



**ITTEC**  
irrigation & turf technologies



green grass professionals

ZAVLAŽOVACÍ SYSTÉMY

**ceník 2015**

Dostává se Vám do rukou nový ceník 2015 zavlažovacích produktů, které na český trh dodává firma ITTEC, s.r.o.. Vzhledem k tomu, že jsme jako každý rok rozšířili sortiment výrobků, chceme Vás seznámit se všemi výrobci ....



**Rain Bird** Jeden z nejvýznamnějších světových výrobců specializovaných produktů pro zavlažovací systémy. Postřikovače, elektroventily, ovládací jednotky a ovládací systémy pro závlahy, příslušenství. Produktové řady pro zahrady, parky, sportovní a komerční plochy, golfová hřiště i zemědělství. Široký sortiment kapkových potrubí i výrobků pro mikrozávlahy.

**K-RAIN** Dynamicky se rozvíjející výrobce zavlažovacích systémů pro rezidenční aplikace, parky a průmyslové areály i sportovní plochy. Široký sortiment vysuvných postřikovačů všech typů, elektroventily, ovládací jednotky.

**Weathermatic** Specialista na inteligentní ovládací systémy pro zavlažování. Aktivní meteorostanice pro vyhodnocování evapotranspirace.

**WILO** Specializovaný výrobce čerpací techniky. Všechny typy čerpadel pro závlahové aplikace, odstředivá i ponorná čerpadla. Příslušenství čerpadel včetně ovládání a ovládacích systémů.

**Grundfos** Výrobce čerpací techniky, všechny typy čerpadel pro všechny typy závlah. Příslušenství včetně ovládání, frekvenční měniče a dalších doplňků.

**Palaplast** Přední evropský výrobce výrobků pro zavlažovací systémy. Kapkový potrubí, mikrozávlahy, filtrační systémy, tvarovky a armatury.

**Astore** Tvarovky a armatury pro spojování PE a PVC potrubí

**Otterbine** Aerátory pro úpravu kvality povrchových vod, vodotrysky a osvětlovací systémy aerátorů

**Blazing Products** Elektrokonektory pro osvětlovací nízkonapěťové systémy, zavlažovací systémy, vodotěsné a vlhkotěsné konektory

**Eco Rain** Zavlažovací rohože s integrovaným kapkovacím potrubím pro podpovrchovou závlahu trávnickových ploch i výsadeb. Revoluční koncepce zavlažování střešních zahrad a tvarově členitých trávnickových ploch, které jsou klasickou závlahou obtížně řešitelné

**Amiad** Přední výrobce specializovaných závlahových filtrů všech typů a rozměrů včetně automatických proplachovacích systémů a čištění filtrů

**in-lite** Profesionální 12V osvětlení pro zahrady, Více v samostatném katalogu/ceníku.

## Profil firmy ITTEC, s.r.o.

Firma ITTEC již od roku 1995 poskytuje komplexní a profesionální služby v oblasti péče o travnaté plochy zahrad, parků a sportovních ploch, komerčních areálů a v neposlední řadě golfových hřišť.

Strukturu činnosti firmy tvoří několik základních oblastí.

### Profesionální zavlažovací systémy

Firma ITTEC se již od počátku zabývá prodejem zavlažovací techniky. V našem sortimentu najdete celou řadu produktů, které splňují náročné požadavky kladené na zavlažovací systémy na zahradách, veřejných plochách, sportovních plochách i na golfových hřištích.

Spolupracujeme s více než 150 instalačními firmami, pro něž vytváříme nejenom marketingovou, ale i technickou podporu.

### Zahradní osvětlení

ITTEC, s.r.o. se stále snaží poskytovat komplexní služby, a proto jsme doplnili náš sortiment o kvalitní zahradní osvětlení in-lite. I zde poskytujeme veškeré související služby. Kromě prodeje, zpracujeme návrhy systémů a organizujeme odborná školení.

### Projekční činnost

Dobře fungující zavlažovací systém vyžaduje precizně provedený projekt. Naši projektanti Vám zpracují nejen projekt zahrady, velkých komerčních areálů, ale i parku nebo golfového či fotbalového hřiště.

Projektanti firmy ITTEC jsou absolventy celé řady specializovaných kurzů pořádaných např. Evropskou závlahovou asociací EIA a předními výrobci. Jsou držiteli auditorského certifikátu EIA : Certified Landscape Irrigation Auditor a sami školí projektanty i instalační firmy v oboru zavlažovacích systémů.

### Školící a vzdělávací programy

V zájmu zvýšení kvality při instalacích zavlažovacích a osvětlovacích systémů máme připravenou řadu seminářů a školení, která pomohou odpovědět na všechny profesní otázky a osvojit si nové dovednosti jak v oblasti projektování, tak v realizaci systémů. V případě zájmu připravujeme i školení tzv. na míru podle požadavku klienta. Ceník seminářů najdete na našich webových stránkách.

### Profesionální technika pro travnaté plochy a vybavení golfových hřišť

Další oblastí činnosti je prodej a půjčovna profesionální techniky pro ošetřování travnatých ploch zejména profesionální sekačky, sběrače, aerifikátory a další. Na všechny dodávané značky samozřejmě zajišťujeme komplexní servis, nově také eshop a další doplňkové služby. Mezi naše zákazníky patří zejména firmy, které se údržbou travnatých ploch zabývají profesionálně, fotbalové kluby a golfová hřiště a municipální sektor.

V neposlední řadě dodáváme kompletní vybavení pro golfová hřiště.

Ve všech oblastech poskytujeme komplexní služby, zejména detailní poradenskou činnost, projekční činnost, servis a další doplňkové služby podle požadavků zákazníka. Tyto služby se stále rozšiřují, protože právě v komplexním přístupu k potřebám zákazníků vidí firma ITTEC klíč k úspěchu a spokojenosti našich zákazníků.

Veškeré informace o nás, našich službách pro zákazníky najdete na webových stránkách [www.kvalitnizavlahy.cz](http://www.kvalitnizavlahy.cz) nebo [www.ittec.cz](http://www.ittec.cz). Kompletní sortiment si můžete objednat na našem eshopu [www.eshop.ittec.cz](http://www.eshop.ittec.cz).





Pro jakékoliv další informace nás můžete kontaktovat na emailu [zavlahy@ittec.cz](mailto:zavlahy@ittec.cz) nebo [info@ittec.cz](mailto:info@ittec.cz).

produkt	strana
Obsah ceníku	..... Str. 4-5
Rozprašovací postřikovače	..... Str. 6-8
Rotační trysky Rotary Nozzles RN	..... Str. 9-11
Trysky pro rozprašovací postřikovače	..... Str. 12-14
Rotační výsuvné postřikovače 1/2"	..... Str. 15
Rotační výsuvné postřikovače 3/4"	..... Str. 16-20
Nástroje a příslušenství pro rozprašovací postřikovače a rotory 1/2" a 3/4"	..... Str. 21-23
Rotační výsuvné postřikovače 1"	..... Str. 24-25
Rotační postřikovače pro golf a sportovní plochy 1", 5/4" a 6/4"	..... Str. 26-27
Příslušenství pro rozprašovací postřikovače a rotory 5/4" a 6/4"	..... Str. 28
Trysky pro rotační postřikovače pro golf a sportovní plochy	..... Str. 29
Kloubové přípojky RAIN BIRD Swing Joint®	..... Str. 30
Nevýsuvné úderové postřikovače	..... Str. 31-32
Elektromagnetické ventily 24V a 9V	..... Str. 33-36
Ventily s pohonem	..... Str. 36
Rychlospojné ventily	..... Str. 37
Příslušenství pro elektromagnetické ventily	..... Str. 38
Elektrokonektory pro elektromagnetické ventily 24V a 9V	..... Str. 39
Ventilové šachtice	..... Str. 40-41
Ovládací kabely 24V a 9V	..... Str. 42
Ovládací jednotky 230V - 24V	..... Str. 43-45
Inteligentní ovládací jednotky 230V/24V	..... Str. 46-50
Wifi ovládací jednotky 230V-24V	..... Str. 51
Bateriové ovládací jednotky 9V	..... Str. 52-53
Ovládací jednotky na kohoutek	..... Str. 53-54
Čidla srážek	..... Str. 54
Inteligentní čidla "SMART"	..... Str. 55
Centrální ovládací systémy TURF	..... Str. 56

produkt	strana
Dekodérové centrální ovládací systémy TURF a dekodéry	..... Str. 57
Centrální ovládací systémy GOLF dekodéry a IC	..... Str. 58-62
Meteostanice	..... Str. 63
Kapkovací potrubí	..... Str. 64-65
Zavlažovací rohože EcoRAIN	..... Str. 66
Tvarovky pro kapkovací potrubí	..... Str. 67
Prvky pro mikrozávlahy	..... Str. 68-70
Systémy pro zavlažování stromů	..... Str. 71
Ovládací sestavy a filtrace pro mikrozávlahy	..... Str. 72
Filtrace vody	..... Str. 73-74
Čerpací technika	..... Str. 75
Čerpací technika - příslušenství	..... Str. 76-77
Akumulační plastové nádrže na dešťovou vodu	..... Str. 77
Doplňky - vytyčovací praporky	..... Str. 78
Zahradní program Rehau	..... Str. 78
Zahradní obrubníky Garden Diamond, systém Gravelfix	..... Str. 79
Vodovodní sloupky a elektrosloupky	..... Str. 79
Šroubovací tvarovky na PE potrubí UNIDELTA	..... Str. 80-83
Šroubovací tvarovky na PE potrubí ASTORE	..... Str. 84-87
PVC závitové tvarovky, teflony, teflonové šňůry	..... Str. 88
Mosazné závitové tvarovky	..... Str. 89-90
Kulové ventily	..... Str. 90
Závlahové PE potrubí	..... Str. 91
Nářadí a nástroje pro realizační firmy	..... Str. 92-93
Všeobecné obchodní a záruční podmínky	..... Str. 94



## ROZPRAŠOVACÍ POSTŘIKOVAČE

Model	Popis položky	Cena /Kč bez DPH	Kategorie	Cena /Kč bez DPH	ks v balení
<b>RAIN BIRD Řada UNI SPRAY®</b>					
					
					
<b>Výsuvný rozprašovací postřikovač s předinstalovanou tryskou 10/12/15 a 18VAN</b>					
<b>Výška výsuvu 5cm pro US200 a 10cm pro US400</b>					
<b>Možnost instalace zpětného ventilu UNI SAM KIT, který zachytí převýšení až 1,5m a zabrání tak vytékání vody z nejnižší položeného postřikovače sekce</b>					
<b>Vstupní závit: 1/2" vnitřní závit</b>					
		Cena za kus/Kč jednotlivé kusy		Cena za kus/Kč celé balení	
	<b>10cm výsuv</b>				
P4101001	<b>UNISPRAY 410</b>	výs. postř., s tryskou 10VAN, typ. řada UNISPRAY	<b>95,00 Kč</b>	RB	<b>86,00 Kč</b> 50
P4101201	<b>UNISPRAY 412</b>	výs. postř., s tryskou 12VAN, typ. řada UNISPRAY	<b>95,00 Kč</b>	RB	<b>86,00 Kč</b> 50
P4101501	<b>UNISPRAY 415</b>	výs. postř., s tryskou 15VAN, typ. řada UNISPRAY	<b>95,00 Kč</b>	RB	<b>86,00 Kč</b> 50
P41018	<b>UNISPRAY 418</b>	výs. postř., s tryskou 18VAN, typ. řada UNISPRAY	<b>95,00 Kč</b>	RB	<b>86,00 Kč</b> 50
P40000	<b>UNISPRAY 400 LESS</b>	výs. postřikovač bez trysky, typ. řada UNISPRAY	<b>61,00 Kč</b>	RB	<b>55,00 Kč</b> 50
P90000	<b>UNI SAM KIT</b>	SAM KIT pro řadu UNI Spray	<b>42,00 Kč</b>	RB	<b>38,00 Kč</b> 25
<b>RAIN BIRD Řada 1800®</b>					
					
					
<b>Výsuvný rozprašovací postřikovač BEZ trysky s proplach. zátkou (kromě 1803 - 15 VAN)</b>					
<b>Výška výsuvu 1802 (5cm), 1803 (7,5cm), 1804 (10cm), 1806 (15cm), 1812 (30cm)</b>					
<b>Modely 1804-SAM, 1806-SAM a 1812-SAM zachytí převýšení až 4,2m a zabrání tak vytékání vody z nejnižší položeného postřikovače sekce</b>					
<b>Modely 1804-SAM-PRS, 1806-SAM-PRS a 1812-SAM-PRS jsou osazeny zpětným ventilem SAM a regulátorem tlaku PRS s výstupním tlakem 2,1 atm na trysce</b>					
<b>Vstupní závit: 1/2" vnitřní závit, u modelů 1806 a 1812 možnost bočního připojení</b>					
		Cena za kus/Kč jednotlivé kusy		Cena za kus/Kč celé balení	
	<b>Základní model</b>				
A44020	<b>1802 BODY</b>	výs. postř., typ. řada 1802, jen pouzdro	<b>91,00 Kč</b>	RB	<b>82,00 Kč</b> 100
A50615	<b>1803 - 15VAN</b>	výs. postř., typ. řada 1803, vč. trysky 15-VAN	<b>151,00 Kč</b>	RB	<b>136,00 Kč</b> 75
A44120	<b>1804 BODY</b>	výs. postř., typ. řada 1804, jen pouzdro	<b>93,00 Kč</b>	RB	<b>84,00 Kč</b> 75
A44205	<b>1806 BODY</b>	výs. postř., typ. řada 1806, jen pouzdro	<b>220,00 Kč</b>	RB	<b>198,00 Kč</b> 50
A44305	<b>1812 BODY</b>	výs. postř., typ. řada 1812, jen pouzdro	<b>349,00 Kč</b>	RB	<b>315,00 Kč</b> 50
	<b>SAM Seal-a-Matic model s vestavěným zpětným ventilem</b>				
A43905	<b>1804-SAM</b>	výs. postř., typ. řada 1804, jen pouzdro, zp. ventil	<b>115,00 Kč</b>	RB	<b>104,00 Kč</b> 75
A43912	<b>1806-SAM</b>	výs. postř., typ. řada 1806, jen pouzdro, zp. ventil	<b>326,00 Kč</b>	RB	<b>294,00 Kč</b> 50
A43930	<b>1812-SAM</b>	výs. postř., typ. řada 1812, jen pouzdro, zp. ventil	<b>389,00 Kč</b>	RB	<b>351,00 Kč</b> 50
	<b>SAM Seal-a-Matic a PRS model s vestavěným zpětným ventilem a regulátorem tlaku 2,1baru</b>				
A44915	<b>1804-SAM-PRS</b>	výs. postř., t.ř. 1804, s regul. tlaku, zpětný ventil, pouze pouzdro	<b>204,00 Kč</b>	RB	<b>184,00 Kč</b> 75
A43715	<b>1806-SAM-PRS</b>	výs. postř., t.ř. 1806, s regul. tlaku, zpětný ventil, pouze pouzdro	<b>399,00 Kč</b>	RB	<b>360,00 Kč</b> 50
A43815	<b>1812-SAM-PRS</b>	výs. postř., t.ř. 1812, s regul. tlaku, zpětný ventil, pouze pouzdro	<b>464,00 Kč</b>	RB	<b>418,00 Kč</b> 50

## ROZPRAŠOVACÍ POSTŘIKOVAČE

Model	Popis položky	Cena /Kč bez DPH	Kategorie	Cena /Kč bez DPH	ks v balení
-------	---------------	------------------	-----------	------------------	-------------

## RAIN BIRD Řada RD1800®



Výsuvný rozprašovací postřikovač pro nejnáročnější aplikace

Výška výsuvu 10cm pro RD-04

Standardně dodáváno se zpětným ventilem nové koncepce SAM  
Modely P30 vybaveny patentovaným regulátorem tlaku s výstupním tlakem 2,10 baru

Vstupní závit: 1/2" vnitřní závit

- Nové těsnění Triple Blade Seal
- Flow-Shield™ Technology redukuje ztráty vody až o 90%
- Nové, velmi robustní provedení.
- Těsnění s biologickými inhibitory

	10cm výsuv RD-04-S		Cena za kus/Kč jednotlivé kusy		Cena za kus/Kč celé balení	
A37040		výsuvný postřikovač (pouze tělo bez trysek) pro instalaci rozprašovacích trysek a rotačních trysek RN Provedení se zpětným ventilem SAM	<b>127,00 Kč</b>	RB	<b>115,00 Kč</b>	75
A37341	RD-04-S-P30-F	výsuvný postřikovač (pouze tělo bez trysek) pro instalaci rozprašovacích trysek Provedení se zpětným ventilem SAM 2,10 baru Provedení s regulátorem tlaku Provedení s automatickým omezovačem průtoku. Provedení s funkcí Flow-Shield™	<b>218,00 Kč</b>	RB	<b>197,00 Kč</b>	75

## Exclusive Flow-Shield™ Technology

Patent pending Flow-Shield™ Technology provides up to 90% reduction in water loss when a nozzle is removed. As a result, system performance is maintained, water is saved and you don't have to wait until you have brown grass or dead plants to notice something's wrong.

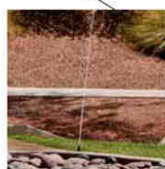

## 15-Foot Service Indication Stream

Patent pending Flow-Shield Technology delivers a low-flow 15-foot service indication stream when a nozzle is removed. As a result, system performance is maintained, water is saved and you don't have to wait until you have brown grass or dead plants to notice something's wrong.

## Patented Pressure Regulator

The RD1800's patented pressure regulator increases nozzle efficiency by up to 50% in high pressure applications.



## Triple-Blade Wiper Seal

The RD1800™ Series features a patent pending Triple-Blade Wiper Seal. The top seal flushes during pop-up and wipes the stem clean during retraction, preventing external debris from entering. During operation, the primary seal combines with the stem's surface to eliminate flow-by. The patent pending Third Blade provides another line of defense, in case the primary seal is damaged.



## Reinforced Ratchet Mechanism

The RD1800's ratchet mechanism was designed to improve ease of use and consistency, hold its setting over time, withstand years of chlorine exposure and provide greater debris resistance.

## Seal-A-Matic™ (SAM) Check Valve

Exclusive to Rain Bird, the SAM Check Valve holds back up to 14 feet of head and helps eliminate low head drainage, erosion, run-off and water hammer at start-up.

## Biological Inhibitor

Each patent pending Triple-Blade Wiper Seal contains a biological inhibitor that reduces the likelihood of damage from bacterial contaminants found in reclaimed water.

## Unique Debris Pockets

With each system start-up, the RD1800's unique debris pockets hold grit in place—removing it from circulation and preventing long-term damage.



## ROZPRAŠOVACÍ POSTŘIKOVAČE

Model	Popis položky	Cena /Kč bez DPH	Kategorie	Cena /Kč bez DPH	ks v balení
<b>K-RAIN Řada RPS SPRAY</b>					
		<p>Výsuvný postřikovač pro instalaci rozprašovacích trysek nebo rotačních trysek RN</p> <p>Kompatibilní s tryskami K-RAIN a RAIN BIRD</p> <p>Výška výsuvu 5cm pro RPS2 a 10cm pro RPS4</p> <p>Možnost instalace zpětného ventilu K-RAIN Check Valve, který udrží převýšení až 3,0m a zabrání tak vytékání vody z nejnižší položené postřikovače sekce</p> <p>Nerezová vratná pružina pro spolehlivé zasunutí Integrované stírací těsnění funkční i při nízkém tlaku Funkce Ratcheting - snadné přetáčení výsuvníku</p> <p>Vstupní závit: 1/2" vnitřní závit</p>			
		Cena za kus/Kč jednotlivé kusy		Cena za kus/Kč celé balení	
RPS4	RPS SPRAY 4 LESS 	výs. postř. rozprašovací, bez trysky, RPS SPRAY	48,00 Kč	KR	40,00 Kč 50
P53426	RPS CHECK VALVE 	zpětný ventil pro řadu RPS Spray	28,00 Kč	KR	22,00 Kč 25
<b>K-RAIN Řada PRO-S SPRAY</b>					
		<p>Výsuvný rozprašovací postřikovač BEZ trysky s proplachovací zátkou</p> <p>Kompatibilní s tryskami K-RAIN a RAIN BIRD</p> <p>Výška výsuvu PRO-S 2IN (5cm), PRO-S 4IN (10cm), PRO-S 6IN (15cm), PRO-S 12IN (30cm)</p> <p>Modely se zpětným ventilem zachytí převýšení až 3,0m a zabrání tak vytékání vody z nejnižší položené postřikovače sekce</p> <p>Modely, označené CV-PRS, jsou osazeny zpětným ventilem Check Valve a regulátorem tlaku s výstupním tlakem 2,45 baru na trysce</p> <p>Vstupní závit: 1/2" vnitřní závit, u 15cm a 30cm modelů možnost bočního připojení</p>			
		Cena za kus/Kč jednotlivé kusy		Cena za kus/Kč celé balení	
	<b>Základní model</b>				
78002	PRO-S SPRAY 2IN	výs. postř., typ. řada PRO-S, 5cm, jen pouzdro	58,00 Kč	KR	53,00 Kč 50
78004	PRO-S SPRAY 4IN	výs. postř., typ. řada PRO-S, 10cm, jen pouzdro	64,00 Kč	KR	58,00 Kč 50
78012	PRO-S SPRAY 12IN	výs. postř., typ. řada PRO-S, 30cm, jen pouzdro	268,00 Kč	KR	242,00 Kč 25
	<b>CV Check Valve modely s vestavěným zpětným ventilem</b>				
78002CV	PRO-S SPRAY 2IN CV	výs. postř., typ. řada PRO-S, 5cm, pouzdro, CV	99,00 Kč	KR	90,00 Kč 50
78004CV	PRO-S SPRAY 4IN CV	výs. postř., typ. řada PRO-S, 10cm, pouzdro, CV	95,00 Kč	KR	86,00 Kč 50
78012CV	PRO-S SPRAY 12IN CV	výs. postř., typ. řada PRO-S, 30cm, pouzdro, CV	328,00 Kč	KR	296,00 Kč 25
78004CV-PR	PRO-S SPRAY 4IN CV-PRS	výs. postř., typ. ř. PRO-S, 10cm, pouzdro CV-PRS	175,00 Kč	KR	158,00 Kč 50
78012CV-PR	PRO-S SPRAY 12IN CV-PRS	výs. postř., typ. ř. PRO-S, 30cm, pouzdro CV-PRS	395,00 Kč	KR	356,00 Kč 25
P53428	PRO-S CHECK VALVE	zpětný ventil pro řadu PRO-S Spray	27,00 Kč	KR	26,00 Kč 25





## ROTAČNÍ PAPSROKOVÉ TRYSKY

Model	Popis položky	Cena /Kč bez DPH	Kategorie	Cena /Kč bez DPH	ks v balení
-------	---------------	---------------------	-----------	---------------------	----------------

## RAIN BIRD Řada ROTARY NOZZLE RN13-18 A RN17-24



Nízká srážková výška (15,2mm/hod)

Rotující paprsky, díky srážkové výšce 15,2mm/hod sladěno s tryskami MPR řady 5000Plus

Průtok: 0,29 - 0,91 m<sup>3</sup>/hod

Tlak: 1,4 - 3,8 bar

Doporučený spon: 4,0 - 7,6 m

Dostřik: 5,5 m resp. 7,3 m



Kompatibilní s těly postřikovačů UniSpray, 1800, RD-04, RPS Spray a PRO-S Spray

Řada RN 13-18			Cena za kus/Kč jednotlivé kusy		Cena za kus/Kč celé balení	
A84535	<b>RN 13-18 Q</b>	rotační tryska rotary pro UNI, 1800, R= 5,5m, 90°	<b>201,00 Kč</b>	RB	<b>181,00 Kč</b>	10
A84537	<b>RN 13-18 T</b>	rotační tryska rotary pro UNI, 1800, R= 5,5m, 120°	<b>201,00 Kč</b>	RB	<b>181,00 Kč</b>	10
A84540	<b>RN 13-18 H</b>	rotační tryska rotary pro UNI, 1800, R= 5,5m, 180°	<b>201,00 Kč</b>	RB	<b>181,00 Kč</b>	10
A84542	<b>RN 13-18 TT</b>	rotační tryska rotary pro UNI, 1800, R= 5,5m, 240°	<b>201,00 Kč</b>	RB	<b>181,00 Kč</b>	10
A84544	<b>RN 13-18 TQ</b>	rotační tryska rotary pro UNI, 1800, R= 5,5m, 270°	<b>201,00 Kč</b>	RB	<b>181,00 Kč</b>	10
A84545	<b>RN 13-18 F</b>	rotační tryska rotary pro UNI, 1800, R= 5,5m, 360°	<b>201,00 Kč</b>	RB	<b>181,00 Kč</b>	10
Řada RN 17-24						
A84550	<b>RN 17-24 Q</b>	rotační tryska rotary pro UNI, 1800, R=7,3m, 90°	<b>201,00 Kč</b>	RB	<b>181,00 Kč</b>	10
A84552	<b>RN 17-24 T</b>	rotační tryska rotary pro UNI, 1800, R=7,3m, 120°	<b>201,00 Kč</b>	RB	<b>181,00 Kč</b>	10
A84555	<b>RN 17-24 H</b>	rotační tryska rotary pro UNI, 1800, R=7,3m, 180°	<b>201,00 Kč</b>	RB	<b>181,00 Kč</b>	10
A84557	<b>RN 17-24 TT</b>	rotační tryska rotary pro UNI, 1800, R=7,3m, 240°	<b>201,00 Kč</b>	RB	<b>181,00 Kč</b>	10
A84559	<b>RN 17-24 TQ</b>	rotační tryska rotary pro UNI, 1800, R=7,3m, 270°	<b>201,00 Kč</b>	RB	<b>181,00 Kč</b>	10
A84560	<b>RN 17-24 F</b>	rotační tryska rotary pro UNI, 1800, R=7,3m, 360°	<b>201,00 Kč</b>	RB	<b>181,00 Kč</b>	10

## RAIN BIRD Řada ROTARY NOZZLE RN13-18 A RN17-24



PLYNULE NASTAVITELNÁ VÝSEČ 45° AŽ 270°

Nízká srážková výška (15,2mm/hod)

Rotující paprsky, díky srážkové výšce 15,2mm/hod sladěno s tryskami MPR řady 5000Plus

Provozní tlak: 1,4 - 3,8 bar

Doporučený spon: 4,0 - 7,6 m

Dostřik: 4,0 m - 5,5 m pro R-VAN 13-18

Průtok: 0,084 - 0,37 m<sup>3</sup>/hod pro R-VAN 13-18

Dostřik: 5,2 m - 7,3 m pro R-VAN 17-24

Průtok: 0,13 - 0,64 m<sup>3</sup>/hod pro R-VAN 17-24



Kompatibilní s těly postřikovačů UniSpray, 1800, RD-04, RPS Spray a PRO-S Spray

Kompatibilní s těly postřikovačů zn. HUNTER, WEATHERMATIC apod.

Řada R-VAN 13-18			Cena za kus/Kč jednotlivé kusy		Cena za kus/Kč celé balení	
A84662	<b>R-VAN1318</b>	rotační tryska pro UNI, 1800, PRO-S, RPS-Spray dostřik R= 4,0-5,5m, nastavitelná výšeč 45°-270°	<b>249,00 Kč</b>	RB	<b>225,00 Kč</b>	10
Řada R-VAN 17-24						
A84663	<b>R-VAN1724</b>	rotační tryska pro UNI, 1800, PRO-S, RPS-Spray dostřik R= 5,2-7,3m, nastavitelná výšeč 45°-270°	<b>249,00 Kč</b>	RB	<b>225,00 Kč</b>	10

# ROTAČNÍ PAPSROVÉ TRYSKY

Model	Popis položky	Cena /Kč bez DPH	Kategorie	Cena /Kč bez DPH	ks v balení
-------	---------------	---------------------	-----------	---------------------	----------------

## MP ROTATOR MP800SR, MP1000, MP2000, MP3000, MP3500 a speciální trysky



MP 800 SR 90° - 210°



MP 3500 90° - 210°

Plynule nastavitelná výšeč !

Extrémně nízká srážková výška (11 - 13 mm/hod)

Rotující jemné paprsky, díky srážkové výšce 11 - 13 mm/hod sladěno s většinou rotačních postřikovačů

Dostřikové řady MP800, MP1000, MP2000, MP3000 a 3500, speciální trysky



### MP 800 SR

Dostřik: 1,5 až 3,7 m  
Průtok: 0,04 - 0,195 m<sup>3</sup>/hod  
Tlak: 2,1 - 3,5 bar  
Doporučený spon: 1,5 - 3,7 m  
Modely 90° - 210° a 360°

### MP 1000

Dostřik: 3,7 až 4,5 m  
Průtok: 0,04 - 0,195 m<sup>3</sup>/hod  
Tlak: 2,1 - 3,5 bar  
Doporučený spon: 3,7 - 4,5 m  
Modely 90° - 210°, 210° - 270° a 360°

### MP 2000

Dostřik: 5,2 až 6,4 m  
Průtok: 0,07 - 0,38 m<sup>3</sup>/hod  
Tlak: 2,1 - 3,5 bar  
Doporučený spon: 5,2 - 6,4 m  
Modely 90° - 210°, 210° - 270° a 360°

### MP 3000

Dostřik: 7,6 až 9,1 m  
Průtok: 0,16 - 0,96 m<sup>3</sup>/hod  
Tlak: 2,1 - 3,5 bar  
Doporučený spon: 7,6 - 9,1 m  
Modely 90° - 210°, 210° - 270° a 360°

### MP 3500

Dostřik: 9,4 až 10,7 m  
Průtok: 0,24 - 0,99 m<sup>3</sup>/hod  
Tlak: 2,1 - 3,5 bar  
Doporučený spon: 9,4 - 10,7 m  
Model 90° - 210°



Kompatibilní s těly postřikovačů UniSpray, 1800, RD-04, RPS Spray a PRO-S Spray a převážně většiny konkurenčních těl rozprašovacích postřikovačů

Balení á 10ks

**MP800 SR, dostřik 1,5-3,7m**  
MP800SR90210 **MP800SR-90-210**  
MP800SR360 **MP800SR-360**

**MP1000, dostřik 3,7-4,5m**  
MP100090210 **MP1000-90-210**  
MP1000210270 **MP1000-210-270**  
MP1000360 **MP1000-360**

	Cena za kus/Kč jednotlivé kusy	Cena za kus/Kč celé balení	
rotační tryska MP800SR, nastavitelná 90°-210°	<b>269,00 Kč</b>	<b>251,00 Kč</b>	10
rotační tryska MP800SR, 360°	<b>269,00 Kč</b>	<b>251,00 Kč</b>	10
rotační tryska MP1000, nastavitelná 90°-210°	<b>269,00 Kč</b>	<b>251,00 Kč</b>	10
rotační tryska MP1000, nastavitelná 210°-270°	<b>269,00 Kč</b>	<b>251,00 Kč</b>	10
rotační tryska MP1000, 360°	<b>269,00 Kč</b>	<b>251,00 Kč</b>	10

## ROTAČNÍ PAPERKOVÉ TRYSKY

Model	Popis položky	Cena /Kč bez DPH	Kategorie	Cena /Kč bez DPH	ks v balení
<b>MP ROTATOR MP800SR, 1000, MP2000, MP3000, MP3500 a speciální trysky</b>					
<b>MP2000, dostřik 5,2-6,4m</b>					
MP200090210	MP2000-90-210	rotační tryska MP2000, nastavitelná 90°-210°	MP	269,00 Kč	251,00 Kč 10
MP2000210270	MP2000-210-270	rotační tryska MP2000, nastavitelná 210°-270°	MP	269,00 Kč	251,00 Kč 10
MP2000360	MP2000-360	rotační tryska MP2000, 360°	MP	269,00 Kč	251,00 Kč 10
<b>MP3000, dostřik 7,6-9,1m</b>					
MP300090210	MP3000-90-210	rotační tryska MP3000, nastavitelná 90°-210°	MP	269,00 Kč	251,00 Kč 10
MP3000210270	MP3000-210-270	rotační tryska MP3000, nastavitelná 210°-270°	MP	269,00 Kč	251,00 Kč 10
MP3000360	MP3000-360	rotační tryska MP3000, 360°	MP	269,00 Kč	251,00 Kč 10
<b>MP3500, dostřik 9,4-10,7m</b>					
MP350090210	MP3500-90-210	rotační tryska MP3500, nastavitelná 90°-210°	MP	269,00 Kč	251,00 Kč 10
<b>MP obdélníkové trysky</b>					
MPLLEFT	MPLCS515	rotační tryska MP, obdélník, levý roh, 1,5m x 4,5m	MP	269,00 Kč	251,00 Kč 10
MPRIGHT	MPRCS515	rotační tryska MP, obdélník, pravý roh, 1,5m x 4,5m	MP	269,00 Kč	251,00 Kč 10
MPSIDE	MPSS530	rotační tryska MP, obdélník, střed, 1,5m x 9,0m	MP	269,00 Kč	251,00 Kč 10
<b>MP obdélníkové trysky</b>					
MPCORNER	MP CORNER	rotační tryska MP Corner, nastavitelná 45°- 105°	MP	269,00 Kč	251,00 Kč 10
ROTTOOL	MP ROTATOR TOOL	Nástroj na nastavování výšeče rotační trysky MP Rotator	MP	67,00 Kč	1



MP ROTATOR®

## K-RAIN Řada ROTARY NOZZLE ADJUSTABLE RN-200-ADJ®

## ADJUSTABLE ROTARY NOZZLE

ROTAČNÍ TRYSKA S NASTAVITELNOU VÝŠEČÍ



Plynule nastavitelná výšeč v rozsahu 80° až 360°!

Extrémně nízká srážková výška (11 mm/hod)

Rotující paprsky, díky srážkové výšce 11 mm/hod sladěno s většinou rotačních postřikovačů

Průtok: 0,07 - 0,38 m<sup>3</sup>/hod

Tlak: 2,1 - 3,5 bar

Doporučený spon: 4,3 - 6,4 m

Dostřik: 4,3 až 6,4 m

K  
RAIN®

Kompatibilní s těly postřikovačů UniSpray, 1800, RD-04, RPS Spray a PRO-S Spray a převážně většiny konkurenčních těl rozprašovacích postřikovačů

Balení á 10ks + 1 nástroj na nastavení ZDARMA

			Cena za kus/Kč jednotlivé kusy	KR	Cena za kus/Kč celé balení	
RN200ADJ	K-RAIN RN-200 ADJUST	rotační paprsková tryska, R= 6,4m, 80°-360°	179,00 Kč	AKCE	159,00 Kč	10
RN200COMBO	K-RAIN RN200 COMBO	Kombinace výsuvného postřikovače K-RAIN PRO-S 04 a rotační trysky RN-200-ADJUST	239,00 Kč	AKCE	213,00 Kč	50
CV200COMBO	K-RAIN CV RN200 COMBO	Kombinace výsuvného postřikovače K-RAIN PRO-S 04 CV a rotační trysky RN-200-ADJUST	269,00 Kč		240,00 Kč	50
ROTTOOL	K-RAIN RN TOOL	Nástroj na nastavování výšeče rotačních trysek K-RAIN RN-200-ADJUST	67,00 Kč			1

## TRYSKY PRO ROZPRAŠOVACÍ POSTŘIKOVAČE

Model	Popis položky	Cena /Kč bez DPH	Kategorie	Cena /Kč bez DPH	ks v balení
-------	---------------	------------------	-----------	------------------	-------------

### RAIN BIRD HE- VAN Serie - ROZPRAŠOVACÍ TRYSKY S VYSOKOU ÚČINNOSTÍ

#### RAIN BIRD HE- VAN Serie - Trysky pro řadu rozprašovací postřikovače s nastavitelnou výšecí



Nastavitelná výšec v rozmezí 0-360stupňů  
 Přesná poloha a ohraničení výšec "Exact Edge"  
 Rovnoměrnost vyšší až o 40% oproti standardním nastavitelným tryskám  
 Výrazně vylepšená distribuce v okolí postřikovače  
 Výrazně vyšší odolnost proti větru

Výrazně optimalizované průtoky pro různé výšec a dostřiky MPR oproti VAN tryskám



HE-VAN 8	Dostřik: 1,8 - 2,4m	Průtok: 0,05 - 0,27m <sup>3</sup> /h
HE-VAN 10	Dostřik: 2,4 - 3,0m	Průtok: 0,07 - 0,41m <sup>3</sup> /h
HE-VAN 12	Dostřik: 2,7 - 3,7m	Průtok: 0,09 - 0,54m <sup>3</sup> /h
HE-VAN 15	Dostřik: 3,7 - 4,6m	Průtok: 0,15 - 0,84m <sup>3</sup> /h

Doporučený spon: 2,4m pro HE-VAN 8 při 2,1baru  
 3,0m pro HE-VAN 10 při 2,1baru  
 3,7m pro HE-VAN 12 při 2,1baru  
 4,6m pro HE-VAN 15 při 2,1baru

Optimální pracovní tlak: 2,10 baru

Kompatibilní s těly postřikovačů UniSpray, 1800, RD-04, RPS Spray a PRO-S Spray a převážnou většinou konkurenčních těl rozprašovacích postřikovačů

HE080 HE-VAN 8  
 HE1001 HE-VAN 10  
 HE1201 HE-VAN 12  
 HE1501 HE-VAN 15



nastav. trysky z plast. hm. k typ. řadě 1800  
 nastav. trysky z plast. hm. k typ. řadě 1800  
 nastav. trysky z plast. hm. k typ. řadě 1800  
 nastav. trysky z plast. hm. k typ. řadě 1800

Cena za kus/Kč jednotlivé kusy		Cena za kus/Kč celé balení	
85,00 Kč	RB	77,00 Kč	25
85,00 Kč	RB	77,00 Kč	25
85,00 Kč	RB	77,00 Kč	25
85,00 Kč	RB	77,00 Kč	25

### RAIN BIRD VAN Serie - Trysky pro řadu rozprašovací postřikovače s nastavitelnou výšecí

Kompatibilní s těly postřikovačů UniSpray, 1800, RD-04, RPS Spray a PRO-S Spray a převážnou většinou konkurenčních těl rozprašovacích postřikovačů



Nastavitelná výšec v rozmezí 0-360stupňů (10/12/15/18 VAN) resp. 0-330stupňů (4/6/8)

Průtok: 0,14 - 0,30 m<sup>3</sup>/hod  
 Tlak: 1 - 2,1 bar  
 Dostřik: 0,9 - 5,5 m  
 Doporučený spon: 0,9 - 5,5 m



P10018 18-VAN  
 P1001501 15-VAN  
 P1001201 12-VAN  
 P1001001 10-VAN  
 P10008 8-VAN  
 P10006 6-VAN  
 P10004 4-VAN

nastav. trysky z plast. hm. k typ. řadě 1800  
 nastav. trysky z plast. hm. k typ. řadě 1800  
 nastav. trysky z plast. hm. k typ. řadě 1800  
 nastav. trysky z plast. hm. k typ. řadě 1800  
 nastav. trysky z plast. hm. k typ. řadě 1800  
 nastav. trysky z plast. hm. k typ. řadě 1800  
 nastav. trysky z plast. hm. k typ. řadě 1800

Cena za kus/Kč jednotlivé kusy		Cena za kus/Kč celé balení	
74,00 Kč	RB	67,00 Kč	25
74,00 Kč	RB	67,00 Kč	25
74,00 Kč	RB	67,00 Kč	25
74,00 Kč	RB	67,00 Kč	25
74,00 Kč	RB	67,00 Kč	25
74,00 Kč	RB	67,00 Kč	25
74,00 Kč	RB	67,00 Kč	25

## TRYSKY PRO ROZPRAŠOVACÍ POSTŘIKOVAČE

Model	Popis položky	Cena /Kč bez DPH	Kategorie	Cena /Kč bez DPH	ks v balení
-------	---------------	---------------------	-----------	---------------------	----------------

### RAIN BIRD U Serie - Trysky pro rozprašovací postřikovače s pevnou výšecí a zdokonalenou distribucí



**Průtok: 0,12 - 0,21 m<sup>3</sup>/hod**  
**Tlak: 1 - 2,1 bar**  
**Dostřik: 1,5 - 4,6 m**  
**Doporučený spon: 2,7 - 4,6 m**



Model	Popis položky	Cena za kus/Kč	Kategorie	Cena za kus/Kč	ks v balení
U10020	U-15F	86,00 Kč	RB	78,00 Kč	25
U10010	U-15H	86,00 Kč	RB	78,00 Kč	25
U10015	U-15Q	86,00 Kč	RB	78,00 Kč	25
U10120	U-12F	86,00 Kč	RB	78,00 Kč	25
U10110	U-12H	86,00 Kč	RB	78,00 Kč	25
U10115	U-12Q	86,00 Kč	RB	78,00 Kč	25
U10220	U-10F	86,00 Kč	RB	78,00 Kč	25
U10210	U-10H	86,00 Kč	RB	78,00 Kč	25
U10215	U-10Q	86,00 Kč	RB	78,00 Kč	25
U10320	U-8F	86,00 Kč	RB	78,00 Kč	25
U10310	U-8H	86,00 Kč	RB	78,00 Kč	25
U10315	U-8Q	86,00 Kč	RB	78,00 Kč	25

### RAIN BIRD MPR Serie - Trysky pro rozprašovací postřikovače s pevně nastavenou výšecí



**Průtok: 0,02 - 0,21 m<sup>3</sup>/hod**  
**Tlak: 1 - 2,1 bar**  
**Dostřik: 0,6 - 4,6 m**  
**Doporučený spon: 0,6 - 4,6 m**



Model	Popis položky	Cena za kus/Kč	Kategorie	Cena za kus/Kč	ks v balení
A47000	1800-15F	71,00 Kč	RB	64,00 Kč	25
A47070	1800-15H	71,00 Kč	RB	64,00 Kč	25
A47005	1800-15Q	71,00 Kč	RB	64,00 Kč	25
A47007	1800-15CST	71,00 Kč	RB	64,00 Kč	25
A47006	1800-15EST	71,00 Kč	RB	64,00 Kč	25
A47008	1800-15SST	71,00 Kč	RB	64,00 Kč	25
A47033A	1800-15LCS	71,00 Kč	RB	64,00 Kč	25
A47034A	1800-15RCS	71,00 Kč	RB	64,00 Kč	25
A47009	1800-12F	71,00 Kč	RB	64,00 Kč	25
A47012	1800-12H	71,00 Kč	RB	64,00 Kč	25
A47014	1800-12Q	71,00 Kč	RB	64,00 Kč	25
A47015	1800-10F-LA	71,00 Kč	RB	64,00 Kč	25
A47016	1800-10H-LA	71,00 Kč	RB	64,00 Kč	25
A47017	1800-10Q-LA	71,00 Kč	RB	64,00 Kč	25
A4701801	1800-8F	71,00 Kč	RB	64,00 Kč	25
A4701901	1800-8H	71,00 Kč	RB	64,00 Kč	25
A4702001	1800-8Q	71,00 Kč	RB	64,00 Kč	25
A47086	1800-5F	71,00 Kč	RB	64,00 Kč	25
A47083	1800-5H	71,00 Kč	RB	64,00 Kč	25
A47084	1800-5Q	71,00 Kč	RB	64,00 Kč	25



## TRYSKY PRO ROZPRAŠOVACÍ POSTŘIKOVAČE

Model	Popis položky	Cena /Kč bez DPH	Kategorie	Cena /Kč bez DPH	ks v balení
-------	---------------	---------------------	-----------	---------------------	----------------

### K-RAIN Serie VAN® - Trysky pro řadu rozprašovací postřikovače s nastavitelnou výsečí



Nastavitelná výseč v rozmezí 0-360stupňů

Průtok: 0,11 - 1,22 m<sup>3</sup>/hod

Tlak: 1,4 - 3,5 bar

Dostřik: 2,4 - 6,1 m

Doporučený spon: 2.4 - 6.1 m

**K**  
RAIN®

**SPRAYS**

Kompatibilní s těly postřikovačů UniSpray, 1800, RD-04, RPS Spray a PRO-S Spray a převážně většiny konkurenčních těl rozprašovacích postřikovačů

			Cena za kus/Kč jednotlivé kusy		Cena za kus/Kč celé balení	
KVF17	KRAIN 17 VAN	nastav. trysky z plast. hm. k rozprašovacím tělům	30,00 Kč	KR	28,00 Kč	25
KVF15	KRAIN 15 VAN	nastav. trysky z plast. hm. k rozprašovacím tělům	30,00 Kč	KR	28,00 Kč	25
KVF12	KRAIN 12 VAN	nastav. trysky z plast. hm. k rozprašovacím tělům	30,00 Kč	KR	28,00 Kč	25
KVF10	KRAIN 10 VAN	nastav. trysky z plast. hm. k rozprašovacím tělům	30,00 Kč	KR	28,00 Kč	25
KVF8	KRAIN 8 VAN	nastav. trysky z plast. hm. k rozprašovacím tělům	30,00 Kč	KR	28,00 Kč	25

### K-RAIN MPR® Serie - Trysky pro rozprašovací postřikovače s pevně nastavenou výsečí



Průtok: 0,11 - 1,04 m<sup>3</sup>/hod

Tlak: 1,4 - 3,5 bar

Dostřik: 3,4 - 5,2 m

Doporučený spon: 3.0 - 5.2 m

**K**  
RAIN®

**SPRAYS**

Kompatibilní s těly postřikovačů UniSpray, 1800, RD-04, RPS Spray a PRO-S Spray a převážně většiny konkurenčních těl rozprašovacích postřikovačů

			Cena za kus/Kč jednotlivé kusy		Cena za kus/Kč celé balení	
FN-15F	K RAIN MPR 15F	tryska MPR plast, s filtrem, k rozprašovacím tělům	30,00 Kč	KR	25,00 Kč	25
FN-15TQ	K RAIN MPR 15TQ	tryska MPR plast, s filtrem, k rozprašovacím tělům	30,00 Kč	KR	25,00 Kč	25
FN-15H	K RAIN MPR 15H	tryska MPR plast, s filtrem, k rozprašovacím tělům	30,00 Kč	KR	25,00 Kč	25
FN-15Q	K RAIN MPR 15Q	tryska MPR plast, s filtrem, k rozprašovacím tělům	30,00 Kč	KR	25,00 Kč	25
FN-12F	K RAIN MPR 12F	tryska MPR plast, s filtrem, k rozprašovacím tělům	30,00 Kč	KR	25,00 Kč	25
FN-12TQ	K RAIN MPR 12TQ	tryska MPR plast, s filtrem, k rozprašovacím tělům	30,00 Kč	KR	25,00 Kč	25
FN-12H	K RAIN MPR 12H	tryska MPR plast, s filtrem, k rozprašovacím tělům	30,00 Kč	KR	25,00 Kč	25
FN-12Q	K RAIN MPR 12Q	tryska MPR plast, s filtrem, k rozprašovacím tělům	30,00 Kč	KR	25,00 Kč	25
FN-10F	K RAIN MPR 10F	tryska MPR plast, s filtrem, k rozprašovacím tělům	30,00 Kč	KR	25,00 Kč	25
FN-10TQ	K RAIN MPR 10TQ	tryska MPR plast, s filtrem, k rozprašovacím tělům	30,00 Kč	KR	25,00 Kč	25
FN-10H	K RAIN MPR 10H	tryska MPR plast, s filtrem, k rozprašovacím tělům	30,00 Kč	KR	25,00 Kč	25
FN-10Q	K RAIN MPR 10Q	tryska MPR plast, s filtrem, k rozprašovacím tělům	30,00 Kč	KR	25,00 Kč	25
FN-8F	K RAIN MPR 8F	tryska MPR plast, s filtrem, k rozprašovacím tělům	30,00 Kč	KR	25,00 Kč	25
FN-8TQ	K RAIN MPR 8TQ	tryska MPR plast, s filtrem, k rozprašovacím tělům	30,00 Kč	KR	25,00 Kč	25
FN-8H	K RAIN MPR 8H	tryska MPR plast, s filtrem, k rozprašovacím tělům	30,00 Kč	KR	25,00 Kč	25
FN-8Q	K RAIN MPR 8Q	tryska MPR plast, s filtrem, k rozprašovacím tělům	30,00 Kč	KR	25,00 Kč	25
FN-15CS	K RAIN MPR 15 CS	tryska k rozprašovacím tělům, CENTER STRIP	30,00 Kč	KR	25,00 Kč	25
FN-15ES	K RAIN MPR 15 ES	tryska k rozprašovacím tělům, END STRIP	30,00 Kč	KR	25,00 Kč	25
FN-15SS	K RAIN MPR 15 SS	tryska k rozprašovacím tělům, SIDE STRIP	30,00 Kč	KR	25,00 Kč	25
FN-15HL	K RAIN MPR 15 HL	tryska k rozprašovacím tělům, HIGH LOW	30,00 Kč	KR	25,00 Kč	25

## ROTAČNÍ VÝSUVNÉ POSTŘIKOVAČE 1/2"

Model	Popis položky	Cena /Kč bez DPH	Kategorie	Cena /Kč bez DPH	ks v balení
<b>RAIN BIRD Řada 3504</b>					
					
					
<p>Výsuvný postřikovač s převodovým mechanismem  Pohon mazaný vodou  Plnokruhový (reverzní) a výsečový model v jednom  Možnost přetočení výsuvníku  Výška výsuvu 10cm  Dodáváno s kompletní sadou trysek</p> <p>1/2" vnitřní přípojovací závit</p> <p>Průtok: 0,12 - 1,04 m<sup>3</sup>/hod  Tlak: 1,7 - 3,8 bar  Dostřik: 4,6 - 10,7 m (s redukcí 2,9 m)</p>					
Y34000	3504-PC	 výs. postř. s převodovým mechanismem	Cena za kus/Kč jednotlivé kusy	RB	Cena za kus/Kč celé balení
Y34500	3504-PC/SAM	 výs. postř. s převodovým mechanismem vč. SAM	397,00 Kč	RB	358,00 Kč
Y03500	Sada trysek 3500	sada trysek 3500	468,00 Kč	RB	422,00 Kč
			98,00 Kč	RB	89,00 Kč
					20
					20
					10
<b>K-RAIN Rada MINI<sup>PRO</sup>®</b>					
					
					
<p>Výsuvný postřikovač s převodovým mechanismem  Pohon mazaný vodou  Plnokruhový (reverzní) a výsečový model v jednom</p> <p>1/2" vnitřní přípojovací závit</p> <p>Výška výsuvu 10cm pro model 4IN, 15cm pro 6IN a 30cm pro 12IN  Dodáváno s kompletní sadou trysek</p> <p>- Unikátní Arc Set Indicator  - Modely se zpětným ventilem  - Plynule nastavitelná výseč</p> <p>Průtok: 0,17 - 0,75 m<sup>3</sup>/hod  Tlak: 1,4 - 4,8 bar  Dostřik: 5,1 - 9,0 m</p>					
					
13003	MINIPRO 4IN	1/2" výs. postř.s převodovým mechanismem, výsuv 10cm	Cena za kus/Kč jednotlivé kusy	KR	Cena za kus/Kč celé balení
13003-CV	MINIPRO 4IN-CV	1/2" výs. postř.s převodovým mechanismem, se vestavěným zpětným ventilem, výsuv 10cm	397,00 Kč	KR	358,00 Kč
13006	MINIPRO 6IN	1/2" výs. postř.s převodovým mechanismem, výsuv 15cm	449,00 Kč	KR	405,00 Kč
130012	MINIPRO 12IN	1/2" výs. postř.s převodovým mechanismem, výsuv 30cm	573,00 Kč	KR	516,00 Kč
P513995	CV MiniPRO	zpětný ventil pro rotory MiniPRO	904,00 Kč	KR	814,00 Kč
			52,00 Kč	KR	47,00 Kč
					25
					25
					20
					12
					25







## ROTAČNÍ VÝSUVNÉ POSTŘIKOVAČE 3/4"

Model	Popis položky	Cena /Kč bez DPH	Kategorie	Cena /Kč bez DPH	ks v balení		
<b>RAIN BIRD Řada 5000</b>							
 <p><b>Rotor RAIN BIRD 5004 za ještě lepší cenu !!</b>  <b>Včetně verze RAIN BIRD 5004 SAM s vestavněm zpětným ventilem SAM !!</b>  Výsuvný postřikovač s převodovým mechanismem  Pohon mazaný vodou  Plnokruhový (reverzní) a výsečový model v jednom  Možnost přetočení výsuvníku</p> <p><b>3/4" vnitřní přípojovací závit</b></p> <p><b>Průtok: 0,17 - 2,19 m<sup>3</sup>/hod</b>  <b>Tlak: 1,7 - 4,5 bar</b>  <b>Dostřik: 7,6 - 15,2 m (při stažení 5,2 m)</b></p>							
Y5430730PP	5004-PC/3,0	AKCE	výs. postř.s převod.mech., výseč., s tryskou 3,0	Cena za kus/Kč jednotlivé kusy <b>420,00 Kč</b>	RB	Cena za kus/Kč celé balení <b>378,00 Kč</b>	20
Y5430730SAM	5004-PC-SAM/3,0	AKCE	výs. postř.s přev.mech. vč.SAM, plast. výs.100mm	<b>487,00 Kč</b>	RB	<b>439,00 Kč</b>	20
170452	5000 / 5000PLUS SAM KIT		5000 a 5000Plus - zpětný ventil	<b>175,00 Kč</b>	RB	<b>158,00 Kč</b>	50
<b>RAIN BIRD Řada 5000 PLUS</b>							
 <p>Výsuvný postřikovač s převodovým mechanismem  Pohon mazaný vodou  Plnokruhový (reverzní) a výsečový model v jednom  Plnokruhový model  <b>Včetně verze RAIN BIRD 5004 PLUS SAM s vystavněm zpětným ventilem SAM !!</b>  Možnost přetočení výsuvníku  Výška výsuvu 10cm (5004 Plus), 15cm (5006 Plus) a 30cm (5012 Plus)  Dodáváno s kompletní sadou trysek</p> <p><b>Stream Control Technology - SCT - integrovaný uzavírací ventil umožňuje vypnutí postřikovače</b></p> <p><b>3/4" vnitřní přípojovací závit</b></p> <p><b>Průtok: 0,17 - 2,19 m<sup>3</sup>/hod</b>  <b>Tlak: 1,7 - 4,5 bar</b>  <b>Dostřik: 7,6 - 15,2 m (při stažení 5,2 m)</b></p> <p><b>Sada 8 standartních Rain Curtain trysek a 4 Rain Curtain trysek s nízkým úhlem vzestupu Low Angle dodávaná ke každému postřikovači</b></p>							
Y45010	5004PLUS-FC		výs. postř.s převod.mechanismem, výsuv 100mm	Cena za kus/Kč jednotlivé kusy <b>616,00 Kč</b>	RB	Cena za kus/Kč celé balení <b>555,00 Kč</b>	20
Y4530030PP	5004PLUS-PC/3,0		výs. postř.s převod.mechanismem, výsuv 100mm	<b>616,00 Kč</b>	RB	<b>555,00 Kč</b>	20
Y4530030SAM	5004PLUS-PC-SAM/3,0		výs. postř.s přev.mech. vč.SAM, plast. výs.100mm	<b>691,00 Kč</b>	RB	<b>622,00 Kč</b>	20
Y45800	5006PLUS-PC/3,0		výs. postř.s převod.mechanismem, výsuv 150mm	<b>1 189,00 Kč</b>	RB	<b>1 071,00 Kč</b>	20
Y45950SS	5006PLUS-PC SS-SAM/3,0		výs. postř.s přev.mech. vč.SAM, nerez. výs.150mm	<b>1 533,00 Kč</b>	RB	<b>1 380,00 Kč</b>	20
Y46000	5012PLUS-PC		výs. postř.s převod.mechanismem, výsuv 300mm	<b>1 395,00 Kč</b>	RB	<b>1 256,00 Kč</b>	20

## ROTAČNÍ VÝSUVNÉ POSTŘIKOVAČE 3/4"



Model	Popis položky	Cena /Kč bez DPH	Kategorie	Cena /Kč bez DPH	ks v balení
<b>RAIN BIRD Řada 5000PRS a 5000PLUS PRS</b>					
					
<b>Rotor RAIN BIRD 5004PC nyní vylepšený model PRS s regulací tlaku !!</b>					
		<p>Výsuvný postřikovač s převodovým mechanismem  Pohon mazaný vodou  Plnokruhový (reverzní) a výsečový model v jednom  Možnost přetočení výsuvníku  Dodáváno s kompletní sadou trysek</p> <p>3/4" vnitřní připojovací závit</p> <p>Průtok: 0,17 - 2,19 m<sup>3</sup>/hod  Tlak: 1,7 - 5,2 bar  Dostřik: 7,6 - 14,3 m</p>			
					
Y74007	5004-PRS-PC	výs. postř. s převod.mech. s regul. tlaku, výseč.	Cena za kus/Kč jednotlivé kusy <b>517,00 Kč</b>	RB	Cena za kus/Kč celé balení <b>466,00 Kč</b> 20
Y65750SS	5004PLUS-PRS-PC-SS-SAM	výs.postř. s přev.mech. s reg. tlaku, výseč. s tr.3,0, nerezový výsuvník, vč. SAM	<b>778,00 Kč</b>	RB	<b>701,00 Kč</b> 20
<b>RAIN BIRD Řada MAXI PAW</b>					
					
		<p>Výsuvný postřikovač s úderovým mechanismem  Plnokruhový (reverzní) a výsečový model v jednom  Snadné nastavení výšečí  Výška výsuvu 10cm  Dodáváno s nainstalovanou tryskou 08 (modrá)</p> <p>3/4" vnitřní připojovací závit</p> <p>Průtok: 0,34 - 1.91 m<sup>3</sup>/hod  Tlak: 1,7 - 4,1 bar  Dostřik: 6,7 - 13,7 m</p>			
					
B0690008	MAXI PAW 2045	výs. úder. postř. MAXI PAW s tryskou 08	Cena za kus/Kč jednotlivé kusy <b>968,00 Kč</b>	RB	Cena za kus/Kč celé balení <b>872,00 Kč</b> 20
206592-06	206592-06	06 - ČERVENÁ trysky k MAXI PAW	<b>ZDARMA</b>	RB	
206592-07	206592-07	07 - ČERNÁ trysky k MAXI PAW	<b>ZDARMA</b>	RB	
206592-08	206592-08	08 - MODRÁ trysky k MAXI PAW	<b>ZDARMA</b>	RB	
206592-10	206592-10	10 - ŽLUTÁ trysky k MAXI PAW	<b>ZDARMA</b>	RB	
206592-12	206592-12	12 - BÉŽOVÁ trysky k MAXI PAW	<b>ZDARMA</b>	RB	
115902-07	206592-07LA	07 LA - ČERNÁ trysky k MAXI PAW	<b>ZDARMA</b>	RB	
115902-10	206592-10LA	10 LA - ŽLUTÁ trysky k MAXI PAW	<b>ZDARMA</b>	RB	
205396	Maxi Paw Sam Kit	Maxi Paw - zpětný ventil	<b>106,00 Kč</b>	RB	<b>96,00 Kč</b> 10
B41866	42064	klíč k MAXI PAW	<b>595,00 Kč</b>	RB	1

## ROTAČNÍ VÝSUVNÉ POSTŘIKOVAČE 3/4"

Model	Popis položky	Cena /Kč bez DPH	Kategorie	Cena /Kč bez DPH	ks v balení
<b>K-RAIN Řada RPS 75®</b>					
					
		<p>Výsuvný postřikovač s převodovým mechanismem Pohon mazaný vodou Pinokruhový (reverzní) a výsečový model v jednom</p> <p>Výška výsuvu 10cm pro model 4IN, Dodáváno s kompletní sadou trysek</p> <ul style="list-style-type: none"> <li>- Modely se zpětným ventilem</li> <li>- Plynule nastavitelná výseč</li> </ul> <p>3/4" vnitřní připojovací závit</p> <p>Průtok: 0,11 - 1,86 m<sup>3</sup>/hod Tlak: 2,1 - 4,8 bar Dostřik: 8,5 - 15,5 m</p>			
					
RPS75	RPS 75 4IN	3/4" výs. postř.s převodovým mechanismem, výsuv 10cm	Cena za kus/Kč jednotlivé kusy	Cena za kus/Kč celé balení	20
			<b>365,00 Kč</b>	<b>329,00 Kč</b>	
RPS75-CV	RPS 75 4IN-CV	3/4" výs. postř.s převodovým mechanismem, s vestavěným zpětným ventilem, výsuv 10cm			20
			<b>391,00 Kč</b>	<b>352,00 Kč</b>	
P16009110	CV RPS 75	zpětný ventil pro rotory RPS75			10
			<b>33,00 Kč</b>	<b>31,00 Kč</b>	
<b>K-RAIN Rada PROPLUS®</b>					
					
		<p>Výsuvný postřikovač s převodovým mechanismem Pohon mazaný vodou Pinokruhový nереverzní a výsečový model v jednom</p> <p>3/4" vnitřní připojovací závit</p> <p>Výška výsuvu 10cm pro model 4IN, 30cm pro 12IN Dodáváno s kompletní sadou trysek</p> <ul style="list-style-type: none"> <li>- Indikátor nastavení výseče</li> <li>- Modely se zpětným ventilem</li> <li>- Plynule nastavitelná výseč</li> <li>- Výsečová paměť</li> <li>- Standardní i Low Angle trysky</li> <li>- Nestrhnutelný mechanismus</li> </ul> <p>Průtok: 0,11 - 2,27 m<sup>3</sup>/hod Tlak: 1,4 - 4,8 bar Dostřik: 6,7 - 15,3 m</p>			
					
11003	PRO PLUS 4IN	3/4" výs. postř.s převodovým mechanismem, výsuv 10cm	Cena za kus/Kč jednotlivé kusy	Cena za kus/Kč celé balení	20
			<b>371,00 Kč</b>	<b>334,00 Kč</b>	
11003-CV	PRO PLUS 4IN-CV	3/4" výs. postř.s převodovým mechanismem, s vestavěným zpětným ventilem, výsuv 10cm			20
			<b>394,00 Kč</b>	<b>355,00 Kč</b>	
11003-HP	PRO PLUS 12IN	3/4" výs. postř.s převodovým mech., výsuv 30cm			12
			<b>1 130,00 Kč</b>	<b>1 017,00 Kč</b>	
P51210	CV PRO PLUS/SUPER PRO	zpětný ventil pro rotory PROPLUS / SUPERPRO			20
			<b>33,00 Kč</b>	<b>31,00 Kč</b>	



## ROTAČNÍ VÝSUVNÉ POSTŘIKOVAČE 3/4"

Model	Popis položky	Cena /Kč bez DPH	Kategorie	Cena /Kč bez DPH	ks v balení
<b>K-RAIN Rada SUPERPRO®</b>					
 					
					
<p>Výsuvný postřikovač s převodovým mechanismem Pohon mazaný vodou Plnokruhový nереverzní a výšečový model v jednom 3/4" vnitřní přípojovací závit</p> <p>Výška výsuvu 10cm pro model 4IN, 30cm pro 12IN Dodáváno s kompletní sadou trysek</p> <ul style="list-style-type: none"> <li>- Indikátor nastavení výšeče</li> <li>- Modely se zpětným ventilem</li> <li>- Plynule nastavitelná výšeč</li> <li>- Výšečová paměť</li> <li>- Standardní i Low Angle trysky</li> <li>- Nestrhnutelný mechanismus</li> </ul> <p>- UZAVÍRÁNÍ POSTŘIKOVAČE A REGULACE PRŮTOKU</p> <p>Průtok: 0,10 - 2,16 m<sup>3</sup>/hod Tlak: 1,4 - 4,8 bar Dostřik: 7,9 - 14,9 m</p>					
10003	SUPER PRO 4IN	 3/4" výs. postř.s převodovým mechanismem, výsuv 10cm	Cena za kus/Kč jednotlivé kusy	Cena za kus/Kč celé balení	20
10003-CV	SUPER PRO 4IN-CV	 3/4" výs. postř.s převodovým mechanismem, s vestavěným zpětným ventilem, výsuv 10cm	424,00 Kč	382,00 Kč	20
10003-HP	SUPER PRO 12IN	3/4" výs. postř.s převodovým mech., výsuv 30cm	1 009,00 Kč	909,00 Kč	12
P51210	CV PRO PLUS/SUPER PRO	zpětný ventil pro rotory PROPLUS / SUPERPRO	39,00 Kč	36,00 Kč	20



## K-RAIN Rada PROCOM®

PRO-COM VŠECHNY FUNKCE UŽ VE STANDARDNÍM PROVEDENÍ!

PROCOM

K  
RAIN

Výsuvný postřikovač s převodovým mechanismem  
Pohon mazaný vodou  
Plnokruhový nереverzní a výšečový model v jednom  
3/4" vnitřní přípojovací závit

Výška výsuvu 10cm pro model 4IN  
Dodáváno s kompletní sadou trysek

- Indikátor nastavení výšeče
- Modely se zpětným ventilem
- Plynule nastavitelná výšeč
- Výšečová paměť
- Standardní i Low Angle trysky
- Nestrhnutelný mechanismus
- Zpětný ventil jako standard z výroby udrží převýšení 3.0m
- Rock Guard® - ochrana proti poškození

- UZAVÍRÁNÍ POSTŘIKOVAČE A REGULACE PRŮTOKU

Průtok: 0,11 - 2,27 m<sup>3</sup>/hod  
Tlak: 1,4 - 6,2 bar  
Dostřik: 6,7 - 15,3 m



15003

PRO COM 4IN - PL

3/4" výs. postř.s převodovým mechanismem, výsuv 10cm, zpětný ventil CV jako standard plastový výsuvník

Cena za kus/Kč jednotlivé kusy

802,00 Kč

| Cena za kus/Kč celé balení | 722,00 Kč | 12 |

## ROTAČNÍ VÝSUVNÉ POSTŘIKOVAČE 3/4"

Model	Popis položky	Cena /Kč bez DPH	Kategorie	Cena /Kč bez DPH	ks v balení
-------	---------------	---------------------	-----------	---------------------	----------------

## RAIN BIRD Řada 5500



## Kompletní protivandalní úprava - postřikovač RAIN BIRD 5505



Výsuvný postřikovač s převodovým mechanismem  
 Pohon mazaný vodou  
 Memory Arc® - výšečová paměť  
 Nestrhnutelný převodový mechanismus  
 Plnokruhové a výšečové provedení v jednom modelu  
 Nastavitelná levá i pravá výšeč  
 Standardní zpětný ventil SAM udrží převýšení až 3,1m  
 Pryžový kryt  
 3/4" vnitřní připojovací závit  
 Poloměr dostřiku R=10,1 - 16,8 m  
 Průtok Q=0,32 - 3,52 m<sup>3</sup>/hod  
 Tlak: 2,1 - 6,2 bar  
 Úhel výstřiku: 25°

B8250006

**Plastový výsuvník s předinstalovanou tryskou Rain Curtain 6,0**  
**5505-FC/PC**

výsuvný postř. s převodovým mechanismem,  
 3/4" vnitřní závit, plastový výsuvník s 12,5 cm výsuvem

Cena za kus/Kč

jednotlivé kusy

**902,00 Kč**

RB

Cena za kus/Kč

celé balení

**812,00 Kč**

20

B8240002

**Trysky pro řadu 5500. Nutno objednat samostatně. Balení á 20 ks.**
**2,0 ORANGE - 5500**

2,0 - Oranžová, tryska pro 5500

Cena za kus/Kč

jednotlivé kusy

**ZDARMA**

RB

Cena za kus/Kč

celé balení

**ZDARMA**

20

B8240003

**3,0 RED - 5500**

3,0 - Červená, tryska pro 5500

**ZDARMA**

RB

**ZDARMA**

20

B8240004

**4,0 BLACK - 5500**

4,0 - Černá, tryska pro 5500

**ZDARMA**

RB

**ZDARMA**

20

B8240005

**5,0 YELLOW - 5500**

5,0 - Žlutá, tryska pro 5500

**ZDARMA**

RB

**ZDARMA**

20

B8240006

**6,0 LIGHT BLUE - 5500**

6,0 - Světle modrá, tryska pro 5500

**ZDARMA**

RB

**ZDARMA**

20

B8240008

**8,0 DARK GREEN - 5500**

8,0 - Tmavě zelená, tryska pro 5500

**ZDARMA**

RB

**ZDARMA**

20

B8240010

**10,0 GREY - 5500**

10,0 - Šedá, tryska pro 5500

**ZDARMA**

RB

**ZDARMA**

20

B8240012

**12,0 BIEGE - 5500**

12,0 - Běžová, tryska pro 5500

**ZDARMA**

RB

**ZDARMA**

20

B8240089

**NOZZ TREE SHORT 5505**

trysky - krátký dostřik 18S, 22S, 26S, 30S

**ZDARMA**

RB

**ZDARMA**

20

**in-lite**

**Zahradní LED osvětlení 12V**  
**Samostatný ceník k dispozici!**

## NÁSTROJE A PŘÍSLUŠENSTVÍ PRO ROZPRAŠOVACÍ POSTŘIKOVAČE A ROTORY (1/2" A 3/4")

Model	Popis položky	Cena /Kč bez DPH	Kategorie	Cena /Kč bez DPH	ks v balení
-------	---------------	---------------------	-----------	---------------------	----------------

### Příslušenství pro rozprašovací postřikovače



PA-8S

**PA-8S adaptér pro nadzemní montáž rozprašovacích trysek na potrubí.  
závit 1/2" vnitřní x závit rozprašovacích trysek**



1800-XBA

**1800 EXT prodloužení výsuvu všech typů rozprašovacích postřikovačů o 15cm  
(prodloužení vyčnívá nad povrchem)**

**1800 XBA adaptér pro montáž mikrorozprašovačů XS, SXB apod.  
na těla rozprašovacích postřikovačů**



1800-EXT

A16501  
A44500  
X51000

**PA-8S**  
**1800-EXT**  
**1800-XBA**

příslušenství, adaptér na trysku  
prodloužení k rozprašovacím postřikovačům  
adaptér pro mikrorozprašovače

Cena za kus/Kč  
jednotlivé kusy  
**61,00 Kč** RB  
**117,00 Kč** RB  
**49,00 Kč** RB

Cena za kus/Kč  
celé balení  
**55,00 Kč** 50  
**106,00 Kč** 50  
**45,00 Kč** 25

### Doplňky řady RAN BIRD 5000



Y04625  
Y04630  
Y04635

**MPR Nozzle 25'**  
**MPR Nozzle 30'**  
**MPR Nozzle 35'**

sada MPR trysek pro 5004Plus - dostřik 7,62m  
sada MPR trysek pro 5004Plus - dostřik 9,14m  
sada MPR trysek pro 5004Plus - dostřik 10,67m

Cena za kus/Kč  
jednotlivé kusy  
**32,00 Kč** RB  
**32,00 Kč** RB  
**32,00 Kč** RB

1  
1  
1

Y05100  
Y04500

**Šroubovák 5000**  
**Sada trysek 5000**

šroubovák 5000  
sada trysek 5000

**84,00 Kč** RB  
**89,00 Kč** RB

1  
1



A46010  
A46011  
A46003  
A46005  
A46004  
A46006

**SBE-050 (50 BAG)**  
**SBE-075 (50 BAG)**  
**SBA-050 (50 BAG)**  
**SBA-075 (50 BAG)**  
**SB-TEE**  
**SB-CPLG**

hadicová spojka koleno, 1/2"  
hadicová spojka koleno, 3/4"  
hadicová spojka rovná 1/2"  
hadicová spojka rovná 3/4"  
T-kus, nástrčná spojka  
nástrčná spojka

Cena za kus/Kč  
jednotlivé kusy  
**15,00 Kč** RB  
**15,00 Kč** RB  
**15,00 Kč** RB  
**15,00 Kč** RB  
**17,50 Kč** RB  
**17,50 Kč** RB

Cena za kus/Kč  
celé balení  
**10,50 Kč** 50  
**10,50 Kč** 50  
**10,50 Kč** 50  
**10,50 Kč** 50  
**12,30 Kč** 50  
**12,30 Kč** 50



L02700  
L02600100

**SPXFLEX30**  
**SPXFLEX100**

**Flexibilní** potr.PE, vnitř. prům. 12,7mm, role 30m  
**Flexibilní** potr.PE, vnitř. prům.12,7mm, role 100m

**818,00 Kč** RB  
**2 527,00 Kč** RB

Cena za kus/Kč  
celé balení  
**791,00 Kč** 5  
**2 443,00 Kč** 2

HCTCOMBO

**HCT-COMBO**

univerzální navrtávací nástroj 1/2" a 3/4"

Cena za kus/Kč  
jednotlivé kusy  
**587,00 Kč** RB

Cena za kus/Kč  
celé balení  
1

232693S  
MW9999

**Rotor Hold Up Tool**  
**Wire Stripper**

podpěra výsuvníku s vodováhou  
odstraňovač izolace

**279,00 Kč** RB  
**1 097,00 Kč** RB

1  
1

## NÁSTROJE A PŘÍSLUŠENSTVÍ PRO ROZPRAŠOVACÍ POSTŘIKOVAČE A ROTORY (1/2" A 3/4")

Model	Popis položky	Cena /Kč bez DPH	Kategorie	Cena /Kč bez DPH	ks v balení
-------	---------------	---------------------	-----------	---------------------	----------------

### Revoluční pasy přípojek postřikovačů Blazing Saddles® - instalace během 10 vteřin !!

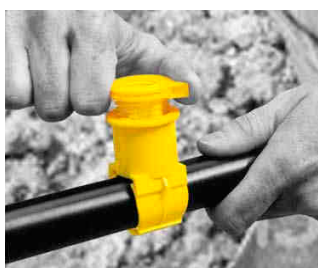

- Rychlá instalace přípojovacích pasů Blazing Saddles díky revolučnímu konceptu
- Vhodné pro všechny typy postřikovačů s 1/2" a 3/4" přípojovacím závitem
- Instalace bez nástrojů
- Minimalizace nečistot v potrubí, které vznikají při standardním navrtávání potrubí
- Instalace pasů včetně perforace potrubí během 10 vteřin !
- Vysoká odolnost proti zamrznutí
- Testováno v CIT Fresno, Kalifornie na rázy při 1 milionu cyklů zapnutí/vypnutí
- Vysoká odolnost proti posunutí pasu na potrubí - nemůže sklouznout !
- Životností přesahuje životnost PE potrubí
- Testováno na provozní tlak 28 barů

**Snadná instalace !**

**Jen nacvakněte na potrubí ..  
... a je to !!**

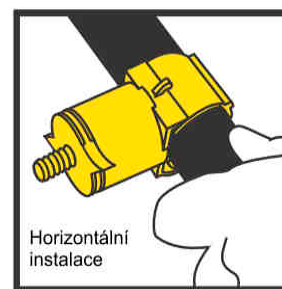
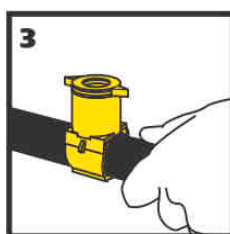

Nacvakněte na potrubí....

Adaptérem perforujte otvor do potrubí...

... a instalace je hotova.

..možná instalace do boku

..varianta s integrovanou nástrčnou  
tvarovkou přímo na SP100/SPX

			Cena za kus/Kč		
			jednotlivé kusy	celé balení	
BS 3375	<b>BLAZING SADD 32 X 3/4"</b>	integrováný přípojovací pas 32mm s 3/4" IG	<b>52,00 Kč</b>	BL	<b>46,00 Kč</b> 25
BS 4075	<b>BLAZING SADD 40 X 3/4"</b>	integrováný přípojovací pas 40mm s 3/4" IG	<b>67,00 Kč</b>	BL	<b>59,00 Kč</b> 25
<b>NOVINKA !</b>					
BS 2590	<b>BLAZING SADD 25 X BARB</b>	integrováný přípojovací pas 25mm s nástrčnou koncovkou na SP100/SPX	<b>52,00 Kč</b>	BL	<b>46,00 Kč</b> 25
BS 3390	<b>BLAZING SADD 32 X BARB</b>	integrováný přípojovací pas 32mm s nástrčnou koncovkou na SP100/SPX	<b>52,00 Kč</b>	BL	<b>46,00 Kč</b> 25
BS 4090	<b>BLAZING SADD 40 X BARB</b>	integrováný přípojovací pas 40mm s nástrčnou koncovkou na SP100/SPX	<b>67,00 Kč</b>	BL	<b>59,00 Kč</b> 25



# NÁSTROJE A PŘÍSLUŠENSTVÍ PRO ROZPRAŠOVACÍ POSTŘIKOVAČE A ROTORY (1/2" A 3/4")

Model	Popis položky	Cena /Kč bez DPH	Kategorie	Cena /Kč bez DPH	ks v balení
-------	---------------	---------------------	-----------	---------------------	----------------

Revoluční přípojky postřikovačů **Blu Lock®** - rychlá a snadná instalace !!

## Blu-Lock®

BY HYDRO-RAIN

### Řez Blu-Lock

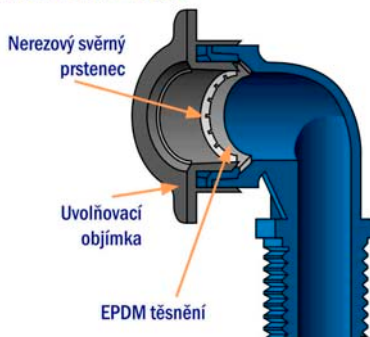

### Typické připojení postřikovače systémem Řez Blu-Lock

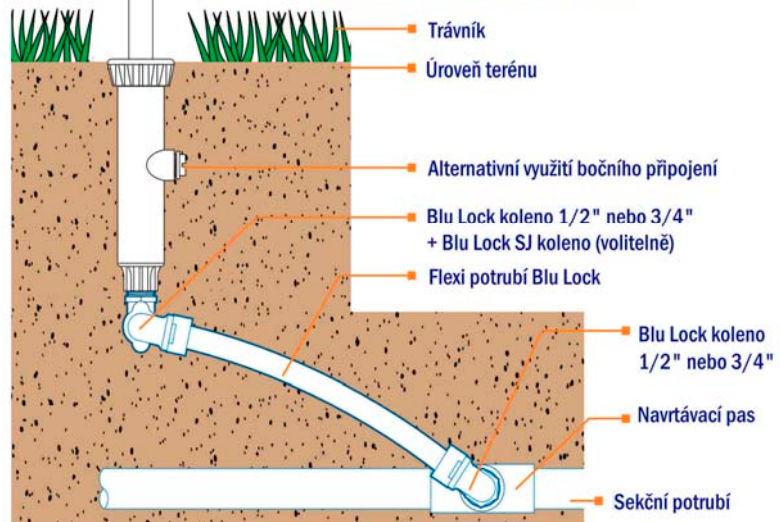

### Unikátní systém pro připojování postřikovačů pomocí rychloupínacích tvarovek Blu-Lock

Flexibilní potrubí Blu-Lock

Instalace přípojek během několika vteřin i za nízkých teplot

Možnost vytvoření pružné přípojky Blu-Lock Swing Joint

Snadná kombinace se standardními navrtávacími pasy ASTORE, UNIDELTA apod.

Možnost rychlého a snadného rozebrání tvarovky pomocí objímky Quick Release

Patentované těsnění EPDM a nerezový svěrný prstěnek pro rychlou instalaci

Tvarovky s vysokou odolností z UV odolného ABS materiálu

Speciální vnitřní povrch tvarovek i potrubí s minimálními ztrátami tlaku

Široká paleta tvarovek pro všechny běžné aplikace s 1/2" i 3/4" postřikovači



**NOVINKA !**

Model	Popis položky	Cena za kus/Kč jednotlivé kusy	Kategorie	Cena za kus/Kč celé balení	ks v balení
BL2050F	<b>ELBOW 1/2" F BLU-LOCK</b>	26,00 Kč	BL	23,00 Kč	25
BL2075F	<b>ELBOW 3/4" F BLU-LOCK</b>	26,00 Kč	BL	23,00 Kč	25
BL2000SJ	<b>ELBOW FOR SWING JOINT</b>	41,00 Kč	BL	36,00 Kč	25
BL1075M	<b>ADAPTER 3/4" M BLU-LOCK</b>	24,00 Kč	BL	21,00 Kč	25
BL00000	<b>COUPLING BLU-LOCK</b>	47,00 Kč	BL	41,00 Kč	25
BL01000	<b>TEE BLU-LOCK</b>	58,00 Kč	BL	51,00 Kč	25
BL02030	<b>PIPE 30 MT. BLU-LOCK</b>	818,00 Kč	BL	791,00 Kč	3
	Blu-Lock koleno 1/2" AG (vnější závit)				
	Blu-Lock koleno 3/4" AG (vnější závit)				
	Blu-Lock koleno pro swing joint Blu-Lock potrubí				
	Blu-Lock přímá přechodka 3/4 AG (vnější závit)				
	Blu-Lock spojka				
	Blu-Lock T-kus				
	Potrubí Blu-Lock pro Blu-Lock tvarovky, role 30m				



# ROTAČNÍ VÝSUVNÉ POSTŘIKOVAČE 1"

Model	Popis položky	Cena /Kč bez DPH	Kategorie	Cena /Kč bez DPH	ks v balení
-------	---------------	---------------------	-----------	---------------------	----------------

## RAIN BIRD Řada FALCON 6504



Výsuvný postřikovač s převodovým mechanismem  
 Pohon mazaný vodou  
 Standardní zpětný ventil SAM udrží převýšení až 3,1m  
 Pryžový kryt  
 Poloměr dostřiku R=11,9 - 19,8m  
 Průtok Q=0,66 - 4,93m<sup>3</sup>/hod  
 Předinstalovaná tryska 18 (tm. modrá)

1" vnitřní přípojovací závit

*Schváleno FFF Francouzskou fotbalovou federací pro instalaci na sportovních plochách*

			Cena za kus/Kč jednotlivé kusy		Cena za kus/Kč celé balení	
<b>Plastový výsuvník, předinstalovaná tryska 18</b>						
B6531118	<b>FALCON FC</b>	výs. postř. s převod. mechanismem, plnokruhový	<b>1 790,00 Kč</b>	RB	<b>1 611,00 Kč</b>	12
B6530118	<b>FALCON PC</b>	výs. postř. s převod. mechanismem, výsečový	<b>1 720,00 Kč</b>	RB	<b>1 548,00 Kč</b>	12
<b>Nerezový výsuvník, předinstalovaná tryska 18</b>						
B6581118	<b>FALCON FC-SS</b>	výs. postř. s převod. mech., nerezový výsuvník plnokruhový model	<b>2 156,00 Kč</b>	RB	<b>1 941,00 Kč</b>	12
B6580118	<b>FALCON PC-SS</b>	výs. postř. s převod. mech., nerezový výsuvník výsečový model	<b>2 156,00 Kč</b>	RB	<b>1 941,00 Kč</b>	12
B65841	<b>FALCON PC-SS-HS</b>	<b>Nerezový výsuvník, rychlá rotace, bez trysky</b> výs. postř. s převod. mech., nerez., high speed, výsečový model	<b>3 072,00 Kč</b>	RB	<b>2 765,00 Kč</b>	12

## K-RAIN Rada PROSPORT®



Výsuvný postřikovač s převodovým mechanismem

Plnokruhový nереverzní a výsečový model v jednom

1" vnitřní přípojovací závit

Výška výsuvu 10cm pro model 4IN

- Indikátor nastavení výseče
- Modely se zpětným ventilem
- Plynule nastavitelná výseč
- Výsečová paměť
- Nestrhnutelný mechanismus
- Zpětný ventil jako standard z výroby udrží převýšení 3,0m
- Rock Guard® - ochrana proti poškození



Průtok: 1,16 - 7,38 m<sup>3</sup>/hod  
 Tlak: 2,8 - 6,2 bar  
 Dostřik: 13,11 - 22,86 m



			Cena za kus/Kč jednotlivé kusy		Cena za kus/Kč celé balení	
14003-BSP	<b>PRO SPORT 4IN - PL</b>	1" výs. postř. s převodovým mechanismem, výsuv 10cm, zpětný ventil CV jako standard plastový výsuvník	<b>1 340,00 Kč</b>	KR	<b>1 206,00 Kč</b>	12
14003-BSP-SS	<b>PRO SPORT 4IN - SS</b>	1" výs. postř. s převodovým mechanismem, se vestavěným zpětným ventilem, výsuv 10cm nerezový výsuvník.	<b>1 820,00 Kč</b>	KR	<b>1 638,00 Kč</b>	12
14053-BSP-SS	<b>PRO SPORT 4IN - SS - HS</b>	1" výs. postř. s převodovým mechanismem, se vestavěným zpětným ventilem, výsuv 10cm nerezový výsuvník, RYCHLÁ ROTACE	<b>1 820,00 Kč</b>	KR	<b>1 638,00 Kč</b>	12

## ROTAČNÍ VÝSUVNÉ POSTŘIKOVAČE 1"

Model	Popis položky	Cena /Kč bez DPH	Kategorie	Cena /Kč bez DPH	ks v balení
-------	---------------	---------------------	-----------	---------------------	----------------

## RAIN BIRD Řada 8005



Výsuvný postřikovač s převodovým mechanismem  
 Pohon mazaný vodou  
 Memory Arc - výšečová paměť  
 Sneaker Armour - ochrana proti vandalismu  
 Nestrhnutelný převodový mechanismus  
 Plnokruhové a výšečové provedení v jednom modelu  
 Nastavitelná levá i pravá výšeč  
 1" vnitřní připojovací závit  
 Standartní zpětný ventil SAM udrží převýšení až 3,1m  
 Pryžový kryt  
 Poloměr dostřiku R=17,4 - 24,7m  
 Průtok Q=2.54 - 8,24m<sup>3</sup>/hod  
 Předinstalovaná tryska 26 (bílá)

*Schváleno FFF Francouzskou fotbalovou federací pro instalaci na sportovních plochách*

Model	Popis položky	Cena za kus/Kč jednotlivé kusy	Kategorie	Cena za kus/Kč celé balení	ks v balení
B8120026	Plastový výsuvník, předinstalovaná tryska 26 8005 FC/PC výs. postř. s převod. mechanismem	1 960,00 Kč	RB	1 862,00 Kč	12
B8140026	Nerezový výsuvník, předinstalovaná tryska 26 8005 FC/PC-SS výs. postř. s převod. mech., nerez. výsuvník	2 730,00 Kč	RB	2 594,00 Kč	12

## Trysky pro řadu 6504 a 8005

Model	Popis položky	Cena za kus/Kč jednotlivé kusy	Kategorie	Cena za kus/Kč celé balení
B81600-04	04 UNIFORM 6504/8005 04 - tryska pro 6504 a 8005	ZDARMA	RB	ZDARMA
B81600-06	06 UNIFORM 6504/8005 06 - tryska pro 6504 a 8005	ZDARMA	RB	ZDARMA
B81600-08	08 UNIFORM 6504/8005 08 - tryska pro 6504 a 8005	ZDARMA	RB	ZDARMA
B81600-10	10 UNIFORM 6504/8005 10 - tryska pro 6504 a 8005	ZDARMA	RB	ZDARMA
B81600-12	12 UNIFORM 6504/8005 12 - tryska pro 6504 a 8005	ZDARMA	RB	ZDARMA
B81600-14	14 UNIFORM 6504/8005 14 - tryska pro 6504 a 8005	ZDARMA	RB	ZDARMA
B81600-16	16 UNIFORM 6504/8005 16 - tryska pro 6504 a 8005	ZDARMA	RB	ZDARMA
B81600-18	18 UNIFORM 6504/8005 18 - tryska pro 6504 a 8005	ZDARMA	RB	ZDARMA
B81600-20	20 UNIFORM 8005 20 - tryska pro 8005	ZDARMA	RB	ZDARMA
B81600-22	22 UNIFORM 8005 22 - tryska pro 8005	ZDARMA	RB	ZDARMA
B81600-24	24 UNIFORM 8005 24 - tryska pro 8005	ZDARMA	RB	ZDARMA
B81600-26	26 UNIFORM 8005 26 - tryska pro 8005	ZDARMA	RB	ZDARMA

## Příslušenství pro 8005

B80000	SOD CUP pro 8005	pouzdro pro instalaci travního drnu na 8005	1 680,00	RB	1
--------	------------------	---	----------	----	---

 Filtrace systémů na fotbalcích  
 Filtry Automat Irrigation

strana 74

Čerpadla a příslušenství pro systémy  
na zahradách i sportovní plochy

strana 75 - 77

## ROTAČNÍ POSTŘIKOVAČE - GOLF A SPORTOVNÍ PLOCHY 1", 1 1/4" a 1 1/2"

Model	Popis položky	Cena /Kč bez DPH	Kategorie	Cena /Kč bez DPH	ks v balení
<b>RAIN BIRD Řada E 351</b>					
					
	<p>Výsuvný postřikovač s převodovým mechanismem Svrchu přístupné vnitřní díly Vodomazný pohon Plnokruhové a výsečové provedení v jednom modelu Nastavitelná pravá i levá výseč Memory Arc® výsečová paměť Standartní zpětný ventil SAM udrží převýšení až 3,1m Poloměr dostřiku R=5,5 - 16,8m Průtok Q=0,32 - 3,53m<sup>3</sup>/hod Předinstalovaná tryska #36</p> <p>1" vnitřní přípojovací ACME závit</p>				
GRA1110-xx	<b>RB 351B - ACME</b>	výsuv. výseč/plnokruh postřikovač s převodovým mechanismem, 1" ACME závit	<b>2 770,00 Kč</b>	RB	10
<b>RAIN BIRD Řada EAGLE 700/750</b>					
					
	<p>Výsuvný postřikovač s převodovým mechanismem Vodomazný pohon Plynule nastavitelná výseč u 750/751 (B)1" ACME, (E) 5/4" ACME vnitřní přípojovací závit</p> <p>Poloměr dostřiku R = 16,8 - 25,3 m Průtok Q = 3,04 - 10,02 m<sup>3</sup>/hod</p> <p>Předinstalovaná tryska #40 Plnokruhové modely (700) a výsečové modely (750) 30-345st Plnokruhový a výsečový režim v jednom modelu (751)</p> <p>U modelů B: Zpětný ventil SAM udrží převýšení až 3,1m U modelů E: Nastavitelný regulátor tlaku - z výroby přednastaven na 4,8 atm U modelů E: Vestavěný membránový elektromagnetický ventil U modelů E: Manuální ovládání postřikovače (ON/OFF/AUTO)</p> <p>U modelů E: Svrchu přístupný membránový ventil U modelů E: TSRS - Top Servicable Rock Screen - svrchu vyjímatelný filtr a sedlo U řady A700/750 IC - integrovaný ovládací modul pro systém IC®</p>				
J03500-40	<b>EAGLE 700B - 40 ACME</b>	výsuvný plnokruh. postřik.s převod. mechanismem, zpětný ventil, 1" ACME vnitřní závit	<b>4 820,00 Kč</b>	RB	10
J01002-40	<b>EAGLE 700E - 40 ACME</b>	výsuvný plnokruh. postřik.s převod. mechanismem, vestavěný el. ventil, TSRS, 5/4" ACME vnitřní závit.	<b>9 070,00 Kč</b>	RB	8
J06500-40	<b>EAGLE 750B - 40 ACME</b>	výsuvný výsečový postřik.s převod. mechanismem, zpětný ventil, 1" ACME vnitřní závit	<b>4 950,00 Kč</b>	RB	10
J04053-40	<b>EAGLE 750E - 40 ACME</b>	výsuvný výsečový postřik.s převod. mechanismem, vestavěný el. ventil, TSRS, 5/4" ACME vnitřní závit.	<b>9 390,00 Kč</b>	RB	8

## ROTAČNÍ POSTŘIKOVAČE GOLF A SPORTOVNÍ PLOCHY 1" A 1 1/4" A 1 1/2"

Model	Popis položky	Cena /Kč bez DPH	Kategorie	Cena /Kč bez DPH	ks v balení
<b>RAIN BIRD Řada E 751</b>					
GRC1110-XX	<b>E 751B - 40 ACME</b> výsuvný plnokruh. postřik.s převod. mechanismem, zpětný ventil, 1" ACME vnitřní závit	<b>5 160,00 Kč</b>	RB		10
GRC1210-XX	<b>E 751E - 40 ACME</b> výsuvný plnokruh. postřik.s převod. mechanismem, vestavěný el. ventil, TSRS, 5/4" ACME vnitřní závit.	<b>10 770,00 Kč</b>	RB		8
GRC1017XXT6	<b>E 751E TAIL - 40 ACME</b> výs.postřik.s převod. mech., ves.elmag. vent. výsečový a plnokruhový režim, 5/4" ACME vn. závit. TSRS, zadní tryska TAIL	<b>11 020,00 Kč</b>	RB		8
214751-XX	<b>E 751E INTERNAL ASSY</b> výsuv. postřikovač s převod. mechanismem výsečový a plnokruhový režim, vnitřní jednotka	<b>4 440,00 Kč</b>	RB		10
<b>RAIN BIRD Řada A700/751 IC</b>					
J01003-40-IC	<b>A700 IC70 40</b> výsuvný plnokruh. postřik. s převod. mech. vestav. el. ventil, TSRS, 5/4"ACME, IC modul	<b>12 680,00 Kč</b>	RB		8
J04053-40-IC	<b>A751 IC70 40</b> výsuvný výseč. postřik.s převod. mechanismem vestav. el. ventil, TSRS, 5/4"ACME, IC modul	<b>13 930,00 Kč</b>	RB		8
<b>RAIN BIRD Řada EAGLE 900/950 a řada A900/950 IC</b>					
		<p><b>Výsuvný postřikovač s převodovým mechanismem</b>  <b>Vodomazný pohon</b>  <b>Vestavěný nastavitelný regulátor tlaku - z výroby přednastaven na 5,5 atm</b>  <b>Vestavěný membránový elektromagnetický ventil</b>  <b>Manuální ovládání postřikovače (ON/OFF/AUTO)</b></p> <p><b>Plnokruhové modely (900) a výsečové modely (950) 40-345st</b>  <b>6/4" ACME vnitřní přípojovací závit</b></p> <p><b>Poloměr dostřiku R = 19,2 - 29,6m (900) resp. 21,3 - 28,0m (950)</b>  <b>Průtok Q = 4,43 - 13,49 m3/hod</b></p> <p><b>Předinstalovaná tryska #60 pro 900 resp. #28 pro 950</b></p> <p><b>Svrchu přístupný membránový ventil</b>  <b>TSRS - Top Servicable Rock Screen - svrchu vyjímatelný filtr a sedlo</b></p>			
J00100-60	<b>EAGLE 900E - 60 ACME</b> výsuvný plnokruh. postřik.s převod. mechanismem, vestavěný el. ventil, TSRS, 6/4" ACME vnitřní závit.	<b>9 600,00 Kč</b>	RB		4
J00450-28	<b>EAGLE 950E - 28 ACME</b> výsuvný výsečový postřik.s převod. mechanismem, vestavěný el. ventil, TSRS, 6/4" ACME vnitřní závit.	<b>10 850,00 Kč</b>	RB		4
J00100-60-IC	<b>A900 IC80 60</b> výsuvný plnokruh. postřik. s převod. mechanismem vestav. el. ventil, TSRS, 6/4"ACME, IC modul	<b>13 400,00 Kč</b>	RB		4
J00450-28-IC	<b>A950 IC80 28</b> výsuvný výseč. postřik.s převod. mechanismem vestav. el. ventil, TSRS, 6/4"ACME, IC modul	<b>14 750,00 Kč</b>	RB		4





## TRYSKY K POSTŘIKOVAČŮM ŘADY EAGLE

Model	Popis položky	Cena /Kč bez DPH	Kategorie	Cena /Kč bez DPH	ks v balení
<b>RAIN BIRD Řada EAGLE 351 B - trysky</b>					
212913xx	<b>351B 212913xx</b> trysky pro 351B Rotary (18,22, 26, 30, 36, 40, 44, 48, 54)	<b>620,00 Kč</b>	RB		10
21291302	<b>351B 21291302 High Flow</b> High Flow trysky pro 351B Rotary (18M, 26M, 30M, 36M)	<b>340,00 Kč</b>	RB		10
<b>RAIN BIRD Řada EAGLE 700/750 - trysky</b>					
					
211434xx	<b>700 211 434 xx</b> 700 Dual Spreader Nozzle/Stator Kit, vel. 28, 32, 36, 40, 44, 48	<b>465,00 Kč</b>	RB		1
211632xx	<b>700 211 632 xx</b> 700 Dual Spreader Nozzle Housing Kit, vel. 28, 32, 36, 40, 44, 48	<b>800,00 Kč</b>	RB		1
211831	<b>700 211 831 DIFUS</b> 700 Diffuser Screw Kit, (pro všechny trysky)	<b>625,00 Kč</b>	RB		1
212933xxWT	<b>700 212 933 xx WT</b> 700 WIND TOLERANT Nozzle/Housing/Stator tryska a stator (16, 18, 22)	<b>1 335,00 Kč</b>	RB		1
212301xx	<b>750 212 301 xx</b> 750 Dual Spreader Nozzle / Stator Kit, vel.28, 32, 36, 40, 44, 48	<b>565,00 Kč</b>	RB		1
212203xx	<b>750 212 203 xx</b> 750 Dual Spreader Nozzle Housing, vel.28, 32, 36, 40, 44, 48	<b>785,00 Kč</b>	RB		1
212295xx	<b>750 212 295 xx</b> 750 Diffuser Screw Kit pro Dual Spreader, vel. 28, 32, 36, 40, 44, 48	<b>665,00 Kč</b>	RB		1
211697	<b>750 211 697 TAIL</b> 750 EAGLEs TAIL Kit Cascade (bez hl. trysky)	<b>505,00 Kč</b>	RB		1
212287	<b>750 212 287 TAIL</b> 750 TAIL Kit Dual Spreader (bez hl. trysky)	<b>505,00 Kč</b>	RB		1
212288xx	<b>750 212 288 xx TAIL</b> 750 TAIL Kit Dual Spreader (s hl. tryskou) vel. 28, 32, 36, 40, 44, 48	<b>785,00 Kč</b>	RB		1
212862xxWT	<b>750 212 862 xx WT</b> 750 WIND TOLERANT Nozzle/Housing/Stator tryska a stator (16, 18, 22)	<b>1 335,00 Kč</b>	RB		1
<b>RAIN BIRD Řada EAGLE 900/950 - trysky</b>					
212067xx	<b>900 212 067 xx</b> 900 Nozzle Housing Hi-Perf, pouzdro + tryska vel. 44,48,52,56,60,64	<b>820,00 Kč</b>	RB		1
212144	<b>900 212 144 xx</b> 900 Diffuser Screw Kit, vel. 18, 22, 24	<b>930,00 Kč</b>	RB		1
211441xx	<b>950 211 441 xx</b> 950 nozz/stator Kit Cascade, tryska+stator vel. 18,20,22, 24	<b>930,00 Kč</b>	RB		1
211215xx	<b>950 211 215 xx</b> 950 nozz/stator Kit Non-Cascade, tryska+stator vel. 26, 28, 30, 32	<b>760,00 Kč</b>	RB		1
211900	<b>950 211 900</b> 950 TAIL Kit	<b>825,00 Kč</b>	RB		1
212145	<b>950 212 145</b> 950 Diffuser Screw Kit	<b>930,00 Kč</b>	RB		1

## KLOUBOVÉ PŘÍPOJKY RAIN BIRD SWING JOINT

Model	Popis položky	Cena /Kč bez DPH	Kategorie	Cena /Kč bez DPH	ks v balení
	Standardní swing joint				
	Swing joint s extra vtokovým kolenem				
	Swing joint s vrchním trojkolínkem				

**K instalaci postřikovačů s 1", 5/4" a 6/4" závitem, délka 30cm, resp. 45cm**  
**Minimální tlakové ztráty díky jedinečnému designu.**  
**Chrání potrubí proti zatížení - vozidla, etc.**  
**Umožňuje snadné a dokonalé osazení postřikovače do úrovně terénu**  
**K dispozici BSP závity i kombinace BSP/ACME závity**

### RAIN BIRD Kloubové přípojky 1" x 1" BSP a BSP/ACME

JB0000-22	<b>SJ-12-100-22 BSP</b>	kloubové přípojky RB 1"x 1", dl.30cm BSP	<b>960,00 Kč</b>	RB	15
JB0000-23	<b>SJ-12-100-23 ACME</b>	kloubové přípojky RB 1"x 1", dl.30cm BSP/ACME	<b>960,00 Kč</b>	RB	15
JC0000-22	<b>SJ-18-100-22 BSP</b>	kloubové přípojky RB 1"x 1", dl. 45cm BSP	<b>1 080,00 Kč</b>	RB	15
JC0000-23	<b>SJ-18-100-23 ACME</b>	kloubové přípojky RB 1"x 1", dl. 45cm BSP/ACME	<b>1 080,00 Kč</b>	RB	15
JB1000-22	<b>SJ-12-100-22-T BSP</b>	kl.přípoj. 1"x 1" s vrch.trojkolínkem, dl.30cm BSP	<b>1 485,00 Kč</b>	RB	15
JB1000-23	<b>SJ-12-100-23-T ACME</b>	kl.přípoj. 1"x 1" s vrch.trojkolínkem, dl.30cm ACME	<b>1 420,00 Kč</b>	RB	15
JB2000-22	<b>SJ-12-100-22-E BSP</b>	kl.přípoj. 1"x 1" s extra kolenem, dl.30cm BSP	<b>985,00 Kč</b>	RB	15

### RAIN BIRD Kloubové přípojky 5/4" x 5/4" BSP a BSP/ACME

JE0000-22	<b>SJ-12-125-22 BSP</b>	kloub.přípojky RB 5/4"x 5/4", dl. 30cm BSP	<b>1 260,00 Kč</b>	RB	15
JE0000-23	<b>SJ-12-125-23 ACME</b>	kloub.přípojky RB 5/4"x 5/4", dl. 30cm BSP/ACME	<b>1 260,00 Kč</b>	RB	15
JF0000-23	<b>SJ-18-125-23 ACME</b>	kloub.přípojky RB 5/4"x 5/4", dl. 45cm BSP/ACME	<b>1 395,00 Kč</b>	RB	10
JE1000-23	<b>SJ-12-125-23-T ACME</b>	kloub.přípojky RB 5/4"x 5/4" s vrch. trojkolínkem, dl. 30cm, BSP/ACME	<b>1 900,00 Kč</b>	RB	15

### RAIN BIRD Kloubové přípojky 6/4" x 6/4" BSP a BSP/ACME

JH0000-22	<b>SJ-12-150-22 BSP</b>	kloub.přípojky RB 6/4"x 6/4", dl.30cm BSP	<b>1 625,00 Kč</b>	RB	15
JH0000-23	<b>SJ-12-150-23 ACME</b>	kloub.přípojky RB 6/4"x 6/4", dl.30cm BSP/ACME	<b>1 625,00 Kč</b>	RB	15
JI0000-23	<b>SJ-18-150-23 ACME</b>	kloub.přípojky RB 6/4"x 6/4", dl.45cm BSP/ACME	<b>1 745,00 Kč</b>	RB	10
JH1000-23	<b>SJ-12-150-23-T ACME</b>	kloub.přípojky RB 6/4"x 6/4" s vrch. trojkolínkem, dl. 30cm BSP/ACME	<b>2 160,00 Kč</b>	RB	15









### Adaptéry pro kloubové přípojky RB - přechod z ACME na BSP

21187002	<b>BSP ELBOW 1" RB-SJ</b>	koleno 1" BSP pro RAIN BIRD 1" swing joint	<b>190,00 Kč</b>	RB	15
21187802	<b>BSP ELBOW 5/4" RB-SJ</b>	koleno 5/4" BSP pro RAIN BIRD 5/4" swing joint	<b>200,00 Kč</b>	RB	15
21186602	<b>BSP ELBOW 6/4" RB-SJ</b>	koleno 6/4" BSP pro RAIN BIRD 6/4" swing joint	<b>265,00 Kč</b>	RB	15

### Adaptéry pro kloubové přípojky RB - přechod z BSP na ACME

212008	<b>ACME ELBOW 1" RB-SJ</b>	koleno 1" BSP pro RAIN BIRD 1" swing joint	<b>185,00 Kč</b>	RB	15
212014	<b>ACME ELBOW 5/4" RB-SJ</b>	koleno 5/4" BSP pro RAIN BIRD 5/4" swing joint	<b>335,00 Kč</b>	RB	15
212020	<b>ACME ELBOW 6/4" RB-SJ</b>	koleno 6/4" BSP pro RAIN BIRD 6/4" swing joint	<b>270,00 Kč</b>	RB	15

## NEVÝSUVNÉ ÚDEROVÉ POSTŘIKOVAČE

Model	Popis položky	Cena /Kč bez DPH	Kategorie	Cena /Kč bez DPH	ks v balení
<b>RAIN BIRD Řada 46H Plus</b>					
					
	<b>Plastový plnokruhový postřikovač pro nadzemní aplikaci 1/2" vnější přípojovací závit</b>  <b>Průtok: 1,47 - 3,68 m<sup>3</sup>/hod</b> <b>Tlak: 3,0 - 5,5 bar</b> <b>Dostřik: 13,5 - 18,5 m</b>				
<b>RAIN BIRD 46H Plus WD Less</b>	rotační plnokruhový postřikovač, plast, 1/2"AG	<b>325,00 Kč</b>	RB		1
<b>Main Nozzle for 46H Plus</b>	hlavní tryska - pro řadu 46H Plus	<b>25,00 Kč</b>	RB		1
<b>Second Nozzle for 46H Plus</b>	sekundární tryska - pro řadu 46H Plus	<b>25,00 Kč</b>	RB		1
<b>RAIN BIRD Řada LF</b>					
					
	<b>Plastový plnokruhový postřikovač pro nadzemní aplikaci 1/2" vnější přípojovací závit</b> <b>Lze použít i jako výšečový s deflektorem LF GUARD® s výsečí 180°</b> <b>Průtok - LF1200: 0,27 - 0,48 m<sup>3</sup>/hod LF2400: 0,45 - 0,91 m<sup>3</sup>/hod</b> <b>Tlak - LF1200/LF2400: 2,1 - 3,1 bar</b> <b>Dostřik - LF1200: 7,32 - 11,0 m LF2400: 9,14 - 13,72 m</b>				
<b>A85001BXXYY</b>	<b>RAIN BIRD LF 1200</b>	rotační plnokruhový postřikovač, plast, 1/2"AG, včetně trysky, standartní tryska 08 (modrá)	<b>270,00 Kč</b>	RB	1
<b>A85201CXXYY</b>	<b>RAIN BIRD LF 2400</b>	rotační plnokruhový postřikovač, plast, 1/2"AG, včetně trysky, standartní tryska 08 (modrá)	<b>270,00 Kč</b>	RB	1
<b>118366</b>	<b>RAIN BIRD LF GUARD</b>	180° výseč deflektor pro řadu LF	<b>160,00 Kč</b>	RB	1
<b>RAIN BIRD Řada MAXI BIRD</b>					
					
	<b>Plastový výšečový úderový postřikovač pro nadzemní aplikaci 1/2" vnější přípojovací závit</b> <b>Lze použít i jako plnokruhový</b> <b>Průtok: 0,34 - 1,91 m<sup>3</sup>/hod</b> <b>Tlak: 1,7 - 4,1 bar</b> <b>Dostřik: 6,7 - 13,7 m</b>				
<b>B4600008</b>	<b>2045PJ-08</b>	úderový výšeč. postřikovač, plast, 1/2"AG, vč. trysky, standartní tryska 08 (modrá)	<b>595,00 Kč</b>	RB	20
		ostatní trysky identické s typem 2045 Maxi Paw	<b>ZDARMA</b>		
<b>RAIN BIRD Řada 25BPJ-TNT</b>					
					
	<b>Bronzový výšečový úderový postřikovač pro nadzemní aplikaci 1/2" vnější přípojovací závit</b> <b>Lze použít i jako plnokruhový</b>  <b>Průtok: 0,7 - 1,14 m<sup>3</sup>/hod</b> <b>Tlak: 2,1 - 3,5 bar</b> <b>Dostřik: 11,6 - 12,5 m</b>				
<b>A3440310</b>	<b>25-BPJ-FP-TNT</b>	úderový výšeč. postřikovač, bronz, 1/2"AG, vč. trysky	<b>1 680,00 Kč</b>	RB	1
<b>106160-XX</b>	<b>106131-XX</b>	hlavní tryska č. 10 - pro řadu 25 (9/64" nebo 5/32")	<b>65,00 Kč</b>	RB	1

## NEVÝSUVNÉ ÚDEROVÉ POSTŘIKOVAČE

Model	Popis položky	Cena /Kč bez DPH	Kategorie	Cena /Kč bez DPH	ks v balení
<b>RAIN BIRD Řada 65PJ-TNT</b>					
					
	<b>Bronzový výšečový úderový postřikovač pro nadzemní aplikaci 1" vnitřní přípojovací závit Ize použit i jako plnokruhový Průtok: 2,43 - 8,10 m<sup>3</sup>/hod Tlak: 4,0 - 5,5 bar Dostřik: 17,4 - 23,6 m</b>				
AG2101 100382-XX	<b>65-PJ-TNT 100382-XX</b>	úder. výšeč. postřikovač, bronz, 1"IG, bez trysky hlavní tryska pro řadu 65	<b>na dotaz</b> <b>na dotaz</b>	RB RB	1 1
<b>RAIN BIRD Řada 85EWH</b>					
					
	<b>Bronzový výšečový úderový postřikovač pro nadzemní aplikaci 5/4" vnější přípojovací závit Ize použit i jako plnokruhový Průtok: 4,19 - 29,0 m<sup>3</sup>/hod Tlak: 2,0 - 6,9 bar Dostřik: 19,3 - 35,4 m</b>				
A23654 103043-XX 100226-14	<b>85 EWH 103043-XX 100226</b>	úder. výšeč. postřikovač, bronz, 5/4"AG, bez trysky hlavní tryska pro řadu 85 sekundární tryska 20st, 7/32" pro řadu 85	<b>na dotaz</b> <b>na dotaz</b> <b>na dotaz</b>	RB RB RB	1 1 1
<b>RAIN BIRD Řada SR</b>					
					
					
L10065 L00250	<b>SR 2005 GNS-2005T</b>	Rain Gun dělo, výšeč, 3" příruba, sada GNS-2005T sada kónických trysek, plast, pro SR2005	<b>51 630,00 Kč</b> <b>647,00 Kč</b>	RB RB	1 1
L103003 L003003 71P50545	<b>SR 3003 GNS-3003 ADAP 2" FEM</b>	Rain Gun dělo, výšeč, 2" příruba, sada GNS-3003T sada kónických trysek, plast, pro SR3003 adaptér pro 2" IG SR3003	<b>42 580,00 Kč</b> <b>253,00 Kč</b> <b>2 467,00 Kč</b>	RB RB RB	1 1 1

## ELEKTROMAGNETICKÉ VENTILY 24V a 9V

Model	Popis položky	Cena /Kč bez DPH	Kategorie	Cena /Kč bez DPH	ks v balení
-------	---------------	---------------------	-----------	---------------------	----------------

## RAIN BIRD Řada HV



Řada HV je určena pro systémy pro zahrady a veřejné plochy  
Tělo z polypropylénu se skelnými vlákny a skeletovou strukturou  
1" vnitřní přípojovací závit (typ MM - vnější závit)  
Excentrická membrána s omezením vodních rázů  
Systém s dvojitou filtrací (na membráně a na solenoidu)  
Jednoduché a robustní manuální ovládání "za sucha".  
Pracovní tlak od 1,0 do 10,3 atm  
Provedení s regulací průtoku i bez regulace průtoku



## K dispozici model s regulací průtoku (HVF), a s vnějšími závity (HV-MM)

H01000  
H05000  
H01010

100-HV  
100-HV-MM  
100-HVF



elmag. ventil 1", 24 V AC solenoid, bez regulace  
elmag. ventil 1"AG, 24 V AC solenoid, bez regulace  
elmag. ventil 1", 24 V AC, s regulací průtoku

Cena za kus/Kč  
jednotlivé kusy

526,00 Kč  
526,00 Kč  
681,00 Kč

RB  
RB  
RB

Cena za kus/Kč  
celé balení

474,00 Kč  
474,00 Kč  
613,00 Kč

20  
20  
20

## RAIN BIRD Řada DV



Řada DV je určena pro systémy pro zahrady a veřejné plochy  
3/4" a 1" vnitřní přípojovací závit (typ MM - vnější závit)  
Systém s dvojitou filtrací (na membráně a na solenoidu)  
Jednoduché a robustní manuální ovládání "za sucha".  
Pracovní tlak od 1 do 10,4 atm



## K dispozici model s regulací průtoku (DV-F), a s vnějšími závity (MM)

X12100  
X12105  
B72110  
B72140  
B70211  
B70240  
B70311  
B70500  
B70540

1LFV075  
1LFV075-9V  
075-DV  
075-DV-9V  
100-DV  
100-DV-9V  
100-DV-F  
100-DV-MM  
100-DV-MM-9V

elmag. ventil 3/4", 24 V AC solenoid, Low Flow  
elmag. ventil 3/4", 9V DC solenoid, Low Flow  
elmag. ventil 3/4", 24 V AC solenoid  
elmag. ventil 3/4", 9V DC solenoid  
elmag. ventil 1", 24V AC solenoid  
elmag. ventil 1", 9V DC solenoid  
elmag. ventil 1" s reg. průtoku, 24V AC solenoid  
elmag. ventil 1" AG, 24V AC solenoid  
elmag. ventil 1" AG, 9V DC solenoid

Cena za kus/Kč  
jednotlivé kusy

686,00 Kč  
1 236,00 Kč  
686,00 Kč  
1 236,00 Kč  
686,00 Kč  
1 236,00 Kč  
885,00 Kč  
686,00 Kč  
1 236,00 Kč

RB  
RB  
RB  
RB  
RB  
RB  
RB  
RB  
RB

Cena za kus/Kč  
celé balení

618,00 Kč  
1 113,00 Kč  
618,00 Kč  
1 113,00 Kč  
618,00 Kč  
1 113,00 Kč  
797,00 Kč  
618,00 Kč  
1 113,00 Kč

12  
12  
20  
20  
20  
20  
20  
20  
20



## ELEKTROMAGNETICKÉ VENTILY 24V a 9V

Model	Popis položky	Cena /Kč bez DPH	Kategorie	Cena /Kč bez DPH	ks v balení
<b>RAIN BIRD Řada JTV</b>					
					
					
<p>Řada JTV je určena pro systémy pro zahrady a veřejné plochy  <b>1" vnitřní přípojovací závit</b>  <b>Systém s dvojitou filtrací (na membráně a na solenoidu)</b>  <b>Jednoduché a robustní manuální ovládání "za sucha".</b>  <b>Pracovní tlak od 1 do 10,4 atm</b></p>					
				Cena za kus/Kč jednotlivé kusy	Cena za kus/Kč celé balení
W01000	<b>100-JTV</b>	elmag. ventil 1" - JAR Top, 24V AC solenoid		<b>552,00 Kč</b>	RB <b>497,00 Kč</b> 20
W01040	<b>100-JTV-9V</b>	elmag. ventil 1" - JAR Top, 9V DC solenoid		<b>1 162,00 Kč</b>	RB <b>1 046,00 Kč</b> 20
B71101	<b>JTV BONNET WRENCH</b>	klíč pro demontáž víka Jar Top		<b>116,00 Kč</b>	RB 1
<b>K RAIN Řada PRO 100 VALVE</b>					
					
					
<p>Řada PRO 100 je určena pro systémy pro zahrady a veřejné plochy  <b>1" vnitřní přípojovací BSP závit</b>  <b>Systém se skloněnou membránou a samooplachem filtru a membrány</b>  <b>Jednoduché a robustní manuální ovládání "za sucha" i za provozu.</b>  <b>Pracovní tlak od 1 do 10,0 atm</b>  <b>K dispozici model s regulací průtoku (PRO 100)</b>  <b>a bez regulace průtoku (PRO 100 NO FLOW CONTROL)</b></p>					
				Cena za kus/Kč jednotlivé kusy	Cena za kus/Kč celé balení
7001-BSP-NFC	<b>PRO 100-NFC-1" BSP</b>	elmag. ventil 1", 24V AC cívka, <b>bez regulace</b>		<b>522,00 Kč</b>	KR <b>470,00 Kč</b> 12
7001-BSP	<b>PRO 100-1"-BSP</b>	elmag. ventil 1" <b>regulace průtoku</b> , 24V AC cívka		<b>548,00 Kč</b>	KR <b>494,00 Kč</b> 12
<b>RAIN BIRD Řada PGA</b>					
					
					
<p>Řada PGA je určena pro komerční systémy, veřejné plochy a sportovní plochy  <b>1", 6/4" a 2" vnitřní přípojovací závit</b>  <b>Přímé nebo úhlové uspořádání</b>  <b>Jednoduché a robustní manuální ovládání "za sucha".</b>  <b>Regulace průtoku</b></p>					
<b>Pracovní tlak od 1 do 10,4 atm</b>					
				Cena za kus/Kč jednotlivé kusy	Cena za kus/Kč celé balení
B31410	<b>100-PGA</b>	elmag. ventil 1", 24V AC solenoid		<b>1 320,00 Kč</b>	RB <b>1 190,00 Kč</b> 10
B31510	<b>150-PGA</b>	elmag. ventil 6/4", 24V AC solenoid		<b>2 050,00 Kč</b>	RB <b>1 845,00 Kč</b> 8
B31610	<b>200-PGA</b>	elmag. ventil 2", 24V AC solenoid		<b>3 050,00 Kč</b>	RB <b>2 745,00 Kč</b> 4
B31440	<b>100-PGA-9V</b>	elmag. ventil 1", 9V DC solenoid		<b>1 850,00 Kč</b>	RB <b>1 665,00 Kč</b> 10
B31540	<b>150-PGA-9V</b>	elmag. ventil 6/4", 9V DC solenoid		<b>2 740,00 Kč</b>	RB <b>2 470,00 Kč</b> 8
B31640	<b>200-PGA-9V</b>	elmag. ventil 2", 9V DC solenoid		<b>3 700,00 Kč</b>	RB <b>3 330,00 Kč</b> 4
B33135	<b>PRS-D Dial</b>	plynulá regulace tlaku pro PGA/PEB/PESB ventily		<b>2 110,00 Kč</b>	RB 1

## ELEKTROMAGNETICKÉ VENTILY 24V a 9V

Model	Popis položky	Cena /Kč bez DPH	Kategorie	Cena /Kč bez DPH	ks v balení
-------	---------------	---------------------	-----------	---------------------	----------------

## K RAIN Řada PRO 150 VALVE



PRO 150 1"



PRO 150 6/4"



PRO 150 2"



PRO 150 JAR TOP 1"

Řada PRO 150 je určena pro ZAHRADY, komerční systémy, veřejné plochy a sportovní plochy

1", 6/4" a 2" vnitřní připojovací závit

Jednoduché a robustní manuální ovládání "za sucha" i za provozu.  
Samočisticí jehla obtoku membrány  
Pracovní tlak od 1 do 10,0 atm

Regulace průtoku

Modely PRO 150 6/4" a 2" v kombinaci přímý / úhlový ventil

7101-BSP  
7101-J-BSP

**PRO150 - 1" BSP**  
**PRO150-JAR TOP -1" BSP**

elmag.ventil 1", 24V AC cívka  
elmag.ventil 1" JAR TOP regulace průtoku,  
24V AC cívka

Cena za kus/Kč  
jednotlivé kusy

**524,00 Kč**

KR

Cena za kus/Kč  
celé balení

**472,00 Kč**

12  
12

7115-BSP  
7102-BSP

**PRO150 - 6/4" BSP**  
**PRO150 - 2" BSP**

elmag.ventil 6/4" regulace průtoku, 24VAC cívka  
elmag.ventil 2" regulace průtoku, 24V AC cívka

**2 050,00 Kč**  
**2 290,00 Kč**

KR  
KR

**1 845,00 Kč**  
**2 061,00 Kč**

6  
6

## RAIN BIRD Řada PEB/PES-B



Řada PEB/PES-B je určena pro komerční systémy, veřejné plochy a sportovní plochy  
1", 6/4" a 2" vnitřní připojovací závit

Přímé uspořádání

Jednoduché a robustní manuální ovládání "za sucha".

Šroubek výplachu vnitřního prostoru (External Bleed Screw)

Pracovní tlak od 1,4 do 13,8 atm

Regulace průtoku



Nerezový filtr membrány a samočisticí teflonová stěrka filtru u modelu PES-B

Tělo a víko z nylonu vyztuženého skelnými vlákny

B34073  
B34083  
B34093

**100-PEB**  
**150-PEB**  
**200-PEB**

elmag. ventil 1"  
elmag. ventil 6/4"  
elmag. ventil 2"

Cena za kus/Kč  
jednotlivé kusy

**3 280,00 Kč**  
**4 315,00 Kč**  
**6 765,00 Kč**

RB  
RB  
RB

Cena za kus/Kč  
celé balení

10  
8  
8

B37073  
B37083  
B37102

**100-PES-B**  
**150-PES-B**  
**200-PES-B**

elmag. ventil 1"  
elmag. ventil 6/4"  
elmag. ventil 2"

**5 165,00 Kč**  
**6 385,00 Kč**  
**7 935,00 Kč**

RB  
RB  
RB

10  
8  
8

B33135

**PRS-D Dial**

plynulá regulace tlaku pro PGA/PEB/PESB ventily

**2 110,00 Kč**

RB

1

## 24V ELMAG. VENTILY A PŘÍSLUŠENSTVÍ PRO ELEKTROMAGNETICKÉ VENTILY

Model	Popis položky	Cena /Kč bez DPH	Kategorie	Cena /Kč bez DPH	ks v balení
-------	---------------	---------------------	-----------	---------------------	----------------

## RAIN BIRD Řada 300BPE/300BPES



Řada 300BPE/300BPES je určena pro nejnáročnější komerční systémy, sportovní a veřejné plochy  
**3" přípojovací závit**  
**Přímé nebo úhlové uspořádání**  
**Jednoduché a robustní manuální ovládání "za sucha".**  
**Šroub výplachu vnitřního prostoru (External Bleed Screw)**  
**Pracovní tlak od 1,4 do 13,8 atm**  
**Regulace průtoku**  
**Tělo z bronzu**  
**Víko z nylonu vyztuženého skelnými vlákny**



Model	Popis položky	Cena za kus/Kč jednotlivé kusy	Kategorie	Cena za kus/Kč celé balení	ks v balení
B38313	300-BPE	17 615,00 Kč	RB		1
B38213	300-BPES	20 085,00 Kč	RB		1
B33135	PRS-D Dial	2 110,00 Kč	RB		1

## RAIN BIRD Řada 300 BER



Řada BER 300 je určena pro nejnáročnější komerční systémy, sportovní a veřejné plochy  
**3" přípojovací závit**  
**Přímé závitové nebo přírubové uspořádání**  
**Jednoduché a robustní manuální ovládání "za sucha".**  
**Šroub výplachu vnitřního prostoru (External Bleed Screw)**  
**Pracovní tlak od 1,4 do 13,8 atm, regulace průtoku**  
**Tělo z polypropylénu se skelnými vlákny**

Model	Popis položky	Cena za kus/Kč jednotlivé kusy	Kategorie	Cena za kus/Kč celé balení	ks v balení
BER310023	BER 300	8 225,00 Kč	RB		1

## Ventily s pohonem



NOVINKA !



**Kulový ventil, 2-cestný, s vnitřním závitem**  
**Možnost nastavení - normálně otevřeno/zavřeno**  
**Poniklované mosazné těleso/nerezová ocel**  
**PN 16**











Model	Popis položky	Cena /Kč	Kategorie	ks v balení
KK 3/4" R2020-S2	BELIMO R2020-S2 uzav.koh.DN20 PN16 Kv21	1 680,00 Kč	CT	1
KK 1" R2025-S2	BELIMO R2025-S2 uzav.koh.DN25 PN16 Kv26	2 060,00 Kč	CT	1
KK 6/4" R2040-S3	BELIMO R2040-S3 uzav.koh.DN40 PN16 Kv32	3 660,00 Kč	CT	1
KK 2" R2050-S4	BELIMO R2050-S4 uzav.koh.DN50 PN16 Kv49	4 880,00 Kč	CT	1



**Napájení 24V AC - možnost zapojení na výstup standardní jednotky**  
**Možnost nastavení - normálně otevřeno/zavřeno**  
**Pojistná mechanická havarijní funkce**  
**V provedení s krytím IP54 i IP67!**

Model	Popis položky	Cena /Kč	Kategorie	ks v balení
TRF24 pohon 24V k R2020-S2	BELIMO pohon s hav.funkcí pro R2020, IP54	4 230,00 Kč	CT	1
LRF24 pohon 24V k R2025-S2	BELIMO pohon s hav. funkcí pro kohout R2025, IP54	6 360,00 Kč	CT	1
NRF24A pohon 24V k R2040-S2	BELIMO pohon s hav. funkcí pro kohout R2040, IP54	7 065,00 Kč	CT	1
SRF24 pohon 24V k R2050-S2	BELIMO pohon s hav. funkcí pro kohout R2050, IP54	8 240,00 Kč	CT	1
SR24P pohon 24V IP67	BELIMO pohon s hav. funkcí pro kohouty R2020/R2025/R2040/2050, IP67	8 490,00 Kč	CT	1

## PŘÍSLUŠENSTVÍ PRO ELEKTROMAG. VENTILY A RYCHLOSPOJNÉ VENTILY

Model	Popis položky	Cena /Kč bez DPH	Kategorie	Cena /Kč bez DPH	ks v balení
<b>RAIN BIRD Rychlospojné ventily</b>					
					
		<b>Rychlospojné ventily pro manuální odběr vody z potrubí</b>			
		<b>3RC</b>			<b>5LRC</b>
			Cena za kus/Kč jednotlivé kusy	Cena za kus/Kč celé balení	
B10603	<b>3RC</b>	rychlospojný ventil 3/4" IG, mosaz	<b>1 470,00 Kč</b>	RB	15
B11801	<b>33-DK</b>	klíč na ventil 3/4" AG - 3RC, mosaz	<b>1 035,00 Kč</b>	RB	10
B40005	<b>SH-O</b>	otočná koncovka hadice pro klíč 33-DK, mosaz	<b>2 405,00 Kč</b>	RB	1
B12806	<b>5LRC-BSP</b>	rychlospojný ventil, 1" IG, mosaz, uzavírání víčka	<b>2 975,00 Kč</b>	RB	7
B13401	<b>55-K-1-BSP</b>	klíč na ventil 1" AG - 5LRC, mosaz	<b>2 550,00 Kč</b>	RB	15
D06401	<b>No. 2049</b>	klíč na uzavírání víčka 5LRC	<b>500,00 Kč</b>	RB	1
B40103	<b>SH-2</b>	otočná koncovka hadice pro klíč 55-K-1, mosaz	<b>3 390,00 Kč</b>	RB	1
		<b>R-QCV 3/4"</b>			<b>R-QCV 1"</b>
RQCV34	<b>R-QCV 3/4"</b>	R-QCV rychlospojný ventil 3/4" IG, mosaz	<b>735,00 Kč</b>	RB	1
RQCV34K	<b>R-QCV 3/4 KEY"</b>	klíč pro R-QCV 3/4", mosaz	<b>360,00 Kč</b>	RB	1
RQCV10	<b>R-QCV 1"</b>	R-QCV rychlospojný ventil 1" IG, mosaz	<b>1 300,00 Kč</b>	RB	1
RQCV10K	<b>R-QCV 1 KEY"</b>	klíč pro R-QCV 1", mosaz	<b>570,00 Kč</b>	RB	1
RQCV34ELL	<b>R-QCV 3/4" ELL</b>	otočná koncovka hadice pro klíč R-QCV 3/4", mosaz	<b>375,00 Kč</b>	RB	1
RQCV10ELL	<b>R-QCV 1" ELL</b>	otočná koncovka hadice pro klíč R-QCV 1", mosaz	<b>380,00 Kč</b>	RB	1
					
LP3300	<b>P-33</b>	rychlospojný ventil 3/4" IG, plast	<b>455,00 Kč</b>	RB	20
LP3310	<b>P-33DK</b>	klíč na ventil 3/4" AG pro P-33, plast	<b>95,00 Kč</b>	RB	10
LP4100	<b>PSH-O</b>	otočná koncovka hadice, plast	<b>120,00 Kč</b>	RB	10
<b>NÁHRADNÍ CÍVKY K ELEKTROMAGNETICKÝM VENTILŮM RB</b>					
			Cena za kus/Kč jednotlivé kusy	Cena za kus/Kč celé balení	
209532-02	<b>Solenoid 209532-02</b>	Solenoid 24V AC pro PGA, PE-B, PES-B a BPE	<b>985,00 Kč</b>	RB	1
208588-01	<b>Solenoid 208588-01</b>	Solenoid 24V AC pro DV, JTV	<b>465,00 Kč</b>	RB	1
602118	<b>Solenoid GREEN 602118</b>	Solenoid zelený Golf, 24V AC	<b>555,00 Kč</b>	RB	1
LU3100	<b>TBOS 9V cívka</b>	TBOS 9V cívka pro TBOS a WP řadu	<b>765,00 Kč</b>	RB	1
<b>RAIN BIRD MTT-100, 16A-FDV</b>					
		<b>MTT-100</b>			<b>16A-FDV</b>
L06300	<b>MTT-100</b>	PVC T-kus, 1"AG x 1"AG"	<b>85,00 Kč</b>	RB	20
B40475	<b>16A-FDV</b>	automatický vypouštěcí ventil, 1/2" AG	<b>235,00 Kč</b>	RB	25



## PŘÍSLUŠENSTVÍ PRO ELEKTROMAG. VENTILY A RYCHLOSPOJNÉ VENTILY

Model	Popis položky	Cena /Kč bez DPH	Kategorie	Cena /Kč bez DPH	ks v balení
-------	---------------	------------------	-----------	------------------	-------------

## PVC TELESKOPICKÉ SESTAVY S PŘEVLEČNÝMI MATICEMI (1") "LASCO ULTRA ZONE"

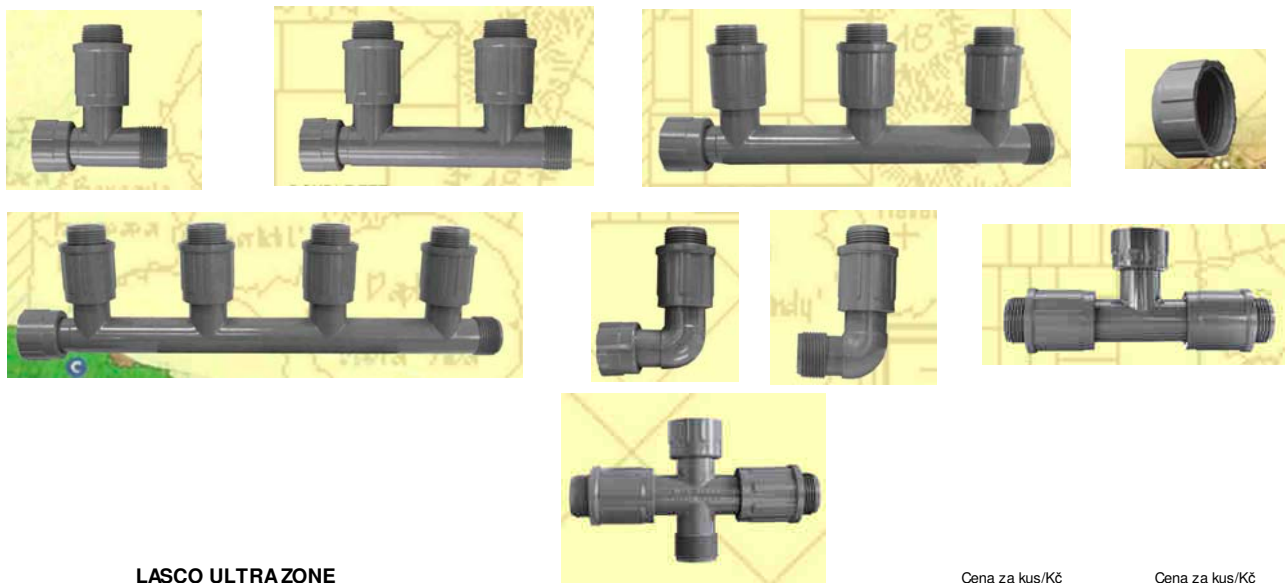

## LASCO ULTRA ZONE

Model	Popis položky	Cena za kus/Kč jednotlivé kusy	Kategorie	Cena za kus/Kč celé balení
M3010101	MANIF 1"IG/1"AG-1x1"AG	135,00 Kč	RB	25
M3010102	MANIF 1"IG/1"AG-2x1"AG	290,00 Kč	RB	25
M3010103	MANIF 1"IG/1"AG-3x1"AG	400,00 Kč	RB	25
M3010104	MANIF 1"IG/1"AG-4x1"AG	550,00 Kč	RB	25
M1306010	ELBOW 1"IG/1"AG	165,00 Kč	RB	25
M1312010	ELBOW 1"IG/1"IG	150,00 Kč	RB	25
M1303010	TEE 1"IG/1"AG+1"AG	250,00 Kč	RB	25
M1320010	CROSS 1"IG/1"AG-2x1"AG	230,00 Kč	RB	25
M1348010	CUP 1"IG	40,00 Kč	RB	25

## SYSTÉM TVAROVEK EUROFIT PRO VENTILY S VNĚJŠÍM ZÁVITEM

Model	Popis položky	Cena za kus/Kč jednotlivé kusy	Kategorie	Cena za kus/Kč celé balení
EUROFIT	TEE COUPLING 1"M-F-F	72,50 Kč	RB	1
EUROFIT	ELBOW COUPLING 1"M-F	42,50 Kč	RB	1
EUROFIT	ELBOW COUPLING 1"F-F	42,50 Kč	RB	1
EUROFIT	CROSS COUPL 1"M-F-F-F	110,00 Kč	RB	1
EUROFIT	UNION COUPLING 1"F-F	40,00 Kč	RB	1
EUROFIT	DG COUPLING 1"M-F	32,50 Kč	RB	1

## LETOS MJ. NOVĚ V SORTIMENTU



Viditelné a neviditelné obrubníky  
GARDEN DIAMOND  
strana 79



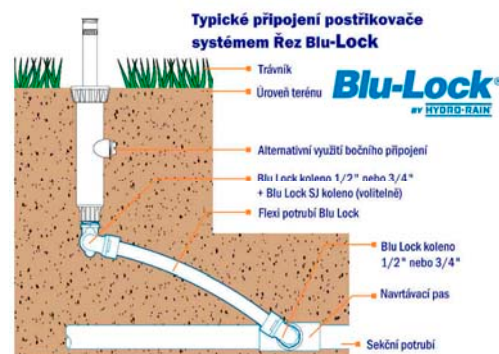

Akumulační plastové nádrže  
na dešťovou vodu KINGSPAN  
strana 77



Typické připojení postřikovače  
systémem Řez Blu-Lock  
Blu-Lock®  
HYDRO-RAIN  
Systém připojení postřikovačů  
Blu Lock®  
strana 23



## ELEKTROKONEKTORY PRO ELEKTROMAGNETICKÉ VENTILY

Model	Popis položky	Cena /Kč bez DPH	Kategorie	Cena /Kč bez DPH	ks v balení
<b>RAIN BIRD ELEKTRO KONEKTORY</b>					
					
<b>DB</b>	<b>DBR-Y</b>				
DB0025 L61000 L65000	DB Series DBR (10) DBRY-6	vodotěsné konektory, max. 3x4,0 mm2 vodotěsné konektory, max. 3x4,0 mm2 vodotěsné konektory, max. 3x4,0 mm2	Cena za kus/Kč jednotlivé kusy 80,00 Kč RB RB RB	Cena za kus/Kč celé balení 72,00 Kč 62,50 Kč 62,50 Kč	10 10 10

## BVS 24V ELEKTRO KONEKTORY BLAZING



<b>BVS-1</b>	<b>SNAPLOC BVS-1</b>	vodotěsný silikonový konektor - ZÁVLAHA 24V kabelová spojka pro kombinaci 2x0,8-1,0mm s 0,8mm systém SNAPLOC, balení á 25ks (cena / kus)	Cena za kus/Kč jednotlivé kusy 32,50 Kč	BL	Cena za kus/Kč celé balení 30,00 Kč	25
<b>BVS-2</b>	<b>SNAPLOC BVS-2</b>	vodotěsný silikonový konektor - ZÁVLAHA 24V kabelová spojka pro kombinaci 1-1,5mm s 0,8-1,0mm systém SNAPLOC, balení á 20ks (cena / kus)	47,50 Kč	BL	45,00 Kč	20
<b>BVS-10</b>	<b>SNAPLOC BVS-10</b>	vodotěsný silikonový konektor - 12V OSVĚTLENÍ kabelová spojka pro kombinaci 2-2,5mm s 1,0mm systém SNAPLOC, balení á 20ks (cena / kus)	55,00 Kč	BL	50,00 Kč	20
<b>BTLC-10</b>	<b>TWIZTLOCK TLC-10</b>	vodotěsný silikonový elektrokonektor konektor pro kombinaci 2X1,5mm2/1X0,8mm2 apod. systém TWIZTLOCK, balení á 20ks (cena / kus) 24V ZÁVLAHY A 12V OSVĚTLENÍ	20,00 Kč	BL	18,00 Kč	25
<b>BTLC-30</b>	<b>TWIZTLOCK TLC-30</b>	vodotěsný silikonový elektrokonektor konektor pro kombinaci 1-3x2,5mm2 až 5,0mm2 apod. systém TWIZTLOCK, balení á 20ks (cena / kus) 24V ZÁVLAHY A 12V OSVĚTLENÍ	42,00 Kč	BL	38,00 Kč	10

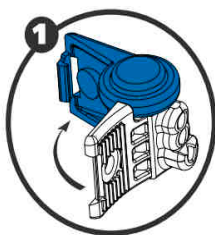

**Krok 1**  
Otevřete zcela konektor BVS-1

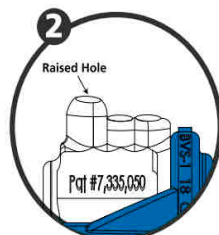

**Krok 2**  
Vložte NEODIZOLOVANÉ vodiče nadoraz do konektoru  
..a je to ... !!

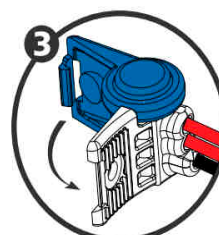

**Krok 3**  
Scvakněte křídla konektoru BVS-1

## VENTILOVÉ ŠACHTICE

Model	Popis položky	Cena /Kč bez DPH	Kategorie	Cena /Kč bez DPH	ks v balení
-------	---------------	------------------	-----------	------------------	-------------

### Plastové šachtice RAINWORKS



**Kvalitní ventillové šachtice pro zavlažovací systémy.  
U modelů Easy Open - víko s madlem pro snadné otevírání šachet  
Zajišťovací šroub víka  
Držák na elektrokonektory**

Vyrobeno speciálně pro závlahovou asociaci "Rainworks"



#### VENTILOVÉ ŠACHTICE

			Cena za kus/Kč jednotlivé kusy	Cena za kus/Kč celé balení	
VBRW15RND	<b>RW-15RND Easy Open</b>	ventilová šachtice kruhová, malá, $\varnothing$ 150mm	<b>118,00 Kč</b>	RB	<b>107,00 Kč</b> 10
VBRW25RND	<b>RW-25RND Easy Open</b>	ventilová šachtice kruhová, velká, $\varnothing$ 250mm	<b>189,00 Kč</b>	RB	<b>171,00 Kč</b> 10
VBRWSTD	<b>RW-STANDARD Easy Open</b>	ventilová šachtice STD, 520x400x330mm (LxŠxH)	<b>504,00 Kč</b>	RB	<b>454,00 Kč</b> 5
VBRWJMB	<b>RW-JUMBO Easy Open</b>	ventilová šachtice JMB 670x490x330mm (LxŠxH)	<b>854,00 Kč</b>	RB	<b>769,00 Kč</b> 5
VBRWRNDVLV	<b>RW 15RND VALVE</b>	ventilová šachtice kulatá $\varnothing$ 210mm s ventilem 3/4" pro připojení hadice k zavlažovacímu systému	<b>606,00 Kč</b>	RB	<b>546,00 Kč</b> 8

#### KRYTY VENTILOVÝCH ŠACHET

VBRW15RND	<b>RW-15RND Cover Easy Open</b>	kryt k ventillové šachtici RW-15RND	<b>74,00 Kč</b>	RB	1
VBRW25RND	<b>RW-25RND Cover Easy Open</b>	kryt k ventillové šachtici RW-25RND	<b>126,00 Kč</b>	RB	1
VBRWSTD	<b>RW-STANDARD Cover Easy O</b>	kryt k ventillové šachtici RW-STANDARD	<b>335,00 Kč</b>	RB	1
VBRWJMB	<b>RW-JUMBO Cover Easy Open</b>	kryt k ventillové šachtici RW-JUMBO	<b>515,00 Kč</b>	RB	1
VBRWRNDVLV	<b>RW-15RND VALVE Cover</b>	kryt k ventillové šachtici RW-15RND VALVE	<b>178,00 Kč</b>	RB	1

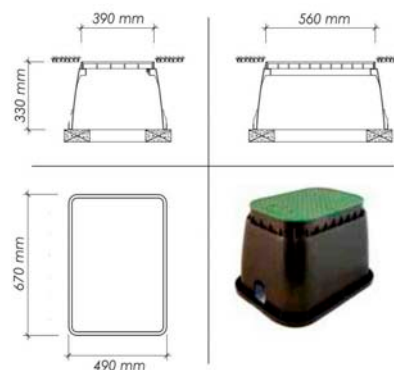
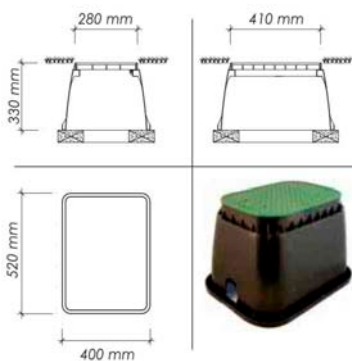
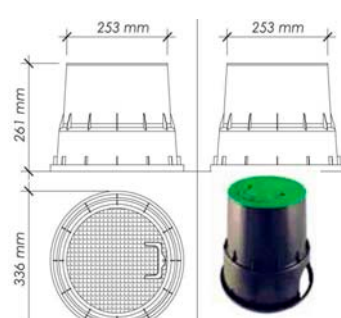
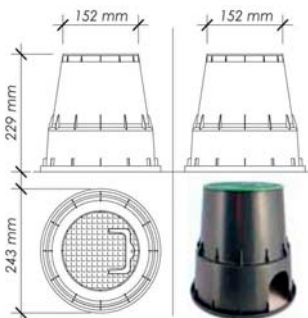
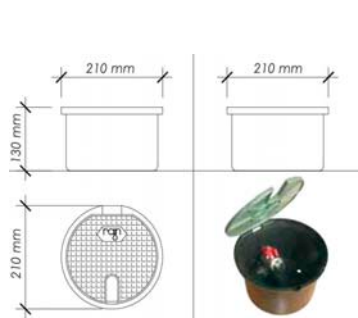

## VENTILOVÉ ŠACHTICE

Model	Popis položky	Cena /Kč bez DPH	Kategorie	Cena /Kč bez DPH	ks v balení
<b>Plastové šachtice POLYPRO</b>					
<b>RAIN BIRD</b>					
		Cena za kus/Kč		Cena za kus/Kč	
		jednotlivé kusy		celé balení	
VBA17186	<b>VENTILOVÉ ŠACHTICE POLYPRO VBA 17186</b> ventilová šachtice kulatá s ventilem 3/4"	<b>795,00 Kč</b>	RB	<b>716,00 Kč</b>	7
VBA02672	<b>POLYPRO VBA 02672</b> ventilová šachtice kruhová malá 200mm(VB-708)	<b>146,00 Kč</b>	RB		1
VBA02673	<b>POLYPRO VBA 02673</b> ventilová šachtice kruhová 335mm (VB-910)	<b>293,00 Kč</b>	RB		1
VBA02674	<b>POLYPRO VBA 02674</b> ventil. šachtice 505x370x305mm (VB-1419)	<b>692,00 Kč</b>	RB		1
VBA02675	<b>POLYPRO VBA 02675</b> ventilová šachtice 630x480x305mm (VB-1220)	<b>1 091,00 Kč</b>	RB		1
<b>PRODLOUŽENÍ VENTILOVÝCH ŠACHT</b>					
VBA02676	<b>EXT POLYPRO VBA 02676</b> prodloužení pro VBA 02674	<b>394,00 Kč</b>	RB		1
VBA07777	<b>EXT POLYPRO VBA 07777</b> prodloužení pro VBA 02675	<b>523,00 Kč</b>	RB		1
<b>KRYTY VENTILOVÝCH ŠACHT</b>					
VBA02675C	<b>CVR POLYPRO VBA 02675C</b> kryt pro VBA 02675	<b>461,00 Kč</b>	RB		1

## Plastové šachtice RAIN BIRD

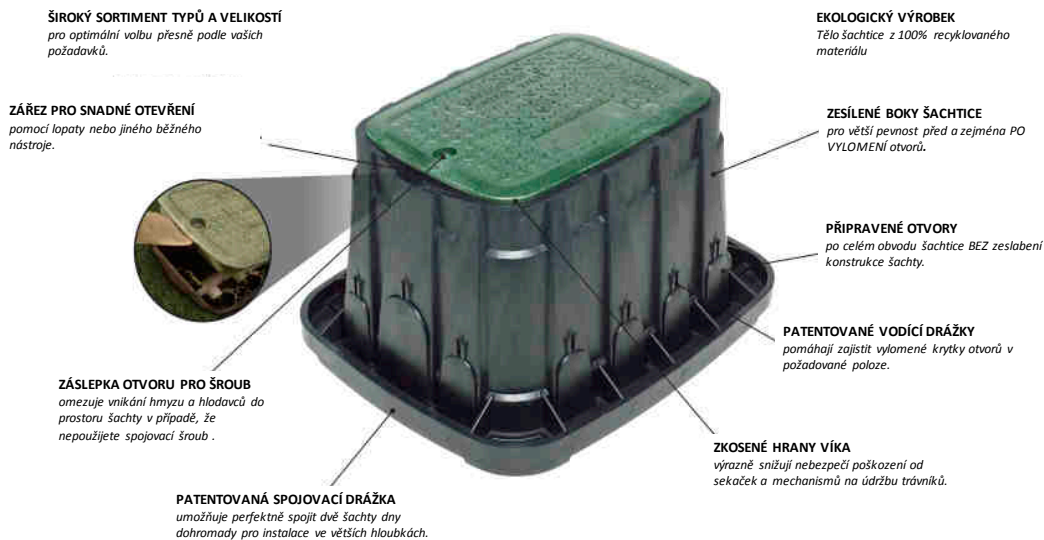
**RAIN BIRD**

## VENTILOVÉ ŠACHTICE

		Cena za kus/Kč		Cena za kus/Kč	
		jednotlivé kusy		celé balení	
A11480	<b>VB-7RND</b> ventilová šachtice kruhová MEDIUM	<b>342,00 Kč</b>	RB	<b>325,00 Kč</b>	8
A11458	<b>VB-10RND-H</b> ventilová šachtice kulatá LARGE	<b>542,00 Kč</b>	RB	<b>488,00 Kč</b>	6
A11408	<b>VB-STD-H</b> ventilová šachtice, 590x490x307mm	<b>1 063,00 Kč</b>	RB	<b>957,00 Kč</b>	4
A11420	<b>VB-STD-6EXT-B</b> prodloužení pro VB-STD-H 150mm	<b>782,00 Kč</b>	RB		1
A11438	<b>VB-JMB-H</b> ventil. šachtice JUMBO 701x533x307mm (LxŠxH)	<b>1 576,00 Kč</b>	RB		1
A11445	<b>VB-JMB-6EXT-B</b> prodloužení pro VB-JMB-H 150mm	<b>1 153,00 Kč</b>	RB		1
A61473	<b>VB-SPR-H</b> ventil. šachtice SUPER JUMBO 841x606x457mm	<b>5 454,00 Kč</b>	RB		1
A61483	<b>VB-MAX-H</b> ventil. šachtice MAXI JUMBO 1025x689x457mm	<b>9 756,00 Kč</b>	RB		1



VB-7RND



VB-10RND-H



VB-STD-H



VB-JMB-H



VB-SPR-H

## OVLÁDACÍ KABELY PRO ZAVLAŽOVACÍ SYSTÉMY 24V

Model	Popis položky	Cena /Kč bez DPH	Kategorie	Cena /Kč bez DPH	ks v balení
-------	---------------	------------------	-----------	------------------	-------------

## Ovládací kabely RAIN BIRD "IRRICABLE" pro zavlažovací systémy 24V



"Závlahový" kabel (0,8 mm<sup>2</sup> / 24VAC):  
Barevné rozlišení jednotlivých vodičů  
Po jednom metru značená metráž kabelu

Model	Popis položky	Cena za kus/Kč jednotlivé kusy	Kategorie	Cena za kus/Kč celé balení	ks v balení
C03075	IRRICABLE 3x0,8mm <sup>2</sup> (75m)	1 275,00 Kč	CAB	1 212,00 Kč	4
C05075	IRRICABLE 5x0,8mm <sup>2</sup> (75m)	1 998,00 Kč	CAB	1 899,00 Kč	3
C07075	IRRICABLE 7x0,8mm <sup>2</sup> (75m)	2 695,00 Kč	CAB	2 561,00 Kč	3
C09075	IRRICABLE 9x0,8mm <sup>2</sup> (75m)	3 455,00 Kč	CAB	3 283,00 Kč	2
C13075	IRRICABLE 13x0,8mm <sup>2</sup> (75m)	4 795,00 Kč	CAB	4 556,00 Kč	2

## Ovládací kabely RW pro zavlažovací systémy 24V



"Závlahový" kabel (1,0 mm<sup>2</sup> / 24VAC):  
Barevné rozlišení jednotlivých vodičů  
Po jednom metru značená metráž kabelu  
Prodloužené cívky 100m

Vyrobena speciálně pro závlahovou asociaci "Rainworks"

Model	Popis položky	Cena za kus/Kč jednotlivé kusy	Kategorie	Cena za kus/Kč celé balení	ks v balení
1103360	TFC 3x1,0mm(100m)	1 275,00 Kč	CAB	1 212,00 Kč	3
1103362	TFC 5x1,0mm(100m)	1 998,00 Kč	CAB	1 899,00 Kč	3
1103364	TFC 7x1,0mm(100m)	2 695,00 Kč	CAB	2 561,00 Kč	2
1103365	TFC 7x1,0mm(200m)	5 122,00 Kč	CAB		1

## Ovládací kabely MW pro dekodérové systémy 24V



Model	Popis položky	Cena za kus/Kč jednotlivé kusy	Kategorie	Cena za kus/Kč celé balení	ks v balení
MW1001	PE/PE 2x2,5, BLUE/1000m	na dotaz	CAB		1000m
MW0501	PE/PE 2x2,5, BLUE/500m	na dotaz	CAB		500m
	PVC/PE 2x2,5, GREEN/500m	na dotaz	CAB		500m



## OVLÁDACÍ JEDNOTKY 230V / 24V

Model	Popis položky	Cena /Kč bez DPH	Kategorie	Cena /Kč bez DPH	ks v balení
-------	---------------	---------------------	-----------	---------------------	----------------

## RAIN BIRD Řada ESP-RZX

**Jednotka s intuitivním programováním !!**

Kombinovaná ovládací jednotka pro 4, 6 a 8 sekcí  
Velký LCD displej a přímá programovací tlačítka s ikonami  
Zcela nezávislé programování zón - sekcí  
Funkce SEASONAL ADJUST  
Externí 24V/230V transformátor  
Obvod pro hlavní ventil/spouštěcí relé čerpadla  
Vnitřní paměť pro zachování dat při výpadku el. proudu, datum a čas po 24 hod.  
Kapacita transformátoru max. 1 RB solenoid + hlavní ventil (nebo relé čerpadla)

Určeno pro vnitřní instalaci/montáž na stěnu

F45224 RZX4i  
F45226 RZX6i  
F45228 RZX8i

elektronická ovládací jednotka, 4 sekce, **interiér**  
elektronická ovládací jednotka, 6 sekcí, **interiér**  
elektronická ovládací jednotka, 8 sekcí, **interiér**

Cena za kus/Kč jednotlivé kusy		Cena za kus/Kč celé balení	
1 870,00 Kč	RB	1 780,00 Kč	4
2 110,00 Kč	RB	2 010,00 Kč	4
2 470,00 Kč	RB	2 350,00 Kč	4



Určeno pro instalaci/montáž na stěnu ve venkovním prostředí  
Vestavěný 24V/230V transformátor  
Uzavíratelná Rain Bird skříňka pro vnější instalaci

F45224 RZX4 E  
F45226 RZX6 E  
F45228 RZX8 E

elektronická ovládací jednotka, 4 sekce, **venkovní**  
elektronická ovládací jednotka, 6 sekcí, **venkovní**  
elektronická ovládací jednotka, 8 sekcí, **venkovní**

Cena za kus/Kč jednotlivé kusy		Cena za kus/Kč celé balení	
3 070,00 Kč	RB	2 920,00 Kč	3
3 550,00 Kč	RB	3 380,00 Kč	3
4 270,00 Kč	RB	4 060,00 Kč	3

## RAIN BIRD Řada STPi PLUS Simple-to-Program PLUS

**DOPRODEJ ZÁSOB!**

Kombinovaná ovládací jednotka pro 4-9 sekcí  
Velký LCD displej a otočný programovací ovladač Dial-Up  
Zcela nezávislé programování zón - sekcí  
Funkce SEASONAL ADJUST  
Externí 24V/230V transformátor  
Obvod pro hlavní ventil/spouštěcí relé čerpadla  
Vnitřní paměť pro zachování dat při výpadku el. proudu, datum a čas po 24 hod.  
Kapacita transformátoru max. 1 RB solenoid + hlavní ventil (nebo relé čerpadla)

Určeno pro vnitřní instalaci/montáž na stěnu

K92105 STP6 PLUS

elektronická ovládací jednotka, 6 sekcí

Cena za kus/Kč jednotlivé kusy		Cena za kus/Kč celé balení	
2 090,00 Kč	RB		1



## OVLÁDACÍ JEDNOTKY 230V / 24V

Model	Popis položky	Cena /Kč bez DPH	Kategorie	Cena /Kč bez DPH	ks v balení
-------	---------------	------------------	-----------	------------------	-------------

## K RAIN Řada RPS 46



Kombinovaná ovládací jednotka pro 4 a 6 sekcí  
Velký LCD displej a programovací ikony  
4 Programy  
4 Startovací časy na Program / celkem 16 startovacích časů  
Velký výběr zavlažovacích režimů:  
- 7 denní kalendář, sudé/liché dny, intervalové zavlažování



Funkce TEST a WATER BUDGET 25-150%  
Externí 24V/230V transformátor  
Přímý vstup na senzor a manuální vypnutí senzoru  
Obvod pro hlavní ventil/spouštěcí relé čerpadla  
Záložní baterie pro zachování dat při výpadku el. proudu  
Kapacita transformátoru max. 1 solenoid + hlavní ventil (nebo relé čerpadla)

Určeno pro vnitřní instalaci/montáž na stěnu

3504-220  
3506-220

K-RAIN RPS 46 - 4ST  
K-RAIN RPS 46 - 6ST

elektronická ovládací jednotka, 4 sekce  
elektronická ovládací jednotka, 6 sekcí

Cena za kus/Kč  
jednotlivé kusy

1 190,00 Kč  
1 290,00 Kč

KR  
KR

Cena za kus/Kč  
celé balení

1  
1

## K RAIN Řada RPS 469



Kombinovaná ovládací jednotka pro 4, 6 a 9 sekcí  
Velký LCD displej a programovací ikony  
6 Programů  
6 Startovacích časů na Program / celkem 36 startovacích časů  
Velký výběr zavlažovacích režimů:  
- 7 denní kalendář, sudé/liché dny, intervalové zavlažování 1-15 dní



Funkce TEST a WATER BUDGET 10-200%  
Vestavěný 24V/230V transformátor  
Přímý vstup na senzor a manuální vypnutí senzoru  
Obvod pro hlavní ventil/spouštěcí relé čerpadla  
Záložní baterie pro zachování dat při výpadku el. proudu  
Kapacita transformátoru až 2 solenoidy + hlavní ventil (nebo relé čerpadla)  
nebo max 3 solenoidy bez relé čerpadla

## SPECIÁLNÍ FUNKCE

- Funkce "Station Delay" - pauza mezi sekcemi
- Funkce "Rain Delay" - dešťová pauza
- Funkce "Pressure Build Up" - natlakování systému
- Funkce "Station Overlap" - překrytí startu sekcí / ochrana proti rázům
- Flexibilní přiřazení spouštění čerpadla specifickým sekcím
- Flexibilní přiřazení čidla srážek specifickým sekcím

Určeno pro vnitřní nebo vnější instalaci pod přístřešek / montáž na stěnu

## Uzamykatelná skříňka

3604-220  
3606-220  
3609-220

K-RAIN RPS 469 - 4ST  
K-RAIN RPS 469 - 6ST  
K-RAIN RPS 469 - 9ST

elektronická ovládací jednotka, 4 sekce  
elektronická ovládací jednotka, 6 sekcí  
elektronická ovládací jednotka, 9 sekcí

Cena za kus/Kč  
jednotlivé kusy

2 950,00 Kč  
3 300,00 Kč  
3 770,00 Kč

KR  
KR  
KR

Cena za kus/Kč  
celé balení

1  
1  
1

## OVLÁDACÍ JEDNOTKY 230V / 24V

Model	Popis položky	Cena /Kč bez DPH	Kategorie	Cena /Kč bez DPH	ks v balení
-------	---------------	---------------------	-----------	---------------------	----------------

## RAIN BIRD Řada ESP Me



Kombinovaná modulární ovládací jednotka pro 4-22 sekci  
Přídavné rozšiřující moduly á 3 sekce resp. á 6 sekcí do max. kapacity 22 sekcí

*Přídavné rozšiřující moduly á 6 sekcí lze použít POUZE pro jednotku ESP-Me.*

Velký LCD displej a otočný přepínač

4 Programy: A, B, C a D

Velký výběr zavlažovacích režimů

Funkce WATER BUDGET 5-200% celkově pro jednotku i dle Programů

Pauza mezi sekcemi STATION DELAY

Čidlo srážek přiřaditelné podle sekcí

Hlavní ventil přiřaditelný podle sekcí

Vestavěný 24V/230V transformátor

Obvod pro hlavní ventil/spouštěcí relé čerpadla

Vestavěný paměťový okruh pro zachování dat při výpadku el. proudu

Samostatný vstup pro čidlo srážek a LED signalizace stavu čidla

Kapacita transformátoru max. 2 RB solenoidy + hlavní ventil (nebo relé čerpadla)

"Contractor Default (TM)" možnost uložení a vyvolání základního programu

Uzamykatelná skříňka

Určeno pro vnitřní instalaci/venkovní montáž pod přístřeškem/montáž na stěnu

Cena za kus/Kč  
jednotlivé kusy

Cena za kus/Kč  
celé balení

ESP4MEEUR	ESP-4ME EU EUR 230V
ESPSM3	ESP-S3M Modul
ESPSM6	ESP-S6M Modul

základní el. ovl. jednotka ESP-Me, 4 sekce	5 470,00 Kč	RB	5 200,00 Kč	2
rozšiřující modul pro 3 sekce-(max. kapac.22sekcí)	930,00 Kč	RB	890,00 Kč	2
rozšiřující modul pro 6 sekcí-(max. kapac.22sekcí)	2 090,00 Kč	RB	1 990,00 Kč	2

ESP4MEWRCPF ESP-ME + WRC-RF

set ESP-ME + WRC-RFC	8 160,00 Kč	RB		1
- zvýhodněný set ovl. jednotka + bezdrátové čidlo				

## K RAIN Řada RPS 1224



Kombinovaná ovládací jednotka pro 12, 18 a 24 sekcí

Velký LCD displej a programovací ikony

8 Programů

8 Startovacích časů na Program / celkem 64 startovacích časů

Velký výběr zavlažovacích režimů:

- 7 denní kalendář, sudé/liché dny, intervalové zavlažování 1-15 dní

Funkce TEST a WATER BUDGET 10-200%

Vestavěný 24V/230V transformátor

Přímý vstup na senzor a manuální vypnutí senzoru

Obvod pro hlavní ventil/spouštěcí relé čerpadla, duální zdroj vody s 2 čerpadly

Záložní baterie pro zachování času při výpadku el. proudu + permanentní paměť

Kapacita transformátoru až 3 solenoidy + hlavní ventil (nebo relé čerpadla)

nebo max 4 solenoidy bez relé čerpadla

Určeno pro vnitřní nebo vnější instalaci pod přístřešek / montáž na stěnu

Uzamykatelná skříňka

## SPECIÁLNÍ FUNKCE

- Funkce "Station Delay" - pauza mezi sekcemi 1-99 sekund

- Funkce "Rain Delay" - dešťová pauza

- Funkce "Pressure Build Up" - natlakování systému

- Funkce "Station Overlap" - překrytí startu sekcí / ochrana proti rázům

- Flexibilní přiřazení spouštění čerpadla specifickým sekcím

- Flexibilní přiřazení čidla srážek specifickým sekcím

- Program č.8 s možností cyklického opakování. Až 99 opakovaných cyklů !

Cena za kus/Kč  
jednotlivé kusy

Cena za kus/Kč  
celé balení

3712-220	K-RAIN RPS 1224 - 12ST
3718-220	K-RAIN RPS 1224 - 18ST
3724-220	K-RAIN RPS 1224 - 24ST

elektronická ovládací jednotka, 12 sekcí	6 300,00 Kč	KR		1
elektronická ovládací jednotka, 18 sekcí	7 460,00 Kč	KR		1
elektronická ovládací jednotka, 24 sekcí	8 980,00 Kč	KR		1

## INTELIGENTNÍ OVLÁDACÍ JEDNOTKY "SMARTLINE" 230V / 24V

Model	Popis položky	Cena /Kč bez DPH	Kategorie	Cena /Kč bez DPH	ks v balení
-------	---------------	---------------------	-----------	---------------------	----------------

## WEATHERMATIC SMARTLINE SL800 MODULAR



## SMARTLINE®



## OVLÁDACÍ JEDNOTKA ŘADY SMARTLINE

Kombinovaná modulární ovládací jednotka pro 4 - 8 sekcí  
Přídavné rozšiřující moduly po 2 sekcích na max. 8 sekcí  
Velký přehledný LCD displej a otočný přepínač  
Externí 230VAC/24VAC transformátor / VNITŘNÍ INSTALACE

## 2 provozní režimy:

**STANDARD** režim s manuálním vkládáním parametrů  
programů a uživatelsky vkládanou dobou závlahy  
pro každou sekci;

**AUTO ADJUST** režim vyžaduje připojení lokální meteorostanice řady SLW Series,  
na základě které automaticky vypočítává aktuální doby zavlažování

## 4 programy A, B, C a souběžně běžící D / 8 startovacích časů na Program

Doba zavlažování od 1 min. do 9 hodin 55 min. s odpočtem  
doby závlahy v hodinách/minutách/vteřinách

- Funkce VALVE LOCATOR - vyhledávání a lokalizace ventilů
- Funkce VOLTMETER - měření napětí na solenoidech
- Funkce AMPMETER - měření PROUDU na solenoidech
- Funkce INDIKÁTOR STAVU BATERIE

Možnost připojení aktivních meteorostnic Weathermatic SLW1 (kabelová)  
i SLW15 (bezdrátová)

Možnost připojení dálkového ovládání SLRC s dosahem až 200m



Možnost připojení vzdáleného ovládání závlahy systémem SMARTLINK NETWORKS

			Cena za kus/Kč jednotlivé kusy		Cena za kus/Kč celé balení	
E-SL800 EU	WEATHERMATIC SL-800	elektronická modulární ovládací jednotka, 4 sekce řada SMART LINE, max. kapacita 8 sekcí	3 440,00 Kč	WM		1
E-SLM2	WEATHERMATIC SLM2	rozšiřovací modul pro SL-800, 2 sekce	1 150,00 Kč	WM		1
<b>Příklady kombinace základní jednotky a rozšiřovacích modulů</b>						
E-SL806 EU	WEATHERMATIC SL-806	elektronická modulární ovládací jednotka, 6 sekcí	6 180,00 Kč	WM		1
E-SL808 EU	WEATHERMATIC SL-808	elektronická modulární ovládací jednotka, 8 sekcí	7 730,00 Kč	WM		1
<b>Meteorostanice Weathermatic pro SL-800, SL-1600, SL-1624 a SL-4800</b>						
E-SLW1 EU	WEATHERMATIC SLW-1	meteorostanice WM s kabelovým připojením	5 170,00 Kč	WM		1
E-SLW15 EU	WEATHERMATIC SLW-15	meteorostanice WM s radiovým připojením 2,4 GHz	12 130,00 Kč	WM		1
<b>Dálkové ovládání Weathermatic pro SL-800, SL-1600, SL-1624 a SL-4800</b>						
E-SLRC EU	WEATHERMATIC SL-RC	dálkové ovládání (pouze vysílač SLRC)	4 360,00 Kč	WM		1
E-SLRC-KIT EU	WEATHERMATIC SL-RC KIT	dálkové ovládání (vysílač SLRC a přijímač HUB)	8 690,00 Kč	WM		1



Dálkové ovládání SLRC



Meteorostanice SLW-1



Meteorostanice SLW-15

## INTELIGENTNÍ OVLÁDACÍ JEDNOTKY "SMARTLINE" 230V / 24V

Model	Popis položky	Cena /Kč bez DPH	Kategorie	Cena /Kč bez DPH	ks v balení
-------	---------------	---------------------	-----------	---------------------	----------------

## WEATHERMATIC SMARTLINE SL1600 MODULAR



SMARTLINE®

SmartLink™  
Wireless Landscape Network

## OVLÁDACÍ JEDNOTKA ŘADY SMARTLINE A SMARTLINK NETWORKS

Kombinovaná modulární ovládací jednotka pro 4 - 16 sekcí  
Přídavné rozšiřující moduly po 4 sekcích na max. 16 sekcí  
Velký PODSVÍCENÝ LCD displej a otočný přepínač  
Vestavěný 230VAC/24VAC transformátor / VNITŘNÍ INSTALACE

## 2 provozní režimy:

**STANDARD** režim s manuálním vkládáním parametrů programů a uživatelsky vkládanou dobou závlahy pro každou sekci;

**AUTO ADJUST** režim vyžaduje připojení lokální meteorostanice řady SLW Series, na základě které automaticky vypočítává aktuální doby zavlažování

4 programy A, B, C a souběžně běžící D / 8 startovacích časů na Program

Doba zavlažování od 1 min. do 9 hodin 55 min. s odpočtem doby závlahy v hodinách/minutách/vteřinách

- Funkce VALVE LOCATOR - vyhledávání a lokalizace ventilů
- Funkce VOLTMETER - měření napětí na solenoidech
- Funkce AMPMETER - měření PROUDU na solenoidech
- Funkce RUNOFF ELIMINATOR - nastavení automatického rozdělení doby závlahy na kratší úseky a nastavení doby vsakování

- Možnost připojení aktivních meteorostanic Weathermatic SLW1 (kabelová) i SLW15 (bezdrátová)
- Možnost připojení dálkového ovládání SLRC s dosahem až 200m

## Možnost připojení vzdáleného ovládání závlahy systémem SMARTLINK NETWORKS

			Cena za kus/Kč jednotlivé kusy	WM	Cena za kus/Kč celé balení	
E-SL1600 EU	WEATHERMATIC SL-1600	elektronická modulární ovládací jednotka, 4 sekce řada SMART LINE, max. kapacita 16 sekcí	6 930,00 Kč			1
E-SLM4	WEATHERMATIC SLM4	rozšiřovací modul pro SL-1600, 4 sekce	2 130,00 Kč			1
<b>Příklady kombinace základní jednotky a rozšiřovacích modulů</b>						
E-SL1608 EU	WEATHERMATIC SL-1608	elektronická modulární ovládací jednotka, 8 sekcí	9 060,00 Kč			1
E-SL1612 EU	WEATHERMATIC SL-1612	elektronická modulární ovládací jednotka, 12 sekcí	11 190,00 Kč			1
E-SL1616 EU	WEATHERMATIC SL-1616	elektronická modulární ovládací jednotka, 16 sekcí	13 320,00 Kč			1

## WEATHERMATIC SMARTLINE SL1624



## OVLÁDACÍ JEDNOTKA ŘADY SMARTLINE A SMARTLINK NETWORKS

Kombinovaná jednotka pro 24 sekcí - funkce a vlastnosti identické s typem SL-1600

			Cena za kus/Kč jednotlivé kusy	WM	Cena za kus/Kč celé balení	
E-SL1624 EU	WEATHERMATIC SL-1624	elektronická modulární ovládací jednotka, 24 sekce řada SMART LINE,	22 580,00 Kč			1
<b>Meteorostanice Weathermatic pro SL-800, SL-1600, SL-1624 a SL-4800</b>						
E-SLW1 EU	WEATHERMATIC SLW-1	meteorostanice WM s kabelovým připojením	5 170,00 Kč			1
E-SLW15 EU	WEATHERMATIC SLW-15	meteorostanice WM s radiovým připojením 2,4 GHz	12 130,00 Kč			1
<b>Dálkové ovládání Weathermatic pro SL-800, SL-1600, SL-1624 a SL-4800</b>						
E-SLRC EU	WEATHERMATIC SL-RC	dálkové ovládání (pouze vysílač SLRC)	4 360,00 Kč			1
E-SLRC-KIT EU	WEATHERMATIC SL-RC KIT	dálkové ovládání (vysílač SLRC a přijímač HUB)	8 690,00 Kč			1



## INTELIGENTNÍ OVLÁDACÍ JEDNOTKY "SMARTLINE" 230V / 24V

Model	Popis položky	Cena /Kč bez DPH	Kategorie	Cena /Kč bez DPH	ks v balení
-------	---------------	---------------------	-----------	---------------------	----------------

## WEATHERMATIC SMARTLINE SL4800



## SMARTLINE®



## OVLÁDACÍ JEDNOTKA ŘADY SMARTLINE A SMARTLINK NETWORKS

Kombinovaná modulární ovládací jednotka pro 12 - 48 sekcí  
Přídavné rozšiřující moduly po 12 sekcích na max. 48 sekcí  
Velký PODSVÍCENÝ LCD displej a otočný přepínač  
Vestavěný 230VAC/24VAC transformátor / VNITŘNÍ INSTALACE  
Rozměrná skříň pro pohodlnou instalaci

## 2 provozní režimy:

STANDARD režim s manuálním vkládáním parametrů  
programů a uživatelsky vkládanou dobou závlahy  
pro každou sekci;

AUTO ADJUST režim vyžaduje připojení lokální meteorostanice řady SLW Series,  
na základě které automaticky vypočítává aktuální doby zavlažování

## 4 programy A, B, C a souběžně běžící D / 8 startovacích časů na Program

Doba zavlažování od 1 min. do 9 hodin 55 min. s odpočtem  
doby závlahy v hodinách/minutách/vteřinách

- Funkce VALVE LOCATOR - vyhledávání a lokalizace ventilů
- Funkce VOLTMETER - měření napětí na solenoidech
- Funkce AMPMETER - měření PROUDU na solenoidech
- Funkce RUNOFF ELIMINATOR - nastavení automatického rozdělení doby závlahy  
na kratší úseky a nastavení doby vsakování

Možnost připojení aktivních meteorostnic Weathermatic SLW1 (kabelová)  
i SLW15 (bezdrátová)

Možnost připojení dálkového ovládání SLRC s dosahem až 200m



## Možnost připojení vzdáleného ovládání závlahy systémem SMARTLINK NETWORKS

			Cena za kus/Kč jednotlivé kusy		Cena za kus/Kč celé balení	
E-SL4800 EU	WEATHERMATIC SL-4800	elektronická modulární ovládací jednotka, 12 sekcí řada SMART LINE, max. kapacita 48 sekcí	19 860,00 Kč	WM		1
E-SLM4	WEATHERMATIC SLM12	rozšiřovací modul pro SL-4800, 12 sekcí	7 910,00 Kč	WM		1
<b>Příklady kombinace základní jednotky a rozšiřovacích modulů</b>						
E-SL4824 EU	WEATHERMATIC SL-4824	elektronická modulární ovládací jednotka, 24 sekcí	27 770,00 Kč	WM		1
E-SL4836 EU	WEATHERMATIC SL-4836	elektronická modulární ovládací jednotka, 36 sekcí	35 680,00 Kč	WM		1
E-SL4848 EU	WEATHERMATIC SL-4848	elektronická modulární ovládací jednotka, 48 sekcí	43 590,00 Kč	WM		1
<b>Meteorostanice Weathermatic pro SL-800, SL-1600, SL-1624 a SL-4800</b>						
E-SLW1 EU	WEATHERMATIC SLW-1	meteorostanice WM s kabelovým připojením	5 170,00 Kč	WM		1
E-SLW15 EU	WEATHERMATIC SLW-15	meteorostanice WM s radiovým připojením 2,4 GHz	12 130,00 Kč	WM		1
<b>Dálkové ovládání Weathermatic pro SL-800, SL-1600, SL-1624 a SL-4800</b>						
E-SLRC EU	WEATHERMATIC SL-RC	dálkové ovládání (pouze vysílač SLRC)	4 360,00 Kč	WM		1
E-SLRC-KIT EU	WEATHERMATIC SL-RC KIT	dálkové ovládání (vysílač SLRC a přijímač HUB)	8 690,00 Kč	WM		1



Dálkové ovládání SLRC



Meteorostanice SLW-1



Meteorostanice SLW-15



## INTELIGENTNÍ OVLÁDACÍ JEDNOTKY "SMARTLINE" 230V / 24V

Model	Popis položky	Cena /Kč bez DPH	Kategorie	Cena /Kč bez DPH	ks v balení
-------	---------------	---------------------	-----------	---------------------	----------------

**SMARTLINK NETWORKS  
VZDÁLENÉ OVLÁDÁNÍ JEDNOTEK WEATHERMATIC SMARTLINE  
PŘES INTERNET**

Služba je dostupná pro všechny ovládací jednotky Weathermatic SmartLine/Smartlink s výjimkou SL800.



Vzdálený přístup k ovládacím jednotkám pomocí konceptu SmartLink. Vaše data jsou kromě paměti jednotek umístěna i na vzdáleném serveru (Cloud), takže nemůže dojít k jejich ztrátě.

**Lze ovládat v podstatě neomezený počet ovládacích jednotek**

**Snazší, rychlejší a nenákladný způsob kontroly, ovládání i monitorování jednotek**

**Ovládání jednotek přes internet**

Umožňuje uživateli nebo servisní firmě ovládat a monitorovat zavlažovací systém z jakéhokoliv místa, z jakéhokoliv počítače, tabletu nebo chytrého telefonu.

**Dramatické snížení spotřeby vody a el. energie**

Díky automatickému upravování zavlažování, SmartLink v průměru snižuje spotřebu vody o 38%.

**Kvalitní trávníky a výsadby**

Díky preciznímu zavlažování nedochází k převlažování nebo nedostatečné zálavce, to přináší vyšší kvalitu trávníků, květin i výsadeb.

**Monitorování v reálném čase**

Spotřeba vody i další parametry jsou přístupné v pravidelných intervalech, takže máte o provozu systému informace v reálném čase.

**Prevence poškození stavebních konstrukcí, stěn, mobiliáře**

Díky optimalizaci závlah dle dat z meteorologických stanic, nedochází k poškození dlažeb odtékající vodou, je sníženo nebezpečí podmáčení konstrukcí.



SL-AIRCARD1	<b>SMARTLINE AIRCARD 1Y</b>	komunikační modem AirCard pro vzdálené ovládání všech jednotek Weathermatic řady SmartLink. Včetně <b>SmartLink Service Plan na 1 rok</b> . Vyžaduje připojení GSM.	Cena za kus/Kč jednotlivé kusy <b>17 850,00 Kč</b> HE	Cena za kus/Kč celé balení	1
SL-AIRCARD1F	<b>SMARTLINE AIRCARD 1YF</b>	komunikační modem AirCard pro vzdálené ovládání všech jednotek Weathermatic řady SmartLink. Včetně <b>SmartLink Service Plan na 1 rok</b> . Vyžaduje připojení GSM. Reálné měření průtoku při napojení na průtokoměr.	<b>24 100,00 Kč</b> HE		1
SL-PLAN1	<b>SMARTLINK SERVICE 1Y</b>	Předplatné služby SmartLink Service Plan	<b>8 260,00 Kč</b> HE		1
SL-PLAN1F	<b>SMARTLINK SERVICE 1YF</b>	Předplatné služby SmartLink Service Plan/průtokoměr Prodloužení základní služby - délka 1 rok	<b>13 220,00 Kč</b> HE		1

## OVLÁDACÍ JEDNOTKY 230V / 24V

Model	Popis položky	Cena /Kč bez DPH	Kategorie	Cena /Kč bez DPH	ks v balení
-------	---------------	---------------------	-----------	---------------------	----------------

## RAIN BIRD Řada ESP LXME MODULAR



Kombinovaná modulární ovládací jednotka pro 8 - 48 sekcí  
Přídavné rozšiřující moduly po 4, 8 nebo 12 sekcích  
Velký mnohojazyčný LCD displej a otočný přepínač  
Dostupné jazyky: angličtina, španělština, francouzština,  
němčina, italština a portugalština

4 programy

"Contractor Default (TM)" možnost uložení základ. programu a jeho snadné vyvolání  
"Enhanced Diagnostic Feedback (TM)" alarm v případě pozastavení závlahy  
Vestavěný paměťový okruh pro zachování času a data (10 let) a programů (100 let)

Model	Popis položky	Cena za kus/Kč jednotlivé kusy	Kategorie	Cena za kus/Kč celé balení	ks v balení
F42160	ESP LXME Modular 8	elektronická modulární ovládací jednotka, 8 sekcí	RB	10 960,00 Kč	1
F42200	ESP LX Modular 4St MODUL	rozšiřovací modul pro ESP LX, 4 sekce	RB	2 270,00 Kč	1
F42210	ESP LX Modular 8St MODUL	rozšiřovací modul pro ESP LX, 8 sekcí	RB	4 180,00 Kč	1
F42220	ESP LX Modular 12St MODUL	rozšiřovací modul pro ESP LX, 12 sekcí	RB	5 770,00 Kč	1
F45000	ESP LX Flow Smart MODUL	snímání průtoku v systému RAIN BIRD ESP LX	RB	3 250,00 Kč	1



Zahradní LED osvětlení 12V  
Samostatný ceník k dispozici!

## WiFi OVLÁDACÍ JEDNOTKY 230V / 24V a 9V

Model	Popis položky	Cena /Kč bez DPH	Kategorie	Cena /Kč bez DPH	ks v balení
-------	---------------	------------------	-----------	------------------	-------------

## SOLEM WF WiFi Ovládací systém pro iOS a Android

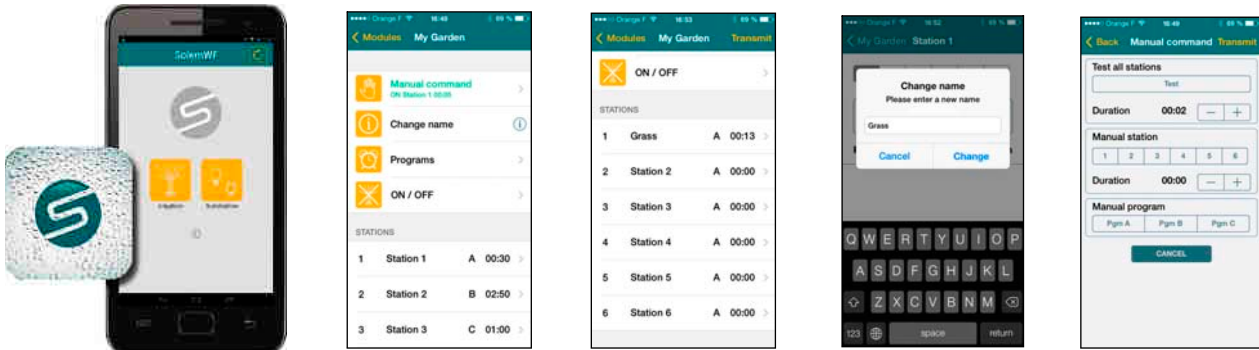

Systém SOLEM WF je určen pro ovládání automatických zavlažovacích systémů a dalších zařízení pomocí WiFi modulů. Ovládání pomocí smartphonu nebo tabletu a pomocí speciální softwarové aplikace. Až 8 startovacích časů, flexibilní denní programování, manuální start sekce/cyklu/test, Rain Delay, Waterbudget a další funkce.

**SOLEM WF-IS 2, 4 a 6 ovládací modul WiFi**

Ovládací modul závlahy pro připojení až 6 elektroventilů 24V AC  
Dodává se včetně transformátoru 230V/24V

Ovládání pomocí aplikace na SmartPhonu nebo tabletu (iOS nebo Android)  
Připojení na domácí WiFi síť nebo přímé ovládání přes Smartphone/tablet  
Možnost připojení čidla srážek RSD-BEX

**SOLEM WF-IP 2, 4 a 6 bateriový ovládací modul s radiovou komunikací s WF-MB**

Bateriový modul závlahy pro připojení až 6 elektroventilů 9V DC  
Připojení na domácí WiFi síť přes WiFi radiový konvertor WF-MB

Pracuje POUZE se solenoidy 9V!  
Napájení 9V kvalitní alkalickou baterií  
Možnost připojení čidla srážek RSD-BEX  
IP68 - zcela vodotěsné - pro instalaci ve ventilové šachtici

**SOLEM WF-OL ovládací modul WiFi**

Ovládací modul pro automatické spouštění zařízení jako fontány nebo zahradní osvětlení  
Dodává se včetně transformátoru 230V/24V

Ovládání pomocí aplikace na SmartPhonu nebo tabletu (iOS nebo Android)  
Připojení na domácí WiFi síť nebo přímé ovládání přes Smartphone/tablet  
4 výstupy na spínání externích zařízení

## MADE IN FRANCE

		Cena za kus/Kč jednotlivé kusy		Cena za kus/Kč celé balení	
SOLEM WF - IS 2	Wifi ovládací jednotka pro 2 sekce / 24V-230V	4 955,00 Kč	HE		1
SOLEM WF - IS 4	Wifi ovládací jednotka pro 4 sekce / 24V-230V	5 355,00 Kč	HE		1
SOLEM WF - IS 6	Wifi ovládací jednotka pro 6 sekci / 24V-230V	5 565,00 Kč	HE		1
SOLEM WF - IP 2	Radio bateriová ovládací jednotka pro 2 sekce / 9V	2 855,00 Kč	HE		1
SOLEM WF - IP 4	Radio bateriová ovládací jednotka pro 4 sekce / 9V	3 245,00 Kč	HE		1
SOLEM WF - IP 6	Radio bateriová ovládací jednotka pro 6 sekci / 9V	3 685,00 Kč	HE		1
SOLEM WF - MB	Wifi konvertor radiového signálu pro WF-IP (až 8 připojených modulů WF-IP)	3 895,00 Kč	HE		1
SOLEM WF - OB	Wifi ovládací jednotka pro externí aplikace /24V-230V Pro ovládání fontán, zahradního osvětlení apod. pomocí aplikace WF SOLEM, 4 x výstup	6 075,00 Kč	HE		1
SOLEM WF - APP ANDROID	Aplikace pro ovládání systému SOLEM WF pro stažení z GooglePlay	ZDARMA	HE		1
SOLEM WF - APP APPLE iOS	Aplikace pro ovládání systému SOLEM WF pro stažení z AppleStore	ZDARMA	HE		1

## BATERIOVÉ OVLÁDACÍ JEDNOTKY 9V

Model	Popis položky	Cena /Kč bez DPH	Kategorie	Cena /Kč bez DPH	ks v balení
-------	---------------	---------------------	-----------	---------------------	----------------

## RAIN BIRD WP-1 (1 sekce)



**Vodotěsná IP 68** bateriová elektronická ovládací jednotka  
(1x alkalická baterie 9V není v dodávce)

Velký LCD displej a programovací ikony  
Membránová vodotěsná klávesnice  
Velký výběr zavlažovacích režimů

Funkce WATER BUDGET 0-200%  
Funkce RAIN DELAY vyřadí zavlažování na interval 1-9 dní  
Obvod pro hlavní ventil/spouštěcí relé čerpadla  
Samostatný vstup pro přímé zapojení čidla srážek **RSD-BEx**  
Možnost vnitřní/vnější instalace, lze instalovat i v podzemních šachticích, sklenicích atd.  
Indikace slabých baterií



9V TBOS Solenoid

**PRO INSTALACI S 9V DC SOLENOIDY RAIN BIRD (TBOS 9V cívka)!**

Krytí IP68

Cena za kus/Kč  
jednotlivé kusy

Cena za kus/Kč  
celé balení

J9VP01	WP-1	bateriová ovl. jednotka 9V - 1 sekce	<b>2 630,00 Kč</b>	RB	1
JWP1AG	WP-1AG	bateriová ovl. jednotka 9V - 1 sekce (2 nezávislé programy - cyklus/vsakování v sek/min pro mlžení).	<b>3 800,00 Kč</b>	RB	1
JWP1KIT	WP1 + 100 JTV KIT	bateriová ovládací jednotka - 1 sekce + JTV 9V	<b>3 670,00 Kč</b>	RB	1

## RAIN BIRD Řada WP9 (2, 4, 6 a 8 sekcí)



**Vodotěsná IP 68** bateriová elektronická ovládací jednotka  
(2x alkalická baterie 9V není v dodávce)

Velký LCD displej a programovací ikony  
Membránová vodotěsná klávesnice  
Velký výběr zavlažovacích režimů

Funkce WATER BUDGET 0-200%  
Funkce RAIN DELAY vyřadí zavlažování na interval 1-15 dní  
Obvod pro hlavní ventil/spouštěcí relé čerpadla  
Samostatný vstup pro přímé zapojení čidla srážek **RSD-BEx**  
Možnost vnitřní/vnější instalace, lze instalovat i v podzemních šachticích, sklenicích atd.  
Indikace slabých baterií

9V TBOS Solenoid

Dodáváno s krabičkou pro provedení spojů ovládacích vodičů

**PRO INSTALACI S 9V DC SOLENOIDY RAIN BIRD (TBOS 9V cívka)!**

Krytí IP68 !!

Cena za kus/Kč  
jednotlivé kusy

Cena za kus/Kč  
celé balení

JWP002	WP9-2	bateriová ovl. jednotka 9V - 2 sekce	<b>4 470,00 Kč</b>	RB	1
JWP004	WP9-4	bateriová ovl. jednotka 9V - 4 sekce	<b>4 820,00 Kč</b>	RB	1
JWP006	WP9-6	bateriová ovl. jednotka 9V - 6 sekcí	<b>5 410,00 Kč</b>	RB	1
JWP008	WP9-8	bateriová ovl. jednotka 9V - 8 sekcí	<b>6 110,00 Kč</b>	RB	1



## BATERIOVÉ OVLÁDACÍ JEDNOTKY, JEDNOTKY NA KOHOUTEK

Model	Popis položky	Cena /Kč bez DPH	Kategorie	Cena /Kč bez DPH	ks v balení
-------	---------------	---------------------	-----------	---------------------	----------------

## RAIN BIRD Řada TBOS II s infračerveným nebo radiovým přenosem dat



Systém TBOS II se skládá z vysílacího modulu TBOS II FT a TBOS II CM ovládacích modulů, které ovládají 9V TBOS solenoidy

**TBOS II FT vysílací modul**

Infračervený a radiový přenos dat do modulů TBOS CM a TBOS II CM  
3 programy  
Velký výběr zavlažovacích režimů  
Funkce WATER BUDGET 0-200%  
Manuální spuštění sekce/cyklu  
Vypnutí/zapnutí



9V TBOS Solenoid

**TBOS II CM 1, 2, 4 a 6 ovládací modul**

Provedení pro 1-6 sekcí  
Možnost připojení čidla vlhkosti TBOS Shut-Off nebo čidla srážek RSD-BEx  
Pracuje POUZE se solenoidy TBOS 9V cívka !!  
Napájení 9V kvalitní alkalickou baterií

**NOVINKA !**

Model	Popis položky	Cena za kus/Kč jednotlivé kusy	Kategorie	Cena za kus/Kč celé balení	ks v balení
F48220	TBOS II FT EU	12 460,00 Kč	RB		1
F48221	TBOS2 CM 1	4 310,00 Kč	RB		1
F48222	TBOS2 CM 2	6 240,00 Kč	RB		1
F48224	TBOS2 CM 4	7 210,00 Kč	RB		1
F48226	TBOS2 CM 6	8 240,00 Kč	RB		1
LU3100	TBOS 9V cívka	770,00 Kč	RB		1

## RAIN BIRD Řada TBOS II RADIO s radiovým přenosem dat



Systém TBOS II s radiovým přenosem z vysílacího modulu TBOS II FT EU, radiového modulu TBOS II RADIO a TBOS II CM ovládacích modulů, které ovládají 9V TBOS solenoidy

**NOVINKA !**

Model	Popis položky	Cena za kus/Kč jednotlivé kusy	Kategorie	Cena za kus/Kč celé balení	ks v balení
F48220	TBOS2 FT EU	11 320,00 Kč	RB	11 320,00	1
F48230	TBOS2 RA EU (RADIO)	4 870,00 Kč	RB	4 870,00	1
F482301	TBOS2 Radio Relay EU	22 550,00 Kč	RB	22 550,00	1

## RAIN BIRD Řada RB TIMER - Ovládací jednotka na kohoutek



Určeno pro ovládání zavlažování při připojení na nástěnný zahradní kohoutek

Určeno pro venkovní instalaci / pouze pro studenou vodu

Pracovní tlak: 1 bar (minimum) – 6 barů (maximum)

Pracovní teplota: 5°C až 40°C (maximum). Chraňte před mrazem !

Napájení 2ks AA baterie 1,5V (nejsou součástí dodávky)

Přesné a jednoduché nastavení Programů na digitálním displeji

Až 2 startovací časy za den pro optimální vsakování/rozdělení závlahových dávek

Precizní nastavení zavlažování dle jednotlivých dní

Rychlé pozastavení Programu funkcí Rain Delay, manuální spuštění závlahy Water Now

Možnost nastavit dešťové prodloužení až 96 hodine bez ovlivnění nastaveného Programu

Velký, čitelný a přehledný displej s vysokým kontrastem

Zesílené připojovací tvarovky/robustní závit 3/4"

Ovládání závlahy pomocí membránového ventilu jako u profesionálních ventilů

Model	Popis položky	Cena za kus/Kč jednotlivé kusy	Kategorie	Cena za kus/Kč celé balení	ks v balení
1ZEHTMR	RAIN BIRD TIMER	1 650,00 Kč	RB	1 490,00 Kč	5





## INTELEKTNÍ ČIDLA "SMART"

Model	Popis položky	Cena /Kč bez DPH	Kategorie	Cena /Kč bez DPH	ks v balení
-------	---------------	------------------	-----------	------------------	-------------

## RAIN BIRD WR2 WIRELESS SENSOR - BEZDRÁTOVÉ ČIDLO

RAIN BIRD



Možno pripojit k jakékoli 24V ovládací jednotce

Bezdrátové čidlo srážek / mrazu  
 Radiová komunikace  
 Vestavěné antény  
 Vysoká stabilita signálu  
 Možnost nastavení limitů pro srážky  
 Možnost nastavení limitů pro teplotu (pouze model RAIN/FREEZE)  
 Instalace pouze jednou osobou  
 Tři režimy reakce čidla  
 Přehledný a velký LCD displej  
 Kontrastní ovládací ikony  
 Jednoduchá a rychlá montáž

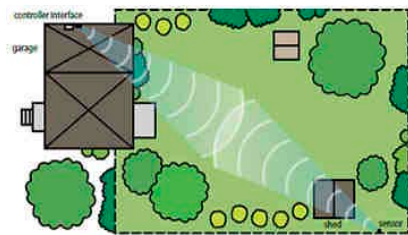

A553200  
A553300

WRC-RC-868  
WRC-RFC-868

WR2 Bezdrátové čidlo srážek  
WR2 Bezdrátové čidlo srážek / mrazu

Cena za kus/Kč jednotlivé kusy		Cena za kus/Kč celé balení	
3 290,00 Kč	RB	3 130,00 Kč	3
3 690,00 Kč	RB	3 510,00 Kč	3

## RAIN BIRD SMRT-Y - INTELEKTNÍ ČIDLO VLHKOSTI

RAIN BIRD



Čidlo vlhkosti s propojením s jakoukoliv 24V ovládací jednotkou

SNIŽUJE SPOTŘEBU VODY AŽ O 40%

Měření půdní vlhkosti  
 Měření teploty půdy  
 Měření elektrické vodivosti

Automatická kalibrace  
 Automatické nastavení vlhkostního limitu

Historie funkce čidla

Překlenutí funkce čidla na 72 hodin  
 Funkce dešťové pauzy na 72 hodin

Možno kombinovat i s čidlem srážek



IDEÁLNÍ PRO STÁVAJÍCÍ INSTALACE - PROPOJUJE SE  
 S KABELOVÝM VEDENÍM ELEKTROVENTILU

A65010

SMRT-Y

automatické čidlo vlhkosti

Cena za kus/Kč jednotlivé kusy		Cena za kus/Kč celé balení	
5 250,00 Kč	RB		1

## CENTRÁLNÍ OVLÁDACÍ SYSTÉMY TURF

Model	Popis položky	Cena /Kč bez DPH	Kategorie	Cena /Kč bez DPH	ks v balení
-------	---------------	------------------	-----------	------------------	-------------

## RAIN BIRD Centrální ovládací systém IQ2™

Ovládací software pro centralizované řízení zavlažovacích systémů

- spolupracuje s jednotkami ESP-LX Me, LX D i s bateriovým systémem TBSO2
- přehledný, uživatelsky příjemný software
- široké možnosti dálkové komunikace (GSM, Ethernet, Wi-Fi...)
- modulární a flexibilní systém se snadným rozšiřováním



Další široký sortiment příslušenství systému IQ2™ na poptávku

IQ200501	IQSTARTPACK	IQ software se základní kapacitou až 5 nezávislých ovládacích jednotek	<b>na dotaz</b>	RB	1
IQ202501	IQSTD5UPGRADE	IQ software - rozšíření kapacity o 5 ovlád. jednotek	<b>na dotaz</b>	RB	1
S03202	PCSTARTM	PC pro IQ software - dle specifikace Rain Bird	<b>na dotaz</b>	RB	1

Ovládací systém IQ2 umožňuje centrální vzdálené ovládání velkého počtu ovládacích jednotek umístěných v různých lokalitách.

Je možné ovládat konvenční 24V systémy s jednotkami EP-LXMe, dekodérové systémy s jednotkami ESP-LXD i bateriové systémy s ovládacími moduly TBOS2.

**Volba lokalit:** Přehledné zobrazení seznamu všech lokalit se zobrazením stavu synchronizace, alarmů, provozního stavu VVP (ZAP). Zvolte lokalitu pro nastavení, programování a nebo manuální ovládání vzdálené jednotky.

**Ovládání satelitů:** Přidání dalších satelitních jednotek, konfigurace a programování. Možnost simulace programů a manuálního ovládání.

**Tlačítka pro rychlý přístup:** Pomocí jednoho kliknutí myši synchronizujete ovládací jednotky s centrálním počítačem, získáte přehledné informace a záznamy ze satelitních jednotek, přidejte nebo upravte nastavení lokality.

**Íznamy o provozu:** Přehledné zobrazení záznamů, vyřazení splnění a detailních zpráv o provozu a stavu systému.

**Ikony stavu systému:** Rychlý přístup a zobrazení stavu systému jako jsou velké Alarmy, Významy, dočasný pozastavení provozu a komunikační stav systému.

**Komunikační stav:** Přehledné zobrazení aktuálních komunikací systému.

**Tlačítka Water Management:** Nastavení úrovně EI hodnot a procentuální úpravy doby závlahy Water Budget.

**Tlačítka provozních stavů:** Vypnutí závlahy, volba kalendářních dní, kdy závlahu chceme pozastavit a další omezující nastavení.

Ve všech případech lze monitorovat průtoky v systémech pomocí průtokoměrů se vzdáleným přenosem dat.

Systém lze automaticky ovládat pomocí aktuální hodnot evapotranspirace pomocí získávání dat z různých zdrojů jako jsou externí meteorologické a rovněž z virtuálních meteorologických systémů IQ Global Weather. Nastavené doby zavlažování jsou pak automaticky přepočítávány dle aktuálních hodnot za posledních 24 hodin.

Ovládací jednotky mohou s centrálním PC vzdáleně komunikovat pomocí doplňkových komunikačních kazet pro GSM komunikaci, Wi-Fi nebo Ethernet připojení.

**Kontaktujte nás ohledně konkrétního projektového řešení pro Vaši lokalitu !**

**Pro Váš projekt zpracujeme přesnou cenovou kalkulaci se soupisem komponent!**

## DEKODÉROVÉ OVLÁDACÍ JEDNOTKY A PŘÍSLUŠENSTVÍ

Model	Popis položky	Cena /Kč bez DPH	Kategorie	Cena /Kč bez DPH	ks v balení
-------	---------------	---------------------	-----------	---------------------	----------------



## RAIN BIRD ESP-LXD



**Elektronická dekodérová ovládací jednotka pro 50 až 200 sekcí**  
**Velký LCD displej a jednoduché programovací menu**  
**Maximálně 10 programů**  
**14ti denní cyklus, max. 8 startů za den**  
**Funkce TEST a WATER BUDGET 0-250%**  
**Vestavěný 24V/230V transformátor**  
**Vestavěný rozvaděč LTB**  
**Možnost připojení lokálního čidla srážek i dekodérových senzorů počasí**  
**Pro dvou vodičový ovládací systém s dekodéry RAIN BIRD**  
**Automatická detekce zkratu kabelového vedení a další rozsáhlá diagnostika**  
**Základní kapacita 50 sekcí**  
**(Ize přidat 1 nebo 2 přídavné moduly á 75 sekcí), max. kapacita 200 sekcí**  
**Možnost současného spouštění až 10 elektroventilů**  
**Uzamykatelná skříňka (zámek součástí dodávky)**  
**Určeno pro vnitřní instalaci - montáž na stěnu**



ESP-LXD SM75

PBC-LXD

F43120  
F43150

**ESP-LXD**  
**ESP-LXD SM75**  
**PBC-LXD**

centrální dekodér jednotka ESP-LXD - kap. 50 sekcí  
rozšiřující modul pro 75 sekcí (do max.200 sekcí)  
programovací snímač čárových kódů

**46 840,00 Kč** RB  
**7 370,00 Kč** RB  
**na dotaz** RB

1  
1  
1

## RAIN BIRD Dekodéry a příslušenství



M61101  
M61000  
M61400  
M61440  
M61600

**FD-101**  
**FD-102**  
**FD-202**  
**FD-401**  
**FD-601**

dekodér signálu pro 1 sekci á 1 solenoid  
dekodér signálu pro 1 sekci á 1-2 solenoidy  
dekodér signálu pro 2 sekce á 1-2 solenoidy  
dekod. sign. pro 4 sek. á 1sol., vč. přepět. ochrany  
dekod. sign. pro 6 sek. á 1sol., vč. přepět. ochrany

**3 250,00 Kč** RB  
**3 840,00 Kč** RB  
**5 830,00 Kč** RB  
**6 890,00 Kč** RB  
**11 770,00 Kč** RB

1  
1  
1  
1  
1

D05400  
D05110  
M98999

**MGP-1**  
**MSP-1**  
**LSP-1**

uzemnění centrální jednotky  
uzemnění centrální jednotky  
uzemnění ovládacího kabelu

**10 720,00 Kč** RB  
**18 010,00 Kč** RB  
**2 060,00 Kč** RB

1  
1  
1

M72000  
M62001

**PD-210**  
**SD-210**

čerpádkový dekodér  
senzor/pulsní dekodér

**17 010,00 Kč** RB  
**11 250,00 Kč** RB

1  
1

## CENTRÁLNÍ OVLÁDACÍ SYSTÉMY- GOLF

Model	Popis položky	Cena /Kč bez DPH	Kategorie	Cena /Kč bez DPH	ks v balení
-------	---------------	---------------------	-----------	---------------------	----------------

## RAIN BIRD Centrální ovládací systém GO a Stratus LT



Obsahuje tyto softwarové moduly:  
Freedom modul  
Freedom Pad modul

Správa až 18ti jamkového hřiště  
Možnost ovládání ostatních ploch - cvičných odpališť, putting greenů, atd.  
Základní software umožňuje ovládání dekodérového nebo satelitního systému  
Zákl. kapacita 200 jednoadresných dekodérů, resp. 400 solenoidů pro STRATUS LT  
Zákl. kapacita 750 jednoadresných dekodérů pro GO a STRATUS LT IC750  
Až 28 satelitních ovládacích jednotek - satelitů  
Uživatelsky příjemný software, maximální flexibilita programování  
Grafické znázornění celého hřiště, se všemi zavlaž. plochami (ne pro IC GO 750 230)  
Mnohojazyčné menu (i v češtině)  
Quick IRR - unikátní tvorba zavlažovacích programů  
Zohlednění kapacit čerpadel a priorit zavlažování  
Funkce CYCLE + SOAK zohledňující infiltrační schopnosti půdy  
Automatická detekce zkratu kabelového vedení  
Testovací a simulační provoz DRY RUN  
Automatické zastavení závlahy v kombinaci s Rain Sensorem  
Funkce WATER BUDGET 0-300% v jednocentních přírůstcích  
Flo-Manager hydraulická optimalizace systému s ohledem  
dle kapacit trubního vedení a kapacity čerpací stanice  
Dálkové ovládání celého systému - FREEDOM systém (volitelné)  
Software GO/Stratus LT na CD-ROMu  
Min. PC požad.: Pentium 4 - 1,7GHz, 512 Mb RAM, 20GB hard drive, CD-RW, 32Mb Video

H6350501	GO 750 w PC	IC ovládací systém GO - 230VAC Obsahuje: IC 750-230 sestavu (IC Rozhraní), kapacita 750 sekčí PC - dle momentální nabídky Rain Bird, s monitorem a tiskárnou Instalace softwaru a technická pomoc 3 - letý servis na PC Jednodenní zaškolení na místě	na dotaz	RB	1
H6360501	Stratus LT IC 750	Stratus LT IC systém - 230VAC Obsahuje: IC 750-230 sestavu (IC Rozhraní), PC - dle momentální nabídky Rain Bird, s monitorem a tiskárnou Instalace softwaru a technická pomoc 3 - letý servis na PC Jednodenní zaškolení na místě	na dotaz	RB	1
H5280001	Stratus LT Dec	Stratus LT dekodérový systém - 230VAC Obsahuje: SDI 230VAC (Dekodérové rozhraní) LTB 100 (line termination box) - rozvaděč PC - dle momentální nabídky Rain Bird, s monitorem a tiskárnou Instalace softwaru a technická pomoc 3 - letý servis na PC Jednodenní zaškolení na místě	na dotaz	RB	1
H5281001	Stratus LT upgrade vč. SDI	Stratus LT upgrade balíček, Master 2Jr, II nebo 3, MDC za Stratus LT Obsahuje: SDI 230VAC (Dekodérové rozhraní) PC - dle momentální nabídky Rain Bird, s monitorem a tiskárnou Instalace softwaru a technická pomoc 3 - letý servis na PC Jednodenní zaškolení na místě	na dotaz	RB	1



Pozn. Staré systémy Master 2Jr, II nebo 3, MDC musí být vráceny

## RAIN BIRD Softwarové moduly



H49100	SMRTPMP	kódy pro Smart Pump modul	na dotaz	RB	1
H49060	MAPUTILITY	kódy pro Map Utilities modul	na dotaz	RB	1
H49040	SSEMOD	kódy pro Smart Sensors modul	na dotaz	RB	1
H49000	WEATHERMOD	kódy pro autom. ET softw. mod., pouze verz. 5 a 6	na dotaz	RB	1



## CENTRÁLNÍ OVLÁDACÍ SYSTÉMY- GOLF

Model	Popis položky	Cena /Kč bez DPH	Kategorie	Cena /Kč bez DPH	ks v balení
<div style="display: flex; justify-content: space-between; align-items: center;"> <div style="background-color: #008000; color: white; padding: 5px; border-radius: 5px;">RAIN BIRD Centrální ovládací systém Stratus II</div>  </div>					
					
<p>Obsahuje tyto softwarové moduly:  <b>Freedom modul</b>  <b>Freedom Pad modul</b>  <b>Smart Sensors modul</b></p>					
<p>Správa až 27 jamek (18-ti a 9-ti jamkové hřiště)  Možnost ovládání ostatních ploch - cvičných odpališť, putting greenů, atd.  Základní software umožňuje ovládání dekodérového, nebo satelitního systému  Zákl. kapacita 500 dekodérů (1000 solenoidů), resp. 1000 dekodérů (2000 solenoidů) v hybridním režimu. Systémy s více než 500 dekodéry vyžadují hybridní modul+další MDI.  Zákl. kapacita 750 jednoadresných dekodérů pro STRATUS II IC750  Zákl. kapacita 1500 jednoadresných dekodérů pro STRATUS II IC1500  Uživatelsky příjemný software, maximální flexibilita programování  Grafické znázornění celého hřiště, se všemi zavlažovanými plochami  Mnohojazyčné menu (i v češtině)  Quick IRR - unikátní tvorba zavlažovacích programů  Zohlednění kapacit čerpadel a priorit zavlažování  Funkce CYCLE + SOAK zohledňující infiltrační schopnosti půdy  Automatická detekce zkratu kabelového vedení  Testovací a simulační provoz DRY RUN  Automatické zastavení závlahy v kombinaci s Rain Sensorem  Funkce WATER BUDGET 0-300% v jednocentních přírůstcích  Flo-Manager hydraulická optimalizace systému s ohledem dle kapacit trubního vedení a kapacity čerpací stanice  Dálkové ovládání celého systému - FREEDOM systém (volitelné)  Software Stratus II a Smart Weather na CD-ROMu  Min. PC požad.: Pentium 4 - 1,7GHz, 512 Mb RAM, 20GB hard drive, CD-RW, 32Mb Video</p>					
H6370501	<b>Stratus II IC 750</b>	Stratus II IC 750 systém - 230VAC Obsahuje: IC 750-230 sestavu (IC Rozhraní), PC - dle momentální nabídky Rain Bird, s monitorem a tiskárnou Instalace softwaru a technická pomoc 3 - letý servis na PC Jednodenní zaškolení na místě	<b>na dotaz</b>	RB	1
H6371501	<b>Stratus II IC 1500</b>	Stratus II IC 1500 systém - 230VAC Obsahuje: IC 1500-230 sestavu (IC Rozhraní), PC - dle momentální nabídky Rain Bird, s monitorem a tiskárnou Instalace softwaru a technická pomoc 3 - letý servis na PC Jednodenní zaškolení na místě	<b>na dotaz</b>	RB	1
H5221001	<b>Stratus II Dec</b>	Stratus II dekodérový systém - 230VAC Obsahuje: MDI 230VAC (Dekodérové rozhraní) LTB 300 (line termination box) - rozvaděč MT - 210 Transformátor PC - dle momentální nabídky Rain Bird, s monitorem a tiskárnou Instalace softwaru a technická pomoc 3 - letý servis na PC Jednodenní zaškolení na místě	<b>na dotaz</b>	RB	1
H5274601	<b>Stratus II upgrade vč. MDI</b>	Stratus II upgrade balíček, Master 2Jr, II nebo 3, MDC nebo SDC za Stratus II Obsahuje: MDI 230VAC (Dekodérové rozhraní) PC - dle momentální nabídky Rain Bird, s monitorem a tiskárnou Instalace softwaru a technická pomoc 3 - letý servis na PC Jednodenní zaškolení na místě	<b>na dotaz</b>	RB	1
<div style="background-color: #008000; color: white; padding: 5px; border-radius: 5px;">RAIN BIRD Softwarové moduly</div>					
H49090	<b>S2MLAYER</b>	Stratus II Map Layer and Station Operation-soft.m.	<b>na dotaz</b>	RB	1
H49000	<b>WEATHERMOD</b>	Automatic ET - softwarový modul	<b>na dotaz</b>	RB	1
H49030	<b>HYBRIDMOD</b>	Hybrid Software - softwarový modul	<b>na dotaz</b>	RB	1
H49010	<b>SMRTWEAMOD</b>	Smart Weather - softwarový modul	<b>na dotaz</b>	RB	1
H49100	<b>SMRTPMP</b>	Smart Pump - softwarový modul	<b>na dotaz</b>	RB	1
H49060	<b>MAPUTILY</b>	Map Utility - softwarový modul	<b>na dotaz</b>	RB	1

## CENTRÁLNÍ OVLÁDACÍ SYSTÉMY- GOLF

Model	Popis položky	Cena /Kč bez DPH	Kategorie	Cena /Kč bez DPH	ks v balení
<p><b>RAIN BIRD Centrální ovládací systém Nimbus II</b></p>  		<p>Správa až tří na sobě nezávislých hřišť (do max. kapacity 36 jamek) Možnost ovládání ostatních ploch - cvičných odpališť, putting greenů, atd. Základní software umožňuje ovládání dekodérového, nebo satelitního systému Zákl. kapacita 500 dekodérů (1000 solenoidů), resp. 1500 dekodérů (3000 solenoidů) v hybridním režimu. Systémy s více než 500 dekodéry vyžadují hybridní modul a další MDI na každých dalších 500 dekodérů. Zákl. kapacita 1500 jednoadresných dekodérů pro NIMBUS II IC 1500 Zákl. kapacita 3000 jednoadresných dekodérů pro NIMBUS II IC 3000 Zákl. kapacita 4500 jednoadresných dekodérů pro NIMBUS II IC 4500 Uživatelsky příjemný software, maximální flexibilita programování Grafické znázornění celého hřiště, se všemi zavlažovanými plochami Mnohojazyčné menu (i v češtině) Quick IRR - unikátní tvorba zavlažovacích programů Zohlednění kapacit čerpadel a priorit zavlažování Funkce CYCLE + SOAK zohledňující infiltrační schopnosti půdy Automatická detekce zkratu kabelového vedení Testovací a simulační provoz DRY RUN Automatické zastavení závlahy v kombinaci s Rain Sensorem Funkce WATER BUDGET 0-300% v jednocentních přírůstcích Flo-Manager hydraulická optimalizace systému s ohledem dle kapacit trubního vedení a kapacity čerpací stanice Dálkové ovládání celého systému - FREEDOM systém (volitelné) Software Nimbus II a Smart Weather na CD-ROMu Min. PC požad.: Pentium 4 - 1,7GHz, 512 Mb RAM, 20GB hard drive, CD-RW, 32Mb Video Funkce Cost Estimator spočte přibližnou spotřebu vody a elektrické energie. Virtual Weather vypočte ET z manuálně vložené hodnoty. Station Layers - Map / Operation umožňuje správu různých hladin mapy</p>			
<p>Obsahuje tyto softwarové moduly: Freedom modul Freedom Pad modul Smart Sensors modul NimbusII Map Layers and Station Level Operation modul Automatic ET modul</p>					
H6383001	<b>Nimbus II IC 1500</b> Obsahuje:	Nimbus II IC 1500 systém - 230VAC IC 1500-230 sestavu (IC Rozhraní),	<b>na dotaz</b>	RB	1
H6384501	<b>Nimbus II IC 3000</b> Obsahuje:	Nimbus II IC 3000 systém - 230VAC IC 3000-230 sestavu (IC Rozhraní),	<b>na dotaz</b>	RB	1
H6381501	<b>Nimbus II IC 4500</b> Obsahuje:	Nimbus II IC 4500 systém - 230VAC IC 4500-230 sestavu (IC Rozhraní),	<b>na dotaz</b>	RB	1
	<b>Všechny verze IC s:</b>	PC - dle momentální nabídky Rain Bird, s monitorem a tiskárnou Instalace softwaru a technická pomoc 3 - letý servis na PC Jednodenní zaškolení na místě			
H5261001	<b>Nimbus II Dec</b> Obsahuje:	Nimbus II dekodérový systém - 230VAC MDI 230VAC (Dekodérové rozhraní) LTB 300 (line termination box) - rozvaděč MT - 210 Transformátor PC - dle momentální nabídky Rain Bird, s monitorem a tiskárnou Instalace softwaru a technická pomoc 3 - letý servis na PC Jednodenní zaškolení na místě	<b>na dotaz</b>	RB	1
H5894601	<b>Nimbus II upgrade vč. MDI</b> Obsahuje:	Nimbus II upgrade balíček, Master 2Jr, II nebo 3, MDC za Nimbus II MDI 230VAC (Dekodérové rozhraní) PC - dle momentální nabídky Rain Bird, s monitorem a tiskárnou Instalace softwaru a technická pomoc 3 - letý servis na PC Jednodenní zaškolení na místě	<b>na dotaz</b>	RB	1

Pozn. Staré systémy Master 2Jr, II nebo 3, MDC musí být vráceny

## CENTRÁLNÍ OVLÁDACÍ SYSTÉMY- GOLF

Model	Popis položky	Cena /Kč bez DPH	Kategorie	Cena /Kč bez DPH	ks v balení
-------	---------------	---------------------	-----------	---------------------	----------------

## RAIN BIRD Centrální ovládací systém Cirrus



Obsahuje tyto softwarové moduly:

*Freedom modul*

*Freedom Pad modul*

*Smart Sensors modul*

*NimbusII Map Layers and*

*Station Level Operation modul*

*Automatic ET modul*

*Smart Weather Alarm modul*

*Hybrid Software modul*

*Multiple Weather Stations modul*

*Smart Pump modul*

*Map Utilities modul*

Správa až tří na sobě nezávislých hřišť, 54 jamek

Možnost ovládní dalších 19 ostatních ploch - cvičných odpališť, putting greenů, atd.

Základní software umožňuje ovládní dekodérového, nebo satelitního systému

Základní hardwarová kapacita 500 dekodérů (1000 solenoidů), až 2000 dekodérů (4000 solenoidů) v hybridním režimu.

Systémy s více než 500 dekodéry další MDI na každých přidávaných 500 dekodérů.

Zákl. kapacita 1500 jednoadresných dekodérů pro NIMBUS II IC 1500

Zákl. kapacita 3000 jednoadresných dekodérů pro NIMBUS II IC 3000

Zákl. kapacita 4500 jednoadresných dekodérů pro NIMBUS II IC 4500

Zákl. kapacita 6000 jednoadresných dekodérů pro NIMBUS II IC 6000

Zákl. kapacita 7500 jednoadresných dekodérů pro NIMBUS II IC 7500

Zákl. kapacita 9000 jednoadresných dekodérů pro NIMBUS II IC 9000

Uživatelsky příjemný software, maximální flexibilita programování

Grafické znázornění celého hřiště, se všemi zavlažovacími plochami

Mnohojazyčné menu (i v češtině)

Quick IRR - unikátní tvorba zavlažovacích programů

Zohlednění kapacit čerpadel a priorit zavlažování

Funkce CYCLE + SOAK zohledňující infiltrační schopnosti půdy

Automatická detekce zkratu kabelového vedení

Testovací a simulační provoz DRY RUN

Automatické zastavení závlahy v kombinaci s Rain Sensorem

Funkce WATER BUDGET 0-300% v jednocentních přírůstcích

Flo-Manager hydraulická optimalizace systému s ohledem dle kapacit trubního

vedení a kapacity čerpací stanice

Dálkové ovládní celého systému - FREEDOM systém (volitelné)

Software Cirrus na CD-ROMu

Software Smart Weather na CD-ROMu

Min. PC požad.: Pentium 4 - 1,7GHz, 512 Mb RAM, 20GB hard drive, CD-RW, 32Mb Video

Funkce Cost Estimator spočte přibližnou spotřebu vody a elektrické energie.

Virtual Weather vypočte ET z manuálně vložené hodnoty.

Station Layers - Map / Operation umožňuje správu různých hladin mapy

H6391501	<b>Cirrus IC 1500</b>	Cirrus IC 1500 systém - 230VAC Obsahuje: IC 1500-230 sestavu (IC Rozhraní),	<b>na dotaz</b>	RB	1
H6393001	<b>Cirrus IC 3000</b>	Cirrus IC 3000 systém - 230VAC Obsahuje: IC 3000-230 sestavu (IC Rozhraní),	<b>na dotaz</b>	RB	1
H6394501	<b>Cirrus IC 4500</b>	Cirrus IC 4500 systém - 230VAC Obsahuje: IC 4500-230 sestavu (IC Rozhraní),	<b>na dotaz</b>	RB	1
H6396001	<b>Cirrus IC 6000</b>	Cirrus IC 6000 systém - 230VAC Obsahuje: IC 6000-230 sestavu (IC Rozhraní),	<b>na dotaz</b>	RB	1
H6397501	<b>Cirrus IC 7500</b>	Cirrus IC 7500 systém - 230VAC Obsahuje: IC 7500-230 sestavu (IC Rozhraní),	<b>na dotaz</b>	RB	1
H6399001	<b>Cirrus IC 9000</b>	Cirrus IC 9000 systém - 230VAC Obsahuje: IC 9000-230 sestavu (IC Rozhraní),	<b>na dotaz</b>	RB	1
	<b>Všechny verze IC s:</b>	PC - dle momentální nabídky Rain Bird, s monitorem a tiskárnou Instalace softwaru a technická pomoc 3 - letý servis na PC Jednodenní zaškolení na místě			
H5091203	<b>Cirrus Dec</b>	Cirrus dekodérový systém - 220VAC Obsahuje: MDI 230VAC (Dekodérové rozhraní) LTB 300 (line termination box) - rozvaděč MT - 210 Transformátor PC - dle momentální nabídky Rain Bird, s monitorem a tiskárnou Instalace softwaru a technická pomoc 3 - letý servis na PC Jednodenní zaškolení na místě	<b>na dotaz</b>	RB	1

## CENTRÁLNÍ OVLÁDACÍ SYSTÉMY- GOLF

Model	Popis položky	Cena /Kč bez DPH	Kategorie	Cena /Kč bez DPH	ks v balení
<b>RAIN BIRD Softwarové moduly Nimbus II</b>					
H49100	<b>SMRTPMP</b> Smart Pump - softwarový modul	na dotaz	RB		1
H49060	<b>MAPUTILY</b> Map Utility - softwarový modul	na dotaz	RB		1
H49010	<b>SMRTWEAMOD</b> Smart Weather - softwarový modul	na dotaz	RB		1
H49030	<b>HYBRIDMOD</b> Hybrid Software - softwarový modul	na dotaz	RB		1
H49070	<b>MULTIPLE WS</b> Multiple WS - softwarový modul	na dotaz	RB		1

## RAIN BIRD Hardware Up-Grade Cirrus

H6062003	<b>Cirrus upgrade vč. MDI</b> Obsahuje: MDI 230VAC (Dekodérové rozhraní) PC - dle momentální nabídky Rain Bird, s monitorem a tiskárnou Instalace softwaru a technická pomoc 3 - letý servis na PC Jednodenní zaškolení na místě	Cirrus upgrade balíček, Master 2Jr, II nebo 3, MDC za Cirrus na dotaz	RB		1
----------	---	--	----	--	---

## RAIN BIRD Centrální ovládací systém Site Control pro parky



Obsahuje tyto softwarové moduly:

Freedom modul  
Freedom Pad modul  
Smart Sensors modul  
NimbusII Map Layers and  
Station Level Operation modul  
Automatic ET modul  
Smart Weather Alarm modul  
Hybrid Software modul  
Multiple Weather Stations modul  
Smart Pump modul  
Map Utilities modul

## Správa parkových dekodérových systémů

Základní software umožňuje ovládání dekodérového, nebo satelitního systému

Základní hardwarová kapacita 500 dekodérů (1000 solenoidů), až 2000 dekodérů (4000 solenoidů) v hybridním modulu.

Systémy s více než 500 dekodéry další MDI na každých přidaných 500 dekodérů.

Uživatelsky příjemný software, maximální flexibilita programování

Grafické znázornění celého parku, se všemi zavlažovanými plochami

Mnohojazyčné menu (i v češtině)

Quick IRR - unikátní tvorba zavlažovacích programů

Zohlednění kapacit čerpadel a priorit zavlažování

Funkce CYCLE + SOAK zohledňující infiltrační schopnosti půdy

Automatická detekce zkratu kabelového vedení

Testovací a simulační provoz DRY RUN

Automatické zastavení závlahy v kombinaci s Rain Sensorem

Funkce WATER BUDGET 0-300% v jednocentních přírůstcích

Flo-Manager hydraulická optimalizace systému s ohledem dle kapacit trubního

vedení a kapacity čerpací stanice

Dálkové ovládání celého systému - FREEDOM systém (volitelné)

Software Site Control na CD-ROMu

Software Smart Weather na CD-ROMu

Min. PC spec: Pentium 4 - 1,7GHz, 512 Mb RAM, 20GB hard drive, CD-RW, 32Mb Video

Funkce Cost Estimator spočte přibližnou spotřebu vody a elektrické energie.

Virtual Weather vypočte ET z manuálně vložené hodnoty.

Station Layers - Map / Operation umožňuje správu různých hladin mapy

M2580001	<b>Site Control w/LTB DEC</b> Obsahuje: MDI 230V + LTB300	Site Control DEC systém - 230VAC na dotaz	RB		1
----------	--	--	----	--	---

## RAIN BIRD Komponenty centrálních ovládacích systémů

M15006	<b>SDI</b>	dekodérové rozhraní SDI 230V	na dotaz	RB	1
M15002	<b>MDI</b>	dekodérové rozhraní MDI 230V	na dotaz	RB	1
M63000	<b>LTB-100</b>	rozvaděč LTB	na dotaz	RB	1
M63300	<b>LTB-300</b>	rozvaděč LTB	na dotaz	RB	1
HS6050	<b>ICI 750 230</b>	IC rozhraní, 750 sekčí - 230V	na dotaz	RB	1
HS6060	<b>ICI 3000 230</b>	IC rozhraní, 3000 sekčí - 230V	na dotaz	RB	1
HS0000	<b>ICM</b>	IC Modul	na dotaz	RB	1
HS1000	<b>ICSD</b>	IC SURGE DEVICE - přepětová ochrana	na dotaz	RB	1
M52000	<b>MT-210</b>	230V / 24 V - 50Hz transformátor	na dotaz	RB	1

## METEOSTANICE

Model	Popis položky	Cena /Kč bez DPH	Kategorie	Cena /Kč bez DPH	ks v balení
-------	---------------	---------------------	-----------	---------------------	----------------

### RAIN BIRD Meteostanice WS-PRO



Meteostanice WS-PRO měří a vysílá parametry pro Smartweather alarmy (déšť, maximální resp. minimální teploty, maximální síla větru, maximální srážkové úhrny resp. intenzita srážek, teploty půdy).

H59900	WS-PRO-PH	meteostanice PRO, telefonní propojení	na dotaz	RB	1
H59910	WS-PRO-SH	meteostanice PRO, kabelové propojení	na dotaz	RB	1
H59905	WS-PRO-WL	meteostanice PRO, bezdrátové propojení	na dotaz	RB	1
H59915	WS-PRO-PHS	meteostanice PRO, telefonní, solární panel	na dotaz	RB	1
H59925	WS-PRO-SHS	meteostanice PRO, kabel. propojení, solár	na dotaz	RB	1
H59906	WS-PRO-WLS	meteostanice PRO, bezdrátové, solární panel	na dotaz	RB	1
H59904	WIRELESS KIT	kit pro konverzi kabelového propojení na bezdrát	na dotaz	RB	1

Pozn.: - U ovládacího softwaru Stratus LT a Stratus II je nutný modul "Automatic ET"

### RAIN BIRD Meteostanice WS-PRO-LT



H59930	WS-PRO-LT-H	meteostanice PRO-LT, kabelové propojení	na dotaz	RB	1
H59935	WS-PRO-LT-H-S	meteostanice PRO-LT, kabel. propojení, solár	na dotaz	RB	1
H59960	WS-PRO-LT-WL	meteostanice PRO-LT, bezdrátové propojení	na dotaz	RB	1
H59965	WS-PRO-LT-WL-S	meteostanice PRO-LT, bezdrát. propojení, solár	na dotaz	RB	1
	SOLARPANEL	solární panel	na dotaz	RB	1
	ANTENNA	anténa s kabelem	na dotaz	RB	1

Pozn.: - Ovládací software Stratus II nutno rozšířit o modul "Automatic ET"  
- Uchycovací stožár není součástí dodávky.

### RAIN BIRD Čidla

M61010	RAINGAUGE	samopřeklápěcí (0,25 mm) srážkoměrný válec	na dotaz	RB	1
M80302	ANEMOMETER	senzor rychlosti větru	na dotaz	RB	1



## KAPKOVACÍ POTRUBÍ

Model	Popis položky	Cena /Kč bez DPH	Kategorie	Cena /Kč bez DPH	ks v balení
-------	---------------	------------------	-----------	------------------	-------------

## Flexibilní kapkovací potrubí RB DRIPLINE XF - kompenzace tlaku



Kapkovací potrubí s kompenzací tlaku v rozmezí 0,6-4,0 bary  
 Průtok 2,3 litru za hodinu / 1 kapkovač  
 Spon 33 cm (na objednávku pak i 40cm a 50cm spon)  
 Vnější průměr 16,1mm, vnitřní průměr 13,6mm, tl. stěny 1,20mm  
 Hnědá barva - prakticky neviditelné v mulčovací vrstvě  
 Doporučujeme úchyty po 1-2 m (EUROHOOK)

Požadovaný stupeň filtrace 125mikronů  
 Maximální délka při vodorovném terénu a vstupním tlaku 4,0 atm je 147m na jednu linku  
 Dodáváno v 25/100m rolích, ceny jsou za 1m

			Cena za kus/Kč jednotlivé kusy		Cena za kus/Kč celé balení	
XFD233325	RB DRIPLINE XF 16-2l-33 (25m)	kapk. potrubí 16mm, 2,3l/h, 33cm, s komp. tlaku role 25m, cena za 1m	23,30 Kč	RB	22,20 Kč	8
XFD1633100	RB DRIPLINE XF 16-2l-33 (100m)	kapk. potrubí 16mm, 2,3l/h, 33cm, s komp. tlaku role 100m, cena za 1m	18,60 Kč	RB	16,80 Kč	24
XFD2340100	RB DRIPLINE XF 16-2l-40 (100m)	kapk. potrubí 16mm, 2,3l/h, 40cm, s komp. tlaku role 100m, cena za 1m	18,20 Kč	RB	16,40 Kč	24
XFD160025	RB DRIP LINE 16mm - NO DRIP (25m)	kapk. potrubí 16mm, bez kapkovačů, role 25m cena za 1m	14,20 Kč	RB	13,50 Kč	4
XFD1600	RB DRIP LINE 16mm - NO DRIP (100m)	kapk. potrubí 16mm, bez kapkovačů, role 100m cena za 1m	13,50 Kč	RB	12,90 Kč	2

## Kapkovací potrubí PALADRIP - bez kompenzace tlaku



Kapkovací potrubí bez kompenzace tlaku - pracovní tlak 1,0bar - 4.0 bary  
 Průtok 2,0 litru za hodiny / 1 kapkovač, Spon 33 cm  
 Vnější průměr 15,9mm, vnitřní průměr 13,9mm, tl. stěny 1,00mm  
 Černá barva - prakticky neviditelné v mulčovací vrstvě  
 Doporučujeme úchyty po 1-2 m (EUROHOOK)  
 Požadovaný stupeň filtrace 125mikronů

Maximální délka při vodorovném terénu a vstupním tlaku 1,0 atm je 63m na jednu linku  
 Dodáváno v 400m rolích

PALADRIP 16-2l-33 (400m)

kapk. potrubí 16mm, 2l/h, 33cm, bez komp. tlaku, role 400m, cena za 1m

	Cena za kus/Kč jednotlivé kusy		Cena za kus/Kč celé balení	
	10,90 Kč	RB	10,40 Kč	5



Paladrip 16mm - 2 &amp; 4 LPH

$$Q = K \times H^{\wedge}x$$

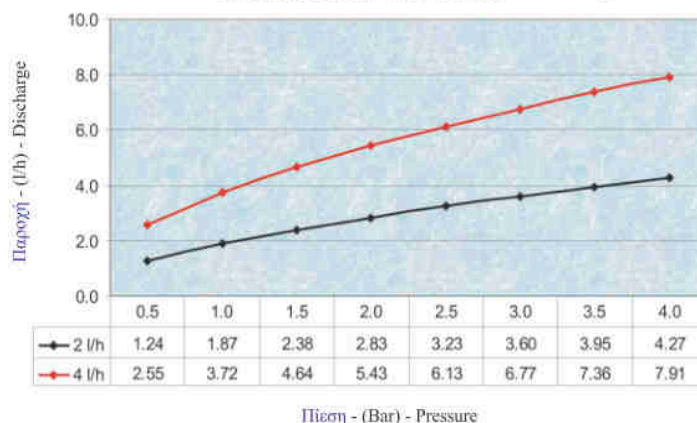

## KAPKOVACÍ POTRUBÍ PRO PODPOVRCHOVÉ KAPKOVACÍ SYSTÉMY

Model	Popis položky	Cena /Kč bez DPH	Kategorie	Cena /Kč bez DPH	ks v balení
-------	---------------	------------------	-----------	------------------	-------------

### Kapkovácí potrubí RAIN BIRD XF-SDI

#### PODPOVRCHOVÉ ZAVLAŽOVÁNÍ SDI SUBSURFACE DRIP IRRIGATION

Ideální pro:

- Ploché střechy, ozeleněné střešní zahrady
- Tvarově složité, členité plochy malých rozměrů
- Úzké pásy zeleně a trávníků
- Trávníky i plochy s výsadbami
- Lemy trávníkových ploch a zpevněných ploch
- Okolí obrubníků

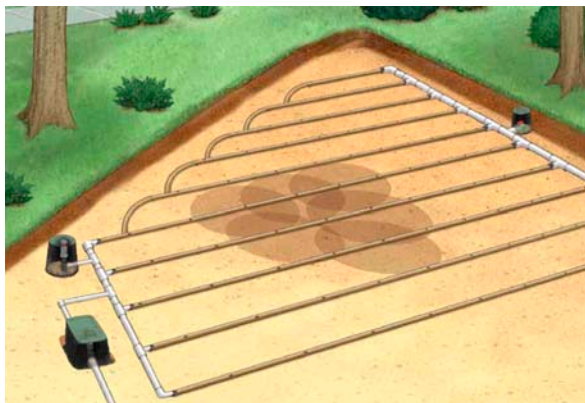

Kapkovácí potrubí s kompenzací tlaku v rozmezí 0,6-4,0 bary

Průtok 2,3 litru za hodinu / 1 kapkovač

Spon 33 cm

Technologie Copper Shield™

Vnější průměr 16mm, vnitřní průměr 13,4mm, tl. stěny 1,25mm

Měděná barva - prakticky neviditelné v mulčovací vrstvě

Doporučujeme úchyty po 1-2 m (EUROHOOK)

2 výtoky na každém kapkovači minimalizují nasání nečistot při ukončení zavlažování

Požadovaný stupeň filtrace 125mikronů

Maximální délka při vodorovném terénu a vstupním tlaku 4,0 atm je 140m na jednu linku

			Cena za kus/Kč jednotlivé kusy		Cena za kus/Kč celé balení	
XFS2333100	<b>XF-SDI DRIPLINE 16-2,3l-30</b>	kapk. potrubí 16mm, 2,3l/h, 33cm, s komp. tlaku role 100m, cena za 1m	<b>33,30 Kč</b>	RB	<b>31,70 Kč</b>	4
XFS2350100	<b>XF-SDI DRIPLINE 16-2,3l-50</b>	kapk. potrubí 16mm, 2,3l/h, 50cm, s komp. tlaku role 100m, cena za 1m	<b>28,40 Kč</b>	RB	<b>27,00 Kč</b>	4

### Tvarovky XFF Acetal 17mm pro kapkovácí potrubí RAIN BIRD XF a XF-SDI

X36370	<b>XFF-COUP</b>	Nástrčná spojka (17mm) pro XF Dripline a SDI	<b>7,50 Kč</b>	RB	<b>4,90 Kč</b>	25
X36372	<b>XFF ELBOW</b>	Kolínko (17mm) pro XF Dripline a SDI	<b>11,50 Kč</b>	RB	<b>7,50 Kč</b>	25
X36373	<b>XFF TEE</b>	T-kus (17mm) pro XF Dripline a SDI	<b>13,50 Kč</b>	RB	<b>8,80 Kč</b>	25
X36374	<b>XFF-MA-050</b>	Tvarovka 17mm x 1/2"AG pro XF Dripline a SDI	<b>16,00 Kč</b>	RB	<b>10,40 Kč</b>	25
X36375	<b>XFF-MA-075</b>	Tvarovka 17mm x 3/4"AG pro XF Dripline a SDI	<b>17,50 Kč</b>	RB	<b>11,40 Kč</b>	25
X36376	<b>XFF-TMA-050</b>	T-kus 17mm x 1/2" x 17mm pro XF Dripline a SDI	<b>19,00 Kč</b>	RB	<b>12,40 Kč</b>	25
X36380	<b>FITINSTOOL</b>	Nástroj na instalaci Rain Bird XFF tvarovek	<b>59,00 Kč</b>	RB		1
X17500	<b>OPERIND</b>	Indikátor provozu kapkovačského systému FX a SDI	<b>205,00 Kč</b>	RB		1

### RAIN BIRD ODVZDUŠŇOVACÍ / PŘIVZDUŠŇOVACÍ VENTIL

XBER12	<b>AR Valve</b>	odvzdušňovací/přivzdušňovací ventil	<b>120,00 Kč</b>	RB		1
--------	-----------------	-------------------------------------	------------------	----	--	---

## ZAVLAŽOVACÍ ROHOŽE Eco RAIN

Model	Popis položky	Cena /Kč bez DPH	Kategorie	Cena /Kč bez DPH	ks v balení
<b>Zavlažovací rohož EcoRAIN Root Zone</b>					
<b>PODPOVRCHOVÉ ZAVLAŽOVÁNÍ</b>					
<b>Ideální pro:</b>					
- Ploché střechy, ozeleněné střešní zahrady					
- Tvarově složité, členité plochy malých rozměrů					
- Úzké pásy zeleně a trávníků					
- Travníky i plochy s výsadbami					
- Lemy travníkových ploch a zpevněné plochy					
				<b>Ceny za 1 roli 60m2</b>	
ERRZ100	<b>EcoRAIN Root Zone 100</b>	Zavlažovací rohož EcoRAIN role 0.80m x 75m (60m2) <b>(objednávka do 100m2) - jednotková cena 295,- Kč/m2</b>	17 020,00 Kč ER		1
ERRZ500	<b>EcoRAIN Root Zone 500</b>	Zavlažovací rohož EcoRAIN role 0.80m x 75m (60m2) <b>(objednávka 100 - 500m2) - jednotková cena 275 Kč/m2</b>	16 010,00 Kč ER		1
ERRZ-O-500	<b>EcoRAIN Root Zone 500-O</b>	Zavlažovací rohož EcoRAIN role (0.80m x 75m (60m2) <b>(objednávka nad 500m2) - jednotková cena dle nabídky</b>	<b>na dotaz</b> ER		1
ERRZ-CS-B	<b>EcoRAIN pas 32 x 16barb</b>	Navrtávací pas 32x16 barb pro kapkovací potrubí	28,00 Kč ER		1
ERRZ-CS-DB	<b>EcoRAIN pas 16bx32 x16b</b>	Navrtávací pas 32x16 barb pro kapkovací potrubí	49,00 Kč ER		1

**Rozměry závlahové rohože Root Zone**

- 0.80 m x 75 m = 60 m<sup>2</sup> v roli

**Rozměry role :**

- - 1.20 m vnější průměr
- - 0.40 m vnitřní průměr
- - 0.42 m šířka

**Vodní kapacita rohože :**

- 4 litru na m<sup>2</sup>

**Hmotnost na m<sup>2</sup>:**

- Suchá: cca 1 kg / m<sup>2</sup>
- Vlhká / nasycená vodou: cca 5,0 kg / m<sup>2</sup>

**Rohož / textile**

- 2 vrstvy textile á 250 g/m<sup>2</sup> každá

**Kapkovací potrubí RB Dripline**

- 16 mm vnitřní průměr / 33 mm vnější vč PP
- Vzdálenost linek Dripline: cca 35 cm

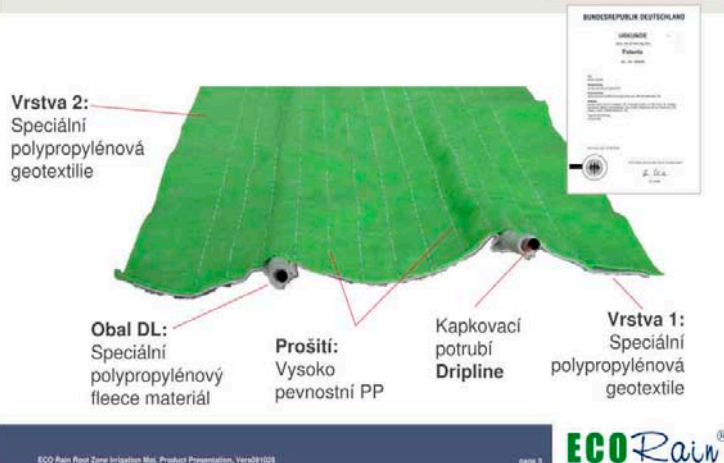
**Zavlažovací rohože ECO Rain® Root Zone  
Specifikace a koncept !****Koncept chráněn  
mezinárodními  
patenty !!**



## PRVKY PRO MIKROZÁVLAHY

Model	Popis položky	Cena /Kč bez DPH	Kategorie	Cena /Kč bez DPH	ks v balení
-------	---------------	------------------	-----------	------------------	-------------

## VÝTOKOVÉ PRVKY MIKROZÁVLAH - KAPKOVAČE

**RAIN BIRD - řada XB-PC: Kapkovače s kompenzací tlaku, barevné kódování, samopropichovací hrot**

Model	Popis položky	Cena za kus/Kč jednotlivé kusy	Kategorie	Cena za kus/Kč celé balení	ks v balení
X68525	<b>XB-05-PC</b>	<b>11,00 Kč</b>	RB	<b>9,00 Kč</b>	100
X68530	<b>XB-10-PC</b>	<b>11,00 Kč</b>	RB	<b>9,00 Kč</b>	100
X68535	<b>XB-20-PC</b>	<b>11,00 Kč</b>	RB	<b>9,00 Kč</b>	100
X67000	<b>XB-10-6</b>	<b>159,00 Kč</b>	RB		10
X57000	<b>EMT-6X</b>	<b>148,00 Kč</b>	RB		10

## BESTSELLER

**ANTELCO - řada DripPets® : Veselé kapkovače s kompenzací tlaku, barevné kódování, samopropichovací hrot**

Model	Popis položky	Cena za kus/Kč jednotlivé kusy	Kategorie	Cena za kus/Kč celé balení	ks v balení
30815	<b>DripPets® PC - FROG</b>	<b>20,00 Kč</b>	ANT	<b>16,00 Kč</b>	25
30845	<b>DripPets® PC - LADYBUG</b>	<b>20,00 Kč</b>	ANT	<b>16,00 Kč</b>	25





**ANTELCO - řada ASTA Drip® PC: Integrované kapkovače s kompenzací tlaku, barevné kódování, integrovaný bodec**

Model	Popis položky	Cena za kus/Kč jednotlivé kusy	Kategorie	Cena za kus/Kč celé balení	ks v balení
30735	<b>ASTA Drip® PC - 2lph</b>	<b>26,00 Kč</b>	ANT	<b>18,00 Kč</b>	25
30745	<b>ASTA Drip® PC - 4lph</b>	<b>26,00 Kč</b>	ANT	<b>18,00 Kč</b>	25
30755	<b>ASTA Drip® PC - 8lph</b>	<b>26,00 Kč</b>	ANT	<b>18,00 Kč</b>	25





## PRVKY PRO MIKROZÁVLAHY

Model	Popis položky	Cena /Kč bez DPH	Kategorie	Cena /Kč bez DPH	ks v balení
<b>VÝTOKOVÉ PRVKY MIKROZÁVLAH</b>					
<b><u>ANTELCO - Vari-Flow™: Mini ventilek</u></b>					
42155	<b>Vari-Flow™ MINIVLV-BARB</b> Miniventilek Vari-Flow™ - nástrčné provedení pro instalaci do spaghetti potrubí 6/4mm	Cena za kus/Kč jednotlivé kusy <b>20,00 Kč</b>	ANT	Cena za kus/Kč celé balení <b>16,00 Kč</b>	50
<b><u>ANTELCO - ASTA® STAKE sestava bodec - připojovací hadička</u></b>					
43695	<b>ASTA-STAKE ASSY 600mm</b> Bodec ASTA® STAKE s připojovací hadičkou 600mm s konektorem. Pro připojení závitových mikrorozprašovačů XS, SXB, Micro Spray, CFd ...	<b>64,00 Kč</b>	ANT	<b>52,00 Kč</b>	50
<b><u>ANTELCO - řada CFd® Downspray: Inverzní mikrorozprašovače s bodcem ASTA Stake</u></b>					
17615	<b>CFd ASTA Assy - blue</b> Inverzní mikrorozprašovač CFd® s bodcem ASTA STAKE Assy, modrá tryska 1,0mm včetně 900mm propojovací hadičky a konektoru	<b>88,00 Kč</b>	ANT	<b>71,00 Kč</b>	50
					
<b><u>ANTELCO - řada Micro Spray Jets WINGED: Mikrorozprašovače</u></b>					
14815	<b>MicroJet Strip Spray Blue</b> Mikrorozprašovač obdélník 6m x 1m pro instalaci do PFR/RS, ASTA Stake apod.	Cena za kus/Kč jednotlivé kusy <b>12,00 Kč</b>	ANT	Cena za kus/Kč celé balení <b>8,00</b>	100
<b><u>RAIN BIRD - řada XS: Mikrorozprašovače s nastavitelným průtokem</u></b>					
					
XPD13148	<b>XS-360</b> rozpraš. tryska 360st s reg. průtoku (pro PFR/RS)	Cena za kus/Kč jednotlivé kusy <b>32,00 Kč</b>	RB	Cena za kus/Kč celé balení <b>24,00 Kč</b>	10
XPD13128	<b>XS-180</b> rozpraš. tryska 180st s reg. průtoku (pro PFR/RS)	<b>32,00 Kč</b>	RB	<b>24,00 Kč</b>	10
XPD13118	<b>XS-90</b> rozpraš. tryska 90st s reg. průtoku (pro PFR/RS)	<b>32,00 Kč</b>	RB	<b>24,00 Kč</b>	10
<b><u>RAIN BIRD - řada SXB: Mikropostřikovače s jemnými pramínky a s nastavitelným průtokem</u></b>					
XPD1402	<b>SXB-360</b> paprsk. tryska 360 s reg. průtoku (pro PFR/RS)	<b>20,00 Kč</b>	RB	<b>14,00 Kč</b>	20
XPD1502	<b>SXB-180</b> paprsk. tryska 180 s reg. průtoku (pro PFR/RS)	<b>20,00 Kč</b>	RB	<b>14,00 Kč</b>	20
X64036	<b>SXB-360-025</b> 360°barbed micro-sprinkler	<b>45,00 Kč</b>	RB	<b>34,00 Kč</b>	20

## PRVKY PRO MIKROZÁVLAHY

Model	Popis položky	Cena /Kč bez DPH	Kategorie	Cena /Kč bez DPH	ks v balení
<b>VÝTOKOVÉ PRVKY MIKROZÁVLAH</b>					
<b>RAIN BIRD - řada SPYKE s bodcem</b>					
					
		Cena za kus/Kč jednotlivé kusy		Cena za kus/Kč celé balení	
XPD1403	<b>SXB-360-SPYK</b>	<b>22,00 Kč</b>	RB	<b>20,00 Kč</b>	10
XPD1303	<b>XS-360TS-SPYK</b>	<b>29,00 Kč</b>	RB	<b>27,00 Kč</b>	10
	bubbler. tryska s reg. průt. na bodci (pro 1/4" spg)				
	rozpraš. tryska s reg. průt. na bodci (pro 1/4" spg)				
<b>RAIN BIRD - řada JET SPIKE, bodec s 300mm přípojevacím potrubím, konektorem a 150mm pevnou stojkou a tryskou dle výběru</b>					
					
XT020036	<b>JET SPIKE 360</b>	<b>86,00 Kč</b>	RB	<b>78,00 Kč</b>	10
XT020035	<b>JET SPIKE 180</b>	<b>86,00 Kč</b>	RB	<b>78,00 Kč</b>	10
XT020034	<b>JET SPIKE 90</b>	<b>86,00 Kč</b>	RB	<b>78,00 Kč</b>	10
	JET SPIKE, rozpraš. tr. 360st s bodcem a hadič.				
	JET SPIKE, rozpraš. tr. 180st s bodcem a hadič.				
	JET SPIKE, rozpraš. tr. 90st s bodcem a hadičkou				
<b>TVAROVKY PRO MIKROZÁVLAHU</b>					
					
		Cena za kus/Kč jednotlivé kusy		Cena za kus/Kč celé balení	
X42030	<b>SADA SPB-025 (25)</b>	<b>222,00 Kč</b>	RB		25
X56500	<b>PFR/RS</b>	<b>28,00 Kč</b>	RB		250
XPD2304	<b>SADA BF-1 (50)</b>	<b>207,00 Kč</b>	RB		50
XPD2204	<b>SADA BF-2 (50)</b>	<b>295,00 Kč</b>	RB		50
XPD2104	<b>SADA BF-3 (50)</b>	<b>295,00 Kč</b>	RB		50
XPL1117	<b>SADA EMA-GPX (20)</b>	<b>48,00 Kč</b>	RB		100
X54000	<b>TS-025</b>	<b>13,00 Kč</b>	RB		100
X50000	<b>DBC-025</b>	<b>14,00 Kč</b>	RB		50
T135SS	<b>T135SS</b>	<b>772,00 Kč</b>	RB		1
	XERI přípoj. konek. pro 1/4" spaghetti (20ks)				
	XERI bodec RS vč.stojky PFR				
	XERI spojka pro 1/4" spaghetti (50ks)				
	XERI 90 st koleno pro 1/4" spaghetti (50ks)				
	XERI T-spojka pro 1/4" spaghetti (50ks)				
	XERI zátky pro nepotř. otvory v XERITUBE (20ks)				
	bodce pro 1/4" spaghetti				
	koncovka pro DT-025				
	nůžky pro XERITUBE				
<b>PROPOJOVACÍ MIKROHADIČKY</b>					
		Cena za kus/Kč jednotlivé kusy			
X33010	<b>XQ-100</b>	<b>249,00 Kč</b>	RB		10
X33100	<b>XQ-1000</b>	<b>1 920,00 Kč</b>	RB		1
X33101	<b>XQ-1000B</b>	<b>2 060,00 Kč</b>	RB		1
	1/4" potrubí - spaghetti, (role 30m)				
	1/4" potrubí - spaghetti, (role 306m)				
	1/4" potrubí - spaghetti, (role 306m v bubnu)				
					
X80100	<b>XM-Tool</b>	<b>75,00 Kč</b>	RB		1
XPD3300	<b>Hole Punch</b>	<b>14,00 Kč</b>	RB		10
	kombinovaný nástroj pro XERIGATION				
	děrovač pro 16mm potrubí				
X20000	<b>XC-1800</b>	<b>71,00 Kč</b>	RB		10
X21000	<b>1800-RETRO</b>	<b>473,00 Kč</b>	RB		1
	Záslepka pro řadu 1800-řada XERIGATION				
	1800 Retrofit sada na mikrozávlahu				

## SYSTÉM PRO ZAVLAŽOVÁNÍ STROMŮ

Model	Popis položky	Cena /Kč bez DPH	Kategorie	Cena /Kč bez DPH	ks v balení
-------	---------------	---------------------	-----------	---------------------	----------------

### RAIN BIRD SYSTÉM PRO ZAVLAŽOVÁNÍ STROMŮ



**Zavlažovací zařízení pro stromy, menší stromy a keře,  
dodáváno s bublerem 1401 přípojovacím potrubí SP 100 dl. 45cm**

Umožňuje živinám snadný přístup do kořenové zóny  
Podporuje růst kořenových systémů do hloubky  
Ideální pro městské aplikace - uzavíratelné víko  
Odvětrává kořenový systém stromů

A22430	<b>RWS-BGX</b>
A22435	<b>RWS-SOCK 6 pcs</b>
A22460	<b>RWS-M-BG</b>
A22485	<b>RWS-S-BG</b>

systém pro zavlažování stromů, RWS Standard  
filtrační plášť pro RWS-BGX ( cena za 6 kusů )  
systém pro zavlažování menších stromů, RWS Mini  
systém pro zavlažování keřů, RWS Shrub

Cena za kus/Kč  
jednotlivé kusy

Cena za kus/Kč  
celé balení

<b>1 220,00 Kč</b>	RB	6
<b>1 040,00 Kč</b>	RB	8
<b>800,00 Kč</b>	RB	12
<b>480,00 Kč</b>	RB	20

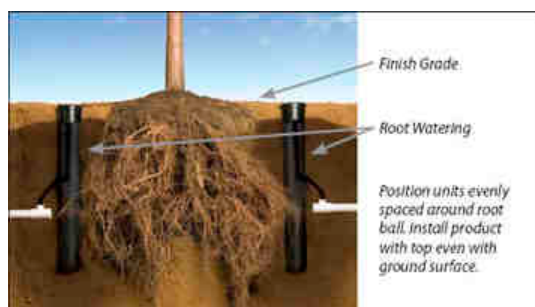

## OVLÁDACÍ SESTAVY A FILTRACE PRO MIKROZÁVLAHY

Model	Popis položky	Cena /Kč bez DPH	Kategorie	Cena /Kč bez DPH	ks v balení
<b>RAIN BIRD SESTAVA XCZ-075-PRF, XCZ-100-PRF</b>					
					
					
	<i>XCZ-075-PRF</i>	<i>XCZ-100-PRF</i>			
X10306	<b>XCZ-075-PRF</b>	3/4" LF sestava - LF + 3/4" filtr s reg. tl. na 2,0 bar	Cena za kus/Kč jednotlivé kusy	Cena za kus/Kč celé balení	1
X10308	<b>XCZ-100-PRF</b>	1" sestava - 100 DV + 1" filtr s reg. tlaku na 2,8 bar	<b>1 007,00 Kč</b>	RB	1
			<b>1 111,00 Kč</b>	RB	1

## ANTELCO - VENTILOVÁ ŠACHTA S VESTAVĚNÝMI ELEKTROVENTILY



Šachtice z rázuvzdorného a UV odolného materiálu s vestavěnými elektroventily 24VAC  
Včetně kabelové průchodky a kabelových konektorů  
3/4" vstupní i výstupní závit - vnější závit  
Doporučený průtok elektroventilem 10-30 litru/minutu (0,6-1,80 m<sup>3</sup>/hod)  
Pracovní tlak - 3-10 barů  
Teplota prostředí 2°C až 60°C  
Elektrické parametry solenoidu - 24VAC, spínací proud 0,32A, přídržný proud 0,26A/ 50Hz

Optimální pro mikrozávlahy

eZvalve 4

ventilová šachtice s 4x 3/4" elektroventily

Cena za kus/Kč  
jednotlivé kusyCena za kus/Kč  
celé balení**2 495,00 Kč** ANT

1

## RAIN BIRD REGULÁTORY TLAKU



A8860015  
A8860020  
A8860025  
A8860030  
A8860040  
A8860050

**PSI M15**  
**PSI M20**  
**PSI M25**  
**PSI M30**  
**PSI M40**  
**PSI M50**

regulátor tlaku - 1,05 atm výstup (0,45-5m<sup>3</sup>/hod)  
regulátor tlaku - 1,40 atm výstup (0,45-5m<sup>3</sup>/hod)  
regulátor tlaku - 1,75 atm výstup (0,45-5m<sup>3</sup>/hod)  
regulátor tlaku - 2,10 atm výstup (0,45-5m<sup>3</sup>/hod)  
regulátor tlaku - 2,80 atm výstup (0,45-5m<sup>3</sup>/hod)  
regulátor tlaku - 3,50 atm výstup (0,45-5m<sup>3</sup>/hod)

**450,00 Kč** RB  
**450,00 Kč** RB  
**450,00 Kč** RB  
**450,00 Kč** RB  
**450,00 Kč** RB  
**450,00 Kč** RB

1  
1  
1  
1  
1  
1



X13000

**PRF-075-RBY**

3/4" filtr s regulací tlaku, výstup 2.0 baru, síto 75 mikronů

Cena za kus/Kč  
jednotlivé kusyCena za kus/Kč  
celé balení**499,00 Kč** RB

5

X13013

**PRF-100-RBY**

1" filtr s regulací tlaku, výstup 2.8 baru, síto 75 mikronů

**575,00 Kč** RB

5

## RAIN BIRD KOŠOVÉ SÍTOVÉ FILTRY



X14132  
X14134

**QKCHK-100**  
**QKCHK-100M**

Košový síťový filtr 75 mikronů/ 1" AG  
Náhradní síto pro košový síťový filtr 150 mikronů



**1 520,00 Kč** RB  
**660,00 Kč** RB

6  
6

## FILTRACE VODY

Model	Popis položky	Cena /Kč bez DPH	Kategorie	Cena /Kč bez DPH	ks v balení
<b>PLASTOVÉ FILTRY PALA A AK PN6 3/4" - 2"</b>					
Filtr PALA 3/4"	filtr plastový 3/4" s vněj. závitem, 120 mesh, PN 6	596,00 Kč	RB		1
Filtr PALA 1"	filtr plastový 1" s vněj. závitem, 120 mesh, PN 6	596,00 Kč	RB		1
Filtr AK 5/4"	filtr plastový 5/4" s vněj. závitem, 120 mesh, PN 6	893,00 Kč	RB		1
Filtr AK 6/4"	filtr plastový 6/4" s vněj. závitem, 120 mesh, PN 6	1 117,00 Kč	RB		1
Filtr AK 2" AG	filtr plastový 2" s vněj. závitem, 80 mesh, PN 6	2 492,00 Kč	RB		1
Síto 1" BLK	SÍTO náhradní 3/4" a 1", 80 mesh, BLACK	99,00 Kč	RB		1
Síto 1" RED	SÍTO náhradní 3/4" a 1", 120 mesh, RED	99,00 Kč	RB		1
Síto 5/4" BLK	SÍTO náhradní 5/4", 80 mesh, BLACK	119,00 Kč	RB		1
Síto 5/4" RED	SÍTO náhradní 5/4", 120 mesh, RED	119,00 Kč	RB		1
Síto 6/4" BLK	SÍTO náhradní 6/4", 80 mesh, BLACK	129,00 Kč	RB		1
Síto 6/4" RED	SÍTO náhradní 6/4", 120 mesh, RED	149,00 Kč	RB		1

### VYSOKOPRŮTOKOVÉ PLASTOVÉ FILTRY RAIN BIRD PN8 3/4" - 2"



Disc &amp; Screen Filters

Závlahové filtry z rázuvzdorného materiálu s diskovou nebo síťovou vložkou 130 mikronů

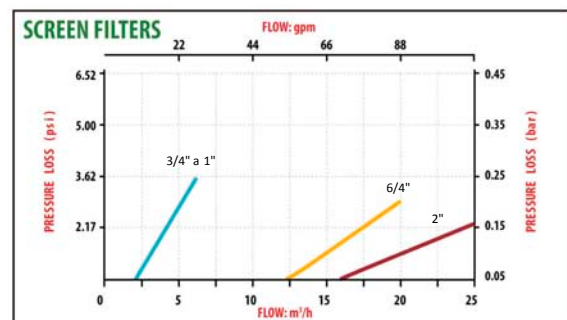
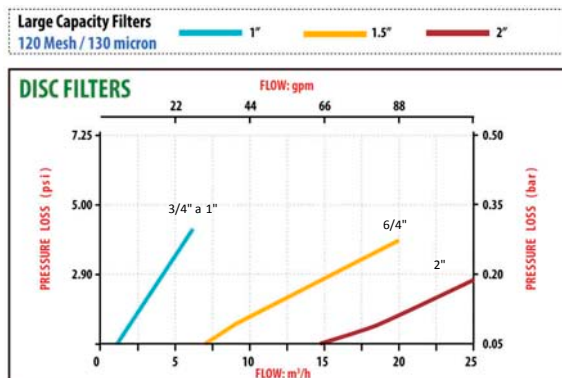

X14608	Filtr RAIN BIRD ILCRBY075S	filtr SÍTOVÝ 3/4" s vněj. závitem, 130 mikronů, PN8	656,00 Kč	RB	1
X14609	Filtr RAINBIRD ILCRBY075D	filtr DISKOVÝ 3/4" s vněj. závitem, 130 mikronů, PN8	656,00 Kč	RB	1
X14610	Filtr RAINBIRD ILCRBY100S	filtr SÍTOVÝ 1" s vněj. závitem, 130 mikronů, PN8	656,00 Kč	RB	1
X14611	Filtr RAINBIRD ILCRBY100D	filtr DISKOVÝ 1" s vněj. závitem, 130 mikronů, PN8	656,00 Kč	RB	1
X14612	Filtr RAINBIRD ILCRBY150S	filtr SÍTOVÝ 6/4" s vněj. závitem, 130 mikronů, PN8	1 030,00 Kč	RB	1
X14613	Filtr RAINBIRD ILCRBY150D	filtr DISKOVÝ 6/4" s vněj. závitem, 130 mikronů, PN8	1 030,00 Kč	RB	1
X14614	Filtr RAINBIRD ILCRBY200S	filtr SÍTOVÝ 2" s vněj. závitem, 130 mikronů, PN8	2 742,00 Kč	RB	1
X14615	Filtr RAINBIRD ILCRBY200D	filtr DISKOVÝ 2" s vněj. závitem, 130 mikronů, PN8	2 742,00 Kč	RB	1

### OCELOVÉ FILTRY AMIAD PN10 DN50 - DN150



2" In-Line 38-2



3" In-Line 38-3



8" In-Line 38-8

Filtr AMIAD 2" AG	filtr ocel., epoxid. lak, 2" s vněj. závitem, 80 mesh	12 700,00 Kč	AM	1
Filtr AMIAD 3"	filtr ocel., epoxid. lak, 3", vnější závit, 80 mesh	20 170,00 Kč	AM	1
Filtr AMIAD 80F	filtr ocel., epoxid. lak, DN 80, příruba, 80 mesh	20 170,00 Kč	AM	1
Filtr AMIAD 100F	filtr ocel., epox. lak, DN 100, europříruba, 80 mesh	45 930,00 Kč	AM	1
Filtr AMIAD 150F	filtr ocel., epox. lak, DN 150, europříruba, 80 mesh	57 170,00 Kč	AM	1



# FILTRACE VODY

Model	Popis položky	Cena /Kč bez DPH	Kategorie	Cena /Kč bez DPH	ks v balení
-------	---------------	------------------	-----------	------------------	-------------

## PLASTOVÉ FILTRY AUTOMAT IRRIGATION

Plastové závlahové filtry z vysokopevnostního materiálu zpevněného skelnými vlákny.

Určeno pro závlahové aplikace v parcích, sportovních areálech i pro použití v agro závlahách sadů, vinic...



### Filtr Rain 2" DISC30



### Filtr RAIN 2" M diskový, 120mesh, 30MC, PN10

- vhodný do větších závlahových systémů jako parky a sportovní plochy
- PN10
- 2" vnější přípojovací závit
- zesílená konstrukce
- jednoduchá instalace
- velký rozsah průtoků ... 18 - 25m3/hod
- maximální tlak 9,81 baru
- síťová filtrační vložka 120MESH/ 130mikronů
- průměr filtrační vložky: 118 mm
- délka filtrační vložky: 248 mm

5 980,00 Kč RB

1



### Filtr Rain 3" DISC40

### Filtr RAIN 3" M diskový, 120mesh, 40m3/h

- velký rozsah průtoků ... až 40m3/hod

7 160,00 Kč RB

1

### Filtr Rain 3" DISC50

### Filtr RAIN 3" M diskový, 120mesh, 50m3/h

- velký rozsah průtoků ... až 50m3/hod

7 865,00 Kč RB

1

### Grafy tlakových ztrát pro diskové filtry RAIN

Filtr 2" M diskový, 120mesh, 30m3/h

Filtr 3" M diskový, 120mesh, 40m3/h

Filtr 3" M diskový, 120mesh, 50m3/h

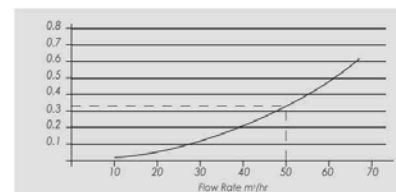
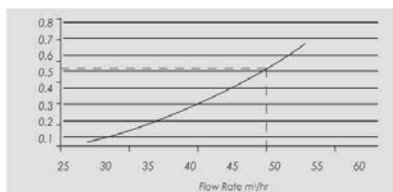
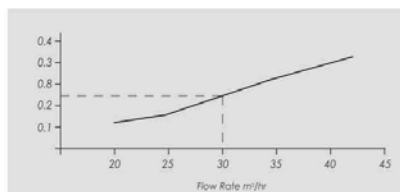

### Filtr Rain 2" SCREEN20



### Filtr RAIN 2" síťový, 120mesh, 20MC, PN10

- vhodný do větších závlahových systémů jako parky a sportovní plochy
- PN10
- 2" vnější přípojovací závit
- zesílená konstrukce
- jednoduchá instalace
- velký rozsah průtoků ... 22 - 25m3/hod
- maximální tlak 9,8 baru
- vířivý efekt napomáhající oddělení pevných částic nečistot
- síťová filtrační vložka 120MESH/ 130mikronů
- průměr filtrační vložky: 117 mm
- délka filtrační vložky: 394 mm

5 480,00 Kč RB

1



### Filtr Rain 3" SCREEN50

### FILTR 3" M - SCREEN 120 MESH 50 M3/HR

6 120,00 Kč RB

1

### Grafy tlakových ztrát pro síťové filtry RAIN

Filtr 2" M síťový, 120mesh, 20m3/h

Filtr 3" M síťový, 120mesh, 50m3/h

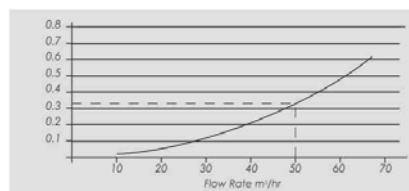
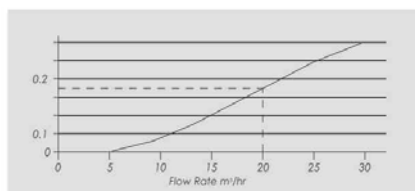

## ČERPAČÍ TECHNIKA

Model	Popis položky	Cena /Kč bez DPH	Kategorie	Cena /Kč bez DPH	ks v balení
-------	---------------	---------------------	-----------	---------------------	----------------

**Firma ITTEC zajistí návrh a dodávku jednotlivých čerpadel, i kompletních čerpacích stanic.**

### 5" PONORNÁ ČERPADLA VN



**Vynikající nerezová čerpadla pro 6" a větší studny nebo nádrže**  
**Nový standard s ohledem na účinnost a čerpaný standard**  
**Pokroková technologie ve výkonu a spolehlivosti**  
**Celonerezové provedení**  
**Odnímatelný síťový kabel**  
**Odnímatelný plovákový spínač**  
**Robustní hřídel motoru**  
**Dvojitě mechanické těsnění**



180866580	VN 3/6	Ponorné čerpadlo 0,75 kW 230V 3m3/hod 4,7 barů	<b>9 628,10 Kč</b>	CT	1
18086658	VN 3/7	Ponorné čerpadlo 0,9 kW 230V 3m3/hod 5,5 barů	<b>10 196,87 Kč</b>	CT	1
18086657	VN 5/5	Ponorné čerpadlo 0,9 kW 230V 5m3/hod 4,2 barů	<b>9 407,30 Kč</b>	CT	1
1808665	VN 9/9T	Ponorné čerpadlo 3 kW 400V 11m3/hod 7,0 barů	<b>24 008,26 Kč</b>	CT	1

**ČERPADLO VHODNÉ PRO ZÁVLAHU NA FOTBALOVÉM HRŠTI**

### SACÍ VERTIKÁLNÍ ČERPADLA STAIRS SB, SBI



**Vertikální vícestupňová odstředivá in-line čerpadla**  
**Vícestupňová konstrukce s oběžnými koly, komorami**  
**a tlakovým pláštěm z nerez oceli.**  
**Standartní mechanická ucpávka kazetového typu**  
**Asynchronní motor s kotvou nakrátko**  
**Pokroková technologie ve výkonu a spolehlivosti**

**Vhodné pro závlahu sportovních ploch**

CEST1583	STAIRS SBI 10-9 SQQE	Vertikální čerpadlo 3 kW 400V 10m3/hod 7,0 barů	<b>30 451,57 Kč</b>	CT	1
CEST1584	STAIRS SBI 10-12 SQQE	Vertikální čerpadlo 4 kW 400V 12m3/hod 7,5 barů	<b>34 736,74 Kč</b>	CT	1
CEST0582	STAIRS SBI 15-7 SQQE	Vertikální čerpadlo 5,5 kW 400V 15m3/hod 8,0 barů	<b>40 304,56 Kč</b>	CT	1

### PRŮTOKOVÝ SPÍNAČ JEDNOFÁZOVÝCH ČERPADEL BRIO



**Univerzální ovládací jednotka pro automatický provoz čerpadla.**  
**Možnost vertikální i horizontální instalace**  
**Integrovaná ochrana proti běhu na sucho**  
**Kontrolní manometr**  
**Automatický restart**  
**Max. proud: 12A, 230V, krytí IP 65**  
**Nastavitelný zapínací tlak: P = 1 - 3,5 bar**  
**Maximální tlak v systému: P = 10 barů**  
**Maximální průtok: Q = 4,8 m3/hod**

BRIO 2000MT	Univerzální ovládací jednotka s automatickým restartem při nedostatku vody ve zdroji	<b>1 535,00 Kč</b>	CT	1
-------------	--	--------------------	----	---

### PRESSCONTROL IP68 VODOTĚSNÝ TLAKOVÝ SPÍNAČ PPC-22-AWC20





**Vodotěsná ovládací jednotka pro automatický provoz čerpadla.**  
**Vertikální instalace, přívod 1" AG zesponu**  
**Integrovaná ochrana proti běhu na sucho**  
**Max. výkon: 0,75 kW, 230V, 10A, krytí IP 68**  
**Zapínací tlak: P = 2,2 bar**  
**Maximální tlak v systému: P = 10 barů**  
**Maximální průtok: Q = 3,8 m3/hod**

PPC-22-AWC20	Vodotěsná ovládací jednotka pro automatický provoz čerpadla	<b>2 240,00 Kč</b>	CT	1
--------------	---	--------------------	----	---

## ČERPACÍ TECHNIKA - PŘÍSLUŠENSTVÍ

Model	Popis položky	Cena /Kč bez DPH	Kategorie	Cena /Kč bez DPH	ks v balení
<b>TLAKOVÉ NÁDOBY A PŘÍSLUŠENSTVÍ</b>					
	<p>Provedení s kvalitní butylovou membránou NFS Standard 6l, CE/PED WRAS, ACS, ISO:9001, Gost Standard, atest na pitnou vodu Patentované nerezové připojení Zdravotně nezávadná polypropylenová vložka Dvousložkový polyuretan na základovém epoxidovém nástřiku Vzduchový ventil s kloboučkem a těsnícím o-kroužkem Bezúdržbové provedení s podstavcem 5 let záruka</p>				
Global Water PWB35V	stojatá tl. nádoba 35l 10bar připojení 1" 90st.C	2 404,29 Kč	CT		1
Global Water PWB60V	stojatá tl. nádoba 60l 10bar připojení 1" 90st.C	4 329,22 Kč	CT		1
Global Water PWB35H	ležatá tl. nádoba 35l 10bar připojení 1" 90st.C	3 058,06 Kč	CT		1
Global Water PWB60H	ležatá tl. nádoba 60l 10bar připojení 1" 90st.C	3 731,09 Kč	CT		1
GWS 35l stojatá SET	tl. nádoba, manometr, tl. spínač, 5-ti cestná armatura	2 933,23 Kč	CT		1
GWS 60l stojatá SET	tl. nádoba, manometr, tl. spínač, 5-ti cestná armatura	5 021,90 Kč	CT		1
GWS 35l ležatá SET	tl. nádoba, manometr, tl. spínač, 5-ti cestná armatura	3 608,51 Kč	CT		1
GWS 60l ležatá SET	tl. nádoba, manometr, tl. spínač, 5-ti cestná armatura	4 402,69 Kč	CT		1
5WA 92mm	5-ti cestná armatura	229,00 Kč	NET		1
MANO-SIDE 10B	manometr boční do 10 barů	104,00 Kč	NET		1
MANO-REAR 10B	manometr zadní do 10 barů	121,00 Kč	NET		1
JTS 1-5	jednofázový tlakový spínač 1-5 bar	307,00 Kč	NET		1
JTS 3-12	jednofázový tlakový spínač 3-12 bar	307,00 Kč	NET		1
TTS 1-5	třífázový tlakový spínač 1-5 bar	325,00 Kč	NET		1
TTS 3-12	třífázový tlakový spínač 3-12 bar	325,00 Kč	NET		1
PS 5m	plovákový spínač 5m	275,00 Kč	NET		1
PS 10m	plovákový spínač 10m	448,00 Kč	NET		1
PS 15m	plovákový spínač 15m	570,00 Kč	NET		1
PZ	plovákové závaží	72,00 Kč	NET		1
FLEX 1"/300	flexo hadice 1" x 300	242,00 Kč	NET		1
FLEX 1"/300 ELBOW	flexo hadice 1" x 300 koleno	242,00 Kč	NET		1
FLEX 1"/500	flexo hadice 1" x 500	303,00 Kč	NET		1
FLEX 1"/500 ELBOW	flexo hadice 1" x 500 koleno	303,00 Kč	NET		1
FLEX 1"/800	flexo hadice 1" x 800	363,00 Kč	NET		1
FLEX 1"/800 ELBOW	flexo hadice 1" x 800 koleno	363,00 Kč	NET		1
<b>ZPĚTNÉ KLAPKY</b>					
Zpětná klapka 1/2"	mosazná zpětná klapka 1/2" (klapka plast)	69,00 Kč	NET		1
Zpětná klapka 3/4"	mosazná zpětná klapka 3/4" (klapka plast)	92,00 Kč	NET		1
Zpětná klapka 1"	mosazná zpětná klapka 1" (klapka plast)	138,00 Kč	NET		1
Zpětná klapka 5/4"	mosazná zpětná klapka 5/4" (klapka plast)	196,00 Kč	NET		1
Zpětná klapka 6/4"	mosazná zpětná klapka 6/4" (klapka plast)	254,00 Kč	NET		1
Zpětná klapka 2"	mosazná zpětná klapka 2" (klapka plast)	334,00 Kč	NET		1
Zpětná klapka 3/4" MOS	mosazná zpětná klapka 3/4" (klapka mosaz)	230,00 Kč	NET		1
Zpětná klapka 1" MOS	mosazná zpětná klapka 1" (klapka mosaz)	323,00 Kč	NET		1
Zpětná klapka 5/4" MOS	mosazná zpětná klapka 5/4" (klapka mosaz)	492,00 Kč	NET		1
<b>KABELY K ČERPADLŮM</b>					
Kabel Titanex H07RN-F 3x1,5	el. kabel k čerpadlu, cena za 1 běžný metr	29,24 Kč	NET		1
Kabel Titanex H07RN-F 3x2,5	el. kabel k čerpadlu, cena za 1 běžný metr	44,31 Kč	NET		1
Kabel Titanex H07RN-F 4x1,5	el. kabel k čerpadlu, cena za 1 běžný metr	37,06 Kč	NET		1
Kabel Titanex H07RN-F 4x2,5	el. kabel k čerpadlu, cena za 1 běžný metr	57,44 Kč	NET		1
Spojka SKS 1,5-10	smršťovací kabelová spojka na kabel 4x1,5 až 4x10	194,22 Kč	NET		1

## DOPLŇKY

Model	Popis položky	Cena /Kč bez DPH	Kategorie	Cena /Kč bez DPH	ks v balení
<b>HLÍDÁNÍ VODNÍ HLADINY MAVE</b>					
		<b>Snímání hladiny ve studni-vrtu-ochrana čerpadla Automatické ovládání čerpadla připojením sond, jejichž vzdálenost určuje spínací diferenci Ponorné sondy nejsou součástí snímače hladiny</b>			
<b>MAVE 2-HH2</b>	snímání hladiny ve studni-vrtu-ochrana čerpadla	<b>820,00 Kč</b>	NET		1
<b>MAVE 2-HH3</b>	snímání hladiny ochrana/ovládání čerpadla	<b>1 220,00 Kč</b>	NET		1
<b>SONDA 10m</b>	MAVE ponorná sonda do vrtu - 10m kabel	<b>350,00 Kč</b>	NET		1
<b>SONDA 20m</b>	MAVE ponorná sonda do vrtu - 20m kabel	<b>430,00 Kč</b>	NET		1
<b>SONDA 25m</b>	MAVE ponorná sonda do vrtu - 25m kabel	<b>470,00 Kč</b>	NET		1
<b>SONDA 30m</b>	MAVE ponorná sonda do vrtu - 30m kabel	<b>510,00 Kč</b>	NET		1
<b>SONDA 35m</b>	MAVE ponorná sonda do vrtu - 35m kabel	<b>550,00 Kč</b>	NET		1
<b>SONDA 40m</b>	MAVE ponorná sonda do vrtu - 40m kabel	<b>590,00 Kč</b>	NET		1
<b>SONDA 45m</b>	MAVE ponorná sonda do vrtu - 45m kabel	<b>630,00 Kč</b>	NET		1
<b>SONDA 50m</b>	MAVE ponorná sonda do vrtu - 50m kabel	<b>670,00 Kč</b>	NET		1
<b>SONDA DVOJITÁ 15+5m</b>	MAVE ponor.sonda do vrtu dvojitá-15+5m kabel	<b>670,00 Kč</b>	NET		1
<b>SONDA DVOJITÁ 20+5m</b>	MAVE ponor.sonda do vrtu dvojitá-20+5m kabel	<b>720,00 Kč</b>	NET		1
<b>SONDA DVOJITÁ 25+5m</b>	MAVE ponor.sonda do vrtu dvojitá-25+5m kabel	<b>770,00 Kč</b>	NET		1
<b>SONDA DVOJITÁ 30+5m</b>	MAVE ponor.sonda do vrtu dvojitá-30+5m kabel	<b>820,00 Kč</b>	NET		1
<b>SONDA DVOJITÁ 35+5m</b>	MAVE ponor.sonda do vrtu dvojitá-35+5m kabel	<b>870,00 Kč</b>	NET		1
<b>SONDA DVOJITÁ 40+5m</b>	MAVE ponor.sonda do vrtu dvojitá-40+5m kabel	<b>920,00 Kč</b>	NET		1
<b>SONDA DVOJITÁ 45+5m</b>	MAVE ponor.sonda do vrtu dvojitá-45+5m kabel	<b>970,00 Kč</b>	NET		1
<b>SONDA DVOJITÁ 50+5m</b>	MAVE ponor.sonda do vrtu dvojitá-50+5m kabel	<b>1 020,00 Kč</b>	NET		1

## AKUMULAČNÍ PLASTOVÉ NÁDRŽE NA DEŠŤOVOU VODU KINGSPAN



**Mimořádná pevnost a trvanlivost nádrže**  
**Teleskopický nástavec v ceně**  
**Samonosná konstrukce**  
**Jednoduchá instalace nevyžadující obetonování**  
**Propojení nádrží dokáže vytvořit nádrž libovolného objemu**  
**Plastový nebo litinový poklop**  
**Bez nutnosti obetonování**  
**Nízká váha oproti betonovým nádržím**

**5-letá záruka**

**Doprava na dotaz**

<b>TITAN AQUA KINGSPAN</b>	<b>TITAN AQUA KINGSPAN 3.000l</b> 200 kg (ŠxPRxV) 2000x1700x2910±150 mm	<b>20 240,00 Kč</b>	Z2	1
<b>TITAN AQUA KINGSPAN</b>	<b>TITAN AQUA KINGSPAN 4.500l</b> 230 kg (ŠxPRxV) 2400x1800x3010±150 mm	<b>24 120,00 Kč</b>	Z2	1
<b>TITAN AQUA KINGSPAN</b>	<b>TITAN AQUA KINGSPAN 6.000l</b> 260 kg (ŠxPRxV) 2400x2070x3180±150 mm	<b>27 070,00 Kč</b>	Z2	1

možnost vybavení jímkou čerpadlem dle požadavků, dopouštěním, samozaplavovacím systémem, monitoringem stavu hladiny, filtry apod.

**PLASTOVÝ POKLOP A15** **960,00 Kč** Z2  
nosnost 1500kg/m2

**GUMOVÁ PROSTUPKA 110mm** **130,00 Kč** Z2

## DOPLŇKY

Model	Popis položky	Cena /Kč bez DPH	Kategorie	Cena za kus /Kč celé balení	ks v balení
<b>VYTYČOVACÍ PRAPORKY RAIN BIRD</b>					
<b>Marker Flags GREEN</b>	RAIN BIRD Vytyčovací praporky-zelená	<b>12,00 Kč</b>	RB	<b>7,50 Kč</b>	100
<b>Marker Flags WHITE</b>	RAIN BIRD Vytyčovací praporky - bílá	<b>12,00 Kč</b>	RB	<b>7,50 Kč</b>	100
<b>Marker Flags LIME GLOW</b>	RAIN BIRD Vytyč. praporky- žlutá signální	<b>12,00 Kč</b>	RB	<b>7,50 Kč</b>	100
<b>Marker Flags ORANGE GLOW</b>	RAIN BIRD Vytyč. prap.- oranž signální	<b>12,00 Kč</b>	RB	<b>7,50 Kč</b>	100
<b>Marker Flags SILVER</b>	RAIN BIRD Vytyč. prap.- stříbrná reflexní	<b>12,00 Kč</b>	RB	<b>7,50 Kč</b>	100
<b>Marker Flags PINK GLOW</b>	RAIN BIRD Vytyč. prap.- růžová signální	<b>12,00 Kč</b>	RB	<b>7,50 Kč</b>	100
<b>Marker Flags PURPLE</b>	RAIN BIRD Vytyčovací praporky - fialová	<b>12,00 Kč</b>	RB	<b>7,50 Kč</b>	100
<b>Marker Flags YELLOW</b>	RAIN BIRD Vytyčovací praporky - žlutá	<b>12,00 Kč</b>	RB	<b>7,50 Kč</b>	100
<b>Marker Flags BLUE</b>	RAIN BIRD Vytyčovací praporky- modrá	<b>12,00 Kč</b>	RB	<b>7,50 Kč</b>	100
<b>Marker Flags RED GLOW</b>	RAIN BIRD Vytyč. prap.- červená signální	<b>12,00 Kč</b>	RB	<b>7,50 Kč</b>	100
<b>Marker Flags BROWN</b>	RAIN BIRD Vytyč. prap.- hnědá	<b>12,00 Kč</b>	RB	<b>7,50 Kč</b>	100



## ZAHRADNÍ PROGRAM REHAU

			Cena za kus/Kč jednotlivé kusy		Cena za kus/Kč celé balení	
097396	<b>REH Quattroflex Top 1/2" 20m</b>	Zahradní hadice 1/2" 20m řady PREMIUM	<b>975,10 Kč</b>	RE	<b>926,35 Kč</b>	4
097426	<b>REH Quattroflex Top 3/4" 25m</b>	Zahradní hadice 3/4" 25m řady PREMIUM	<b>2 291,48 Kč</b>	RE	<b>2 176,91 Kč</b>	2
097656	<b>REH Pro Line Gelb 1/2" 30m</b>	Zahradní hadice 1/2" 30m	<b>743,28 Kč</b>	RE	<b>706,12 Kč</b>	4
097756	<b>REH Pro Line Gelb 3/4" 25m</b>	Zahradní hadice 3/4" 25m Vynikající kvalita, prodloužená záruka	<b>1 052,98 Kč</b>	RE	<b>1 000,33 Kč</b>	4
216828	<b>REH Carrier Comfort</b>	COMFORT vozík na hadici z plastu	<b>1 356,74 Kč</b>	RE	<b>1 288,90 Kč</b>	2
247058	<b>REH Spray PREMIUM</b>	Multifunkční postřikovací pistole PROFIL mosaz/plast	<b>303,25 Kč</b>	RE	<b>288,09 Kč</b>	5
247068	<b>REH Jet PREMIUM</b>	Nastavitelná postole Jet PROFIL mosaz/plast	<b>254,73 Kč</b>	RE	<b>241,99 Kč</b>	5
224248	<b>REH Head PREMIUM</b>	Zalévací tyč s pohyblivou hlavou	<b>727,81 Kč</b>	RE	<b>691,42 Kč</b>	2
203276	<b>REH CPL 12 COMFORT</b>	REHAU COMFORT rychlospojka pro hadice 1/2"	<b>48,52 Kč</b>	RE	<b>46,09 Kč</b>	10
203277	<b>REH CPL 34 COMFORT</b>	REHAU COMFORT rychlospojka pro hadice 3/4"	<b>66,72 Kč</b>	RE	<b>63,38 Kč</b>	10
203271	<b>REH CPL 12 STOP COMFORT</b>	REHAU COMFORT stopspojka 1/2"	<b>50,95 Kč</b>	RE	<b>48,40 Kč</b>	10
203275	<b>REH CPL 34 STOP COMFORT</b>	REHAU COMFORT stopspojka 3/4"	<b>72,78 Kč</b>	RE	<b>69,14 Kč</b>	10
203269	<b>REH CPL 1234VLV COMFORT</b>	REHAU COMFORT přípojka ke kohoutku	<b>36,39 Kč</b>	RE	<b>34,57 Kč</b>	10
249566	<b>REH CPL 12 PREMIUM</b>	REHAU PREMIUM rychlospojka pro hadice 1/2", mosaz	<b>151,63 Kč</b>	RE	<b>144,05 Kč</b>	5
247124	<b>REH CPL 34 PREMIUM</b>	REHAU PREMIUM rychlospojka pro hadice 3/4", mosaz	<b>200,15 Kč</b>	RE	<b>190,14 Kč</b>	5
243409	<b>REH CPL 1VLV PREMIUM</b>	REHAU PREMIUM přípojka na kohoutek 1", mosaz	<b>95,83 Kč</b>	RE	<b>91,04 Kč</b>	5
249596	<b>REH CPL 34VLV PREMIUM</b>	REHAU PREMIUM přípojka na kohoutek 3/4", mosaz	<b>78,85 Kč</b>	RE	<b>74,91 Kč</b>	5

Další výrobky z katalogu Zahradního programu Rehau [www.eshop.ittec.cz](http://www.eshop.ittec.cz) nebo na objednávku.



## RAIN BIRD RB-IS - VODNÍ GEL



Vodní gel Rain Bird - IS je v podstatě voda vázaná ve formě gelu. Ideální řešení pro venkovní zeleň i interiérové rostliny.

Vázaná voda je uvolňována plynule a pozvolna činností půdních bakterií po dobu až 30 resp. 90 dní.

Eliminuje vypařování, erozi a zasolování půdy.

Velmi vhodné pro závěsné květníky a nádobovou/kontejnerovou zeleň, která je obtížně přístupná.



S19935	<b>RB-IS 2" GEL / 30D</b>	30 denní vodní gel - RB-IS	<b>57,00 Kč</b>	RB	1
--------	---------------------------	----------------------------	-----------------	----	---



## DOPLŇKY

Model	Popis položky	Cena /Kč bez DPH	Kategorie	Cena za kus /Kč celé balení	ks v balení
-------	---------------	---------------------	-----------	--------------------------------	----------------

## ZAHRADNÍ OBRUBNÍKY GARDEN DIAMOND A GARDEN DIAMOND JUNIOR (NEVIDITELNÝ OBRUBNÍK)

Využití pro profesionální oddělení trávníků od okrasných záhonů, zpevněných cest i pro ohraničení solitérů v zahradě nebo parku. Zabraňují prorůstání trávníků tam, kde je to nežádoucí a zdůrazňují velice čisté a estetické linie, které při použití spojovacích konektorů tvoří nekonečný a na pohled nedělený pás.

- Spolehlivě zabrání prorůstání trávy.
- Odolný proti poškození domácími zahradními sekačkami.
- Estetické – čisté a rovné linie.
- Snadná montáž.



Cena za kus/Kč jednotlivé kusy		Cena za kus/Kč celé balení	
<b>400,00 Kč</b>	Z1	<b>380,00 Kč</b>	8
<b>800,00 Kč</b>	Z1	<b>760,00 Kč</b>	4
<b>800,00 Kč</b>	Z1	<b>760,00 Kč</b>	5
<b>800,00 Kč</b>	Z1	<b>760,00 Kč</b>	5

OBRUBNÍKY GARDEN DIAMOND					
GTGD006	<b>GD BLACK06</b>	Obrubník GARDEN DIAMOND černý, 6m	<b>400,00 Kč</b>	Z1	<b>380,00 Kč</b> 8
GTGD012	<b>GD BLACK12</b>	Obrubník GARDEN DIAMOND černý, 12m	<b>800,00 Kč</b>	Z1	<b>760,00 Kč</b> 4
GTGDZ012	<b>GD GREEN10</b>	Obrubník GARDEN DIAMOND zelený, 10m	<b>800,00 Kč</b>	Z1	<b>760,00 Kč</b> 5
GTGDH010	<b>GD BROWN10</b>	Obrubník GARDEN DIAMOND hnědý, 10m	<b>800,00 Kč</b>	Z1	<b>760,00 Kč</b> 5
Součástí každého balení je jedna rovná spojka a čtyři kolíky.					
GTSP23	<b>GD STAKE01</b>	Kolík k obrubníkům GARDEN DIAMOND	<b>16,67 Kč</b>	Z1	<b>15,84 Kč</b> 20
GTKON I	<b>GD CON01</b>	Konektor GARDEN DIAMOND - Spojka I			
GTKON L	<b>GD CON02</b>	Konektor GARDEN DIAMOND - Spojka L			
GTKON T	<b>GD CON03</b>	Konektor GARDEN DIAMOND - Spojka T			

OBRUBNÍKY GARDEN DIAMOND JUNIOR - TZV. NEVIDITELNÝ OBRUBNÍK					
GTJUN6	<b>GDJ BLACK06</b>	Obrubník Garden Diamond JUNIOR, černý, 6m	<b>288,00 Kč</b>	Z1	<b>273,60 Kč</b> 8
GTJUN12	<b>GDJ BLACK12</b>	Obrubník Garden Diamond JUNIOR, černý, 12m	<b>576,00 Kč</b>	Z1	<b>547,20 Kč</b> 4
GTJUN6Z	<b>GDJ GREEN6</b>	Obrubník Garden Diamond JUNIOR, zelený, 6m	<b>288,00 Kč</b>	Z1	<b>273,60 Kč</b> 8
GTJUN12Z	<b>GDJ GREEN12</b>	Obrubník Garden Diamond JUNIOR, zelený, 12m	<b>576,00 Kč</b>	Z1	<b>547,20 Kč</b> 4
GTJUN6H	<b>GDJ BROWN6</b>	Obrubník Garden Diamond JUNIOR, hnědý, 6m	<b>288,00 Kč</b>	Z1	<b>273,60 Kč</b> 8
GTJUN12H	<b>GDJ BROWN12</b>	Obrubník Garden Diamond JUNIOR, hnědý, 12m	<b>576,00 Kč</b>	Z1	<b>547,20 Kč</b> 4

## Stabilizační systém pro zpevněné plochy Gravelfix

Díky struktuře medového plástu vytváří tuhý a stabilní základ pro kameninové nebo štěrkové příjezdové komunikace, parkoviště, chodníky, terasy a zelené střechy.

Modulární systém o velikosti euro-palety 1,2 x 0,8 m zajišťuje rychlou a efektivní instalaci

Silná a homogenní struktura díky vysoce preciznímu vstříkovacímu procesu

V případě potřeby snadno řezatelná (kolem stromů, keřů nebo plotů)

Po naplnění a zhuštění nosnost až 300 t/m<sup>2</sup>, žádné vyjeté koleje a jámy

Vysoká pórovitost pro rychlé vsakování i po zhuštění

Základna z geo-textilie zajišťuje lepší stabilitu a zabraňuje růstu plevelů

Jednoduchý pohyb pro pěší (i na vysokých podpatcích), kola, motocykly, invalidní vozíky i automobily včetně nákladních.

Stabilní podklad pro nohy zahradního nábytku a žebříky



GTGFIX00100	<b>GFIX00100</b>	Stabilizační systém Gravelfix Rozměry desky 1200 mm x 800 mm x 32 mm	<b>480,00 Kč</b>	Z1	<b>456,00 Kč</b> 20
-------------	------------------	---	------------------	----	---------------------

## Vodovodní sloupky a elektrosloupky pro připojení na zahradách

## VODOVODNÍ SLOUPKY

<b>VSV2K</b>	Vodovodní sloupek kovaný	<b>2 560,00 Kč</b>	Z2	1
<b>VSV2N</b>	Vodovodní sloupek nerezový	<b>3 260,00 Kč</b>	Z2	1
<b>VSV2Z</b>	Vodovodní sloupek stříkaný zinek	<b>2 820,00 Kč</b>	Z2	1

Vodovodní hydrant pro připojení zahradní hadice, 2 vývody a držák na hadici, připojení 1/2"

Vnější rozměry: 125 x 60mm (v x š)

## ELEKTROSLOUPKY

<b>ESE2K</b>	Elektrosloupek kovaný	<b>1 680,00 Kč</b>	Z2	1
<b>ESE2N</b>	Elektrosloupek nerezový	<b>2 210,00 Kč</b>	Z2	1
<b>ESE2Z</b>	Elektrosloupek stříkaný zinek	<b>1 610,00 Kč</b>	Z2	1

Sloupky pro připojení elektrospotřebičů, 2 přípojky

Vnější rozměry: 75 x 60mm (v x š)



## ŠROUBOVACÍ TVAROVKY NA PE POTRUBÍ

Model	Popis položky	Cena /Kč bez DPH	Kategorie	Cena /Kč bez DPH	ks v balení
<b>UNIDELTA NAVRTÁVACÍ PAS - UNI 1019</b>					
					
1019-2512	UNIDELTA Pas 25x1/2"	UNIDELTA 25x1/2" navrtávací pas/PN6	32,00 Kč	A	180
1019-3212	UNIDELTA Pas 32x1/2"	UNIDELTA 32x1/2" navrtávací pas/PN6	39,00 Kč	A	140
1019-4012	UNIDELTA Pas 40x1/2"	UNIDELTA 40x1/2" navrtávací pas/PN6	51,00 Kč	A	110
1019-5012	UNIDELTA Pas 50x1/2"	UNIDELTA 50x1/2" navrtávací pas/PN6	56,00 Kč	A	80
1019-6312	UNIDELTA Pas 63x1/2"	UNIDELTA 63x1/2" navrtávací pas/PN6	71,00 Kč	A	55
1019-2534	UNIDELTA Pas 25x3/4"	UNIDELTA 25x3/4" navrtávací pas/PN6	32,00 Kč	A	180
1019-3234	UNIDELTA Pas 32x3/4"	UNIDELTA 32x3/4" navrtávací pas/PN6	39,00 Kč	A	140
1019-4034	UNIDELTA Pas 40x3/4"	UNIDELTA 40x3/4" navrtávací pas/PN6	51,00 Kč	A	110
1019-5034	UNIDELTA Pas 50x3/4"	UNIDELTA 50x3/4" navrtávací pas/PN6	56,00 Kč	A	80
1019-6334	UNIDELTA Pas 63x3/4"	UNIDELTA 63x3/4" navrtávací pas/PN6	71,00 Kč	A	55
<b>UNIDELTA SPOJKA - UNI 1001</b>					
					
1001-25	UNIDELTA Spojka 25	UNIDELTA 25 spojka přímá/PN16	63,00 Kč	A	150
1001-32	UNIDELTA Spojka 32	UNIDELTA 32 spojka přímá/PN16	81,00 Kč	A	100
1001-40	UNIDELTA Spojka 40	UNIDELTA 40 spojka přímá/PN16	139,00 Kč	A	50
1001-50	UNIDELTA Spojka 50	UNIDELTA 50 spojka přímá/PN16	188,00 Kč	A	25
1001-63	UNIDELTA Spojka 63	UNIDELTA 63 spojka přímá/PN16	260,00 Kč	A	15
<b>UNIDELTA PŘECHODKA D x VNĚJŠÍ ZÁVIT - UNI 1003</b>					
					
1003-2534	UNIDELTA PAG 25x3/4"	UNIDELTA 25x3/4"AG přech. přímá, vněj. z./PN16	37,00 Kč	A	240
1003-2510	UNIDELTA PAG 25x1"	UNIDELTA 25x1"AG přech. přímá, vněj. z./PN16	37,00 Kč	A	220
1003-3234	UNIDELTA PAG 32x3/4"	UNIDELTA 32x3/4"AG přech. přímá, vněj. z./PN16	45,00 Kč	A	160
1003-3210	UNIDELTA PAG 32x1"	UNIDELTA 32x1"AG přech. přímá, vněj. z./PN16	45,00 Kč	A	160
1003-3254	UNIDELTA PAG 32x5/4"	UNIDELTA 32x5/4"AG přech. přímá, vněj. z./PN16	51,00 Kč	A	150
1003-4010	UNIDELTA PAG 40x1"	UNIDELTA 40x1"AG přech. přímá, vněj. z./PN16	86,00 Kč	A	90
1003-4054	UNIDELTA PAG 40x5/4"	UNIDELTA 40x5/4"AG přech. přímá, vněj. z./PN16	86,00 Kč	A	85
1003-5054	UNIDELTA PAG 50x5/4"	UNIDELTA 50x5/4"AG přech. přímá, vněj. z./PN16	112,00 Kč	A	50
1003-5064	UNIDELTA PAG 50x6/4"	UNIDELTA 50x6/4"AG přech. přímá, vněj. z./PN16	112,00 Kč	A	50
1003-6364	UNIDELTA PAG 63x6/4"	UNIDELTA 63x6/4"AG přech. přímá, vněj. z./PN16	158,00 Kč	A	28
1003-6320	UNIDELTA PAG 63x2"	UNIDELTA 63x2"AG přech. přímá, vněj. z./PN16	158,00 Kč	A	28
1003-7520	UNIDELTA PAG 75x2"	UNIDELTA 75x2"AG přech. přímá, vněj. z./PN16	317,00 Kč	A	18

## ŠROUBOVACÍ TVAROVKY NA PE POTRUBÍ

Model	Popis položky	Cena /Kč bez DPH	Kategorie	Cena /Kč bez DPH	ks v balení
<b>UNIDELTA PŘECHODKA D x VNITŘNÍ ZÁVIT - UNI 1004</b>					
					
1004-2534	UNIDELTA PIG 25x3/4"	UNIDELTA 25x3/4"IG přech. přímá, vnitř. z./PN16	38,00 Kč	A	220
1004-2510	UNIDELTA PIG 25x1"	UNIDELTA 25x1"IG přech. přímá, vnitř. z./PN16	38,00 Kč	A	200
1004-3234	UNIDELTA PIG 32x3/4"	UNIDELTA 32x3/4"IG přech. přímá, vnitř. z./PN16	50,00 Kč	A	150
1004-3210	UNIDELTA PIG 32x1"	UNIDELTA 32x1"IG přech. přímá, vnitř. z./PN16	50,00 Kč	A	150
1004-4010	UNIDELTA PIG 40x1"	UNIDELTA 40x1"IG přech. přímá, vnitř. z./PN16	79,00 Kč	A	85
1004-4054	UNIDELTA PIG 40x5/4"	UNIDELTA 40x5/4"IG přech. přímá, vnitř. z./PN16	79,00 Kč	A	85
1004-4064	UNIDELTA PIG 40x6/4"	UNIDELTA 40x6/4"IG přech. přímá, vnitř. z./PN16	79,00 Kč	A	85
1004-5064	UNIDELTA PIG 50x6/4"	UNIDELTA 50x6/4"IG přech. přímá, vnitř. z./PN16	113,00 Kč	A	50
1004-6364	UNIDELTA PIG 63x6/4"	UNIDELTA 63x6/4"IG přech. přímá, vnitř. z./PN16	158,00 Kč	A	28
1004-6320	UNIDELTA PIG 63x2"	UNIDELTA 63x2"IG přech. přímá, vnitř. z./PN16	158,00 Kč	A	28
<b>UNIDELTA REDUKOVANÁ SPOJKA - UNI 1002</b>					
					
1002-2520	UNIDELTA Red 25x20	UNIDELTA 25x20 redukována spojka/PN16	61,00 Kč	A	170
1002-3225	UNIDELTA Red 32x25	UNIDELTA 32x25 redukována spojka/PN16	78,00 Kč	A	110
1002-4025	UNIDELTA Red 40x25	UNIDELTA 40x25 redukována spojka/PN16	135,00 Kč	A	65
1002-4032	UNIDELTA Red 40x32	UNIDELTA 40x32 redukována spojka/PN16	135,00 Kč	A	65
1002-5040	UNIDELTA Red 50x40	UNIDELTA 50x40 redukována spojka/PN16	174,00 Kč	A	30
1002-5032	UNIDELTA Red 50x32	UNIDELTA 50x32 redukována spojka/PN16	174,00 Kč	A	40
1002-6340	UNIDELTA Red 63x40	UNIDELTA 63x40 redukována spojka/PN16	245,00 Kč	A	25
1002-6350	UNIDELTA Red 63x50	UNIDELTA 63x50 redukována spojka/PN16	245,00 Kč	A	19
<b>UNIDELTA ZÁTKA - UNI 1012</b>					
					
1012-25	UNIDELTA Zátka 25	UNIDELTA 25 zátka/PN16	42,00 Kč	A	250
1012-32	UNIDELTA Zátka 32	UNIDELTA 32 zátka/PN16	52,00 Kč	A	170
1012-40	UNIDELTA Zátka 40	UNIDELTA 40 zátka/PN16	86,00 Kč	A	100
1012-50	UNIDELTA Zátka 50	UNIDELTA 50 zátka/PN16	126,00 Kč	A	55
1012-63	UNIDELTA Zátka 63	UNIDELTA 63 zátka/PN16	172,00 Kč	A	30

## ŠROUBOVACÍ TVAROVKY NA PE POTRUBÍ

Model	Popis položky	Cena /Kč bez DPH	Kategorie	Cena /Kč bez DPH	ks v balení
<b>UNIDELTA KOLENO - UNI 1006</b>					
					
<b>1006-25</b>	<b>UNIDELTA Koleno 25</b>	UNIDELTA 25 koleno/PN16	<b>68,00 Kč</b>	A	140
<b>1006-32</b>	<b>UNIDELTA Koleno 32</b>	UNIDELTA 32 koleno/PN16	<b>84,00 Kč</b>	A	90
<b>1006-40</b>	<b>UNIDELTA Koleno 40</b>	UNIDELTA 40 koleno/PN16	<b>144,00 Kč</b>	A	45
<b>1006-50</b>	<b>UNIDELTA Koleno 50</b>	UNIDELTA 50 koleno/PN16	<b>203,00 Kč</b>	A	25
<b>1006-63</b>	<b>UNIDELTA Koleno 63</b>	UNIDELTA 63 koleno/PN16	<b>327,00 Kč</b>	A	13
<b>1006-75</b>	<b>UNIDELTA Koleno 75</b>	UNIDELTA 75 koleno/PN16	<b>473,00 Kč</b>	A	9
<b>UNIDELTA KOLENO D x VNITŘNÍ ZÁVIT - UNI 1009</b>					
					
<b>1009-2534</b>	<b>UNIDELTA KIG 25-3/4"</b>	UNIDELTA 25x3/4" přech. koleno, vnitř. z./PN16	<b>53,00 Kč</b>	A	200
<b>1009-3234</b>	<b>UNIDELTA KIG 32-3/4"</b>	UNIDELTA 32x3/4" přech. koleno, vnitř. z./PN16	<b>61,00 Kč</b>	A	130
<b>1009-3210</b>	<b>UNIDELTA KIG 32-1"</b>	UNIDELTA 32x1" přech. koleno, vnitř. z./PN16	<b>61,00 Kč</b>	A	130
<b>1009-4054</b>	<b>UNIDELTA KIG 40-5/4"</b>	UNIDELTA 40x5/4" přech. koleno, vnitř. z./PN16	<b>120,00 Kč</b>	A	60
<b>1009-5064</b>	<b>UNIDELTA KIG 50-6/4"</b>	UNIDELTA 50x6/4" přech. koleno, vnitř. z./PN16	<b>185,00 Kč</b>	A	32
<b>1009-6320</b>	<b>UNIDELTA KIG 63-2"</b>	UNIDELTA 63x2" přech. koleno, vnitř. z./PN16	<b>247,00 Kč</b>	A	17
<b>UNIDELTA KOLENO D x VNĚJŠÍ ZÁVIT - UNI 1008</b>					
					
<b>1008-2534</b>	<b>UNIDELTA KAG 25-3/4"</b>	UNIDELTA 25x3/4" přechod koleno, vněj. z./PN16	<b>45,00 Kč</b>	A	220
<b>1008-2510</b>	<b>UNIDELTA KAG 25-1"</b>	UNIDELTA 25x1" přechod koleno, vněj. z./PN16	<b>45,00 Kč</b>	A	200
<b>1008-3210</b>	<b>UNIDELTA KAG 32-1"</b>	UNIDELTA 32x1" přechod koleno, vněj. z./PN16	<b>58,00 Kč</b>	A	130
<b>1008-3254</b>	<b>UNIDELTA KAG 32-5/4"</b>	UNIDELTA 32x5/4" přechod koleno, vněj. z./PN16	<b>58,00 Kč</b>	A	130
<b>1008-4054</b>	<b>UNIDELTA KAG 40-5/4"</b>	UNIDELTA 40x5/4" přechod koleno, vněj. z./PN16	<b>93,00 Kč</b>	A	70
<b>1008-5064</b>	<b>UNIDELTA KAG 50-6/4"</b>	UNIDELTA 50x6/4" přechod koleno, vněj. z./PN16	<b>126,00 Kč</b>	A	38
<b>1008-6320</b>	<b>UNIDELTA KAG 63-2"</b>	UNIDELTA 63x2" přechod koleno, vněj. z./PN16	<b>210,00 Kč</b>	A	20

## ŠROUBOVACÍ TVAROVKY NA PE POTRUBÍ

Model	Popis položky	Cena /Kč bez DPH	Kategorie	Cena /Kč bez DPH	ks v balení
<b>UNIDELTA T-KUS - UNI 1005</b>					
					
1005-25	UNIDELTA T 25	UNIDELTA 25 T-kus/PN16	96,00 Kč	A	80
1005-32	UNIDELTA T 32	UNIDELTA 32 T-kus/PN16	122,00 Kč	A	50
1005-40	UNIDELTA T 40	UNIDELTA 40 T-kus/PN16	203,00 Kč	A	45
1005-50	UNIDELTA T 50	UNIDELTA 50 T-kus/PN16	291,00 Kč	A	25
1005-63	UNIDELTA T 63	UNIDELTA 63 T-kus/PN16	429,00 Kč	A	13
1005-75	UNIDELTA T 75	UNIDELTA 75 T-kus/PN16	706,00 Kč	A	9
1005-2532	UNIDELTA T 25x32x25	UNIDELTA 25x32x25 T-kus/PN16	123,00 Kč	A	70
<b>UNIDELTA T-KUS S VNITŘNÍM ZÁVITEM NA ODBOČCE - UNI 1007</b>					
					
1007-2534	UNIDELTA TIG 25x3/4"x25	UNIDELTA 25x3/4"x25 T-vnitř.z. na odbočce/PN16	74,00 Kč	A	100
1007-2510	UNIDELTA TIG 25x1"x25	UNIDELTA 25x1"x25 T-vnitř.z. na odbočce/PN16	83,00 Kč	A	100
1007-3210	UNIDELTA TIG 32x1"x32	UNIDELTA 32x1"x32 T-vnitř.z. na odbočce/PN16	96,00 Kč	A	65
1007-4010	UNIDELTA TIG 40x1"x40	UNIDELTA 40x1"x40 T-vnitř.z. na odbočce/PN16	174,00 Kč	A	35
1007-4054	UNIDELTA TIG 40x5/4"x40	UNIDELTA 40x5/4"x40 T-vnitř.z. na odbočce/PN16	174,00 Kč	A	35
1007-5064	UNIDELTA TIG 50x6/4"x50	UNIDELTA 50x6/4"x50 T-vnitř.z. na odbočce/PN16	243,00 Kč	A	20
1007-6320	UNIDELTA TIG 63x2"x63	UNIDELTA 63x2"x63 T-vnitř.z. na odbočce/PN16	359,00 Kč	A	12
<b>UNIDELTA T-KUS S VNĚJŠÍM ZÁVITEM NA ODBOČCE - UNI 1010</b>					
					
1010-2534	UNIDELTA TAG 25x3/4"x25	UNIDELTA 25x3/4"x25 T-vněj.z. na odbočce/PN16	79,00 Kč	A	110
1010-2510	UNIDELTA TAG 25x1"x25	UNIDELTA 25x1"x25 T-vněj.z. na odbočce/PN16	79,00 Kč	A	100
1010-3210	UNIDELTA TAG 32x1"x32	UNIDELTA 32x1"x32 T-vněj.z. na odbočce/PN16	99,00 Kč	A	65
1010-3254	UNIDELTA TAG 32x5/4"x32	UNIDELTA 32x5/4"x32 T-vněj.z. na odbočce/PN16	99,00 Kč	A	60
1010-4054	UNIDELTA TAG 40x5/4"x40	UNIDELTA 40x5/4"x40 T-vněj.z. na odbočce/PN16	174,00 Kč	A	35
1010-5064	UNIDELTA TAG 50x6/4"x50	UNIDELTA 50x6/4"x50 T-vněj.z. na odbočce/PN16	244,00 Kč	A	20
1010-6320	UNIDELTA TAG 63x2"x63	UNIDELTA 63x2"x63 T-vněj.z. na odbočce/PN16	473,00 Kč	A	10



## ŠROUBOVACÍ TVAROVKY NA PE POTRUBÍ

Model	Popis položky	Cena /Kč bez DPH	Kategorie	Cena /Kč bez DPH	ks v balení
<b>ASTORE NAVRTÁVACÍ PAS 503</b>					
					
503	503 AST Pas 25x1/2"	ASTORE 25x1/2" navrtávací pas/PN6	32,00 Kč	A	120
503	503 AST Pas 32x1/2"	ASTORE 32x1/2" navrtávací pas/PN6	32,00 Kč	A	100
503	503 AST Pas 40x1/2"	ASTORE 40x1/2" navrtávací pas/PN6	39,00 Kč	A	60
503	503 AST Pas 50x1/2"	ASTORE 50x1/2" navrtávací pas/PN6	49,00 Kč	A	50
503	503 AST Pas 63x1/2"	ASTORE 63x1/2" navrtávací pas/PN6	70,00 Kč	A	75
503	503 AST Pas 25x3/4"	ASTORE 25x3/4" navrtávací pas/PN6	32,00 Kč	A	120
503	503 AST Pas 32x3/4"	ASTORE 32x3/4" navrtávací pas/PN6	32,00 Kč	A	100
503	503 AST Pas 40x3/4"	ASTORE 40x3/4" navrtávací pas/PN6	39,00 Kč	A	60
503	503 AST Pas 50x3/4"	ASTORE 50x3/4" navrtávací pas/PN6	49,00 Kč	A	50
503	503 AST Pas 63x3/4"	ASTORE 63x3/4" navrtávací pas/PN6	70,00 Kč	A	75

## ASTORE SPOJKA 510



510	AST Spojka 25	ASTORE 25 spojka přímá/PN16	58,00 Kč	A	150
510	AST Spojka 32	ASTORE 32 spojka přímá/PN16	76,00 Kč	A	100
510	AST Spojka 40	ASTORE 40 spojka přímá/PN16	116,00 Kč	A	50
510	AST Spojka 50	ASTORE 50 spojka přímá/PN16	162,00 Kč	A	35
510	AST Spojka 63	ASTORE 63 spojka přímá/PN16	218,00 Kč	A	20

## ASTORE PŘECHODKA D x VNĚJŠÍ ZÁVIT - 511



511	AST PAG 25x3/4"	ASTORE 25x3/4"AG přech. přímá, vněj. z./PN16	37,00 Kč	A	250
511	AST PAG 25x1"	ASTORE 25x1"AG přech. přímá, vněj. z./PN16	37,00 Kč	A	250
511	AST PAG 32x3/4"	ASTORE 32x3/4"AG přech. přímá, vněj. z./PN16	41,00 Kč	A	150
511	AST PAG 32x1"	ASTORE 32x1"AG přech. přímá, vněj. z./PN16	41,00 Kč	A	150
511	AST PAG 32x5/4"	ASTORE 32x5/4"AG přech. přímá, vněj. z./PN16	49,00 Kč	A	150
511	AST PAG 40x1"	ASTORE 40x1"AG přech. přímá, vněj. z./PN16	83,00 Kč	A	90
511	AST PAG 40x5/4"	ASTORE 40x5/4"AG přech. přímá, vněj. z./PN16	83,00 Kč	A	90
511	AST PAG 50x5/4"	ASTORE 50x5/4"AG přech. přímá, vněj. z./PN16	101,00 Kč	A	55
511	AST PAG 50x6/4"	ASTORE 50x6/4"AG přech. přímá, vněj. z./PN16	101,00 Kč	A	55
511	AST PAG 63x6/4"	ASTORE 63x6/4"AG přech. přímá, vněj. z./PN16	134,00 Kč	A	30
511	AST PAG 63x2"	ASTORE 63x2"AG přech. přímá, vněj. z./PN16	134,00 Kč	A	30
511	AST PAG 75x2"	ASTORE 75x2"AG přech. přímá, vněj. z./PN16	281,00 Kč	A	30

## ŠROUBOVACÍ TVAROVKY NA PE POTRUBÍ

Model	Popis položky	Cena /Kč bez DPH	Kategorie	Cena /Kč bez DPH	ks v balení
<b>ASTORE PŘECHODKA D x VNITŘNÍ ZÁVIT 601</b>					
					
601	AST PIG 25x3/4"	ASTORE 25x3/4"IG přech. přímá, vnitř. z./PN16	<b>34,00 Kč</b>	A	250
601	AST PIG 25x1"	ASTORE 25x1"IG přech. přímá, vnitř. z./PN16	<b>34,00 Kč</b>	A	200
601	AST PIG 32x3/4"	ASTORE 32x3/4"IG přech. přímá, vnitř. z./PN16	<b>49,00 Kč</b>	A	150
601	AST PIG 32x1"	ASTORE 32x1"IG přech. přímá, vnitř. z./PN16	<b>49,00 Kč</b>	A	150
601	AST PIG 40x1"	ASTORE 40x1"IG přech. přímá, vnitř. z./PN16	<b>76,00 Kč</b>	A	90
601	AST PIG 40x5/4"	ASTORE 40x5/4"IG přech. přímá, vnitř. z./PN16	<b>76,00 Kč</b>	A	90
601	AST PIG 40x6/4"	ASTORE 40x6/4"IG přech. přímá, vnitř. z./PN16	<b>76,00 Kč</b>	A	90
601	AST PIG 50x6/4"	ASTORE 50x6/4"IG přech. přímá, vnitř. z./PN16	<b>99,00 Kč</b>	A	55
601	AST PIG 63x6/4"	ASTORE 63x6/4"IG přech. přímá, vnitř. z./PN16	<b>134,00 Kč</b>	A	30
601	AST PIG 63x2"	ASTORE 63x2"IG přech. přímá, vnitř. z./PN16	<b>134,00 Kč</b>	A	30

## ASTORE REDUKOVANÁ SPOJKA 512







512	AST Red 25x20	ASTORE 25x20 redukována spojka/PN16	<b>58,00 Kč</b>	A	110
512	AST Red 32x25	ASTORE 32x25 redukována spojka/PN16	<b>73,00 Kč</b>	A	110
512	AST Red 40x25	ASTORE 40x25 redukována spojka/PN16	<b>120,00 Kč</b>	A	70
512	AST Red 40x32	ASTORE 40x32 redukována spojka/PN16	<b>120,00 Kč</b>	A	70
512	AST Red 50x40	ASTORE 50x40 redukována spojka/PN16	<b>157,00 Kč</b>	A	40
512	AST Red 50x32	ASTORE 50x32 redukována spojka/PN16	<b>157,00 Kč</b>	A	40
512	AST Red 63x40	ASTORE 63x40 redukována spojka/PN16	<b>222,00 Kč</b>	A	25
512	AST Red 63x50	ASTORE 63x50 redukována spojka/PN16	<b>222,00 Kč</b>	A	20

## ASTORE ZÁTKA 521







521	AST Zátka 25	ASTORE 25 zátka/PN16	<b>40,00 Kč</b>	A	250
521	AST Zátka 32	ASTORE 32 zátka/PN16	<b>49,00 Kč</b>	A	150
521	AST Zátka 40	ASTORE 40 zátka/PN16	<b>75,00 Kč</b>	A	90
521	AST Zátka 50	ASTORE 50 zátka/PN16	<b>109,00 Kč</b>	A	60
521	AST Zátka 63	ASTORE 63 zátka/PN16	<b>157,00 Kč</b>	A	30

## ŠROUBOVACÍ TVAROVKY NA PE POTRUBÍ

Model	Popis položky	Cena /Kč bez DPH	Kategorie	Cena /Kč bez DPH	ks v balení
<b>ASTORE KOLENO 513</b>					
					
513	AST Koleno 25	ASTORE 25 koleno/PN16	62,00 Kč	A	150
513	AST Koleno 32	ASTORE 32 koleno/PN16	76,00 Kč	A	80
513	AST Koleno 40	ASTORE 40 koleno/PN16	132,00 Kč	A	50
513	AST Koleno 50	ASTORE 50 koleno/PN16	178,00 Kč	A	30
513	AST Koleno 63	ASTORE 63 koleno/PN16	226,00 Kč	A	15
513	AST Koleno 75	ASTORE 75 koleno/PN16	415,00 Kč	A	15
<b>ASTORE KOLENO D x VNITŘNÍ ZÁVIT 518</b>					
					
518	AST KIG 25-3/4"	ASTORE 25x3/4" přech. koleno, vnitř. z./PN16	49,00 Kč	A	180
518	AST KIG 32-3/4"	ASTORE 32x3/4" přech. koleno, vnitř. z./PN16	56,00 Kč	A	110
518	AST KIG 32-1"	ASTORE 32x1" přech. koleno, vnitř. z./PN16	56,00 Kč	A	110
518	AST KIG 40-5/4"	ASTORE 40x5/4" přech. koleno, vnitř. z./PN16	109,00 Kč	A	60
518	AST KIG 50-6/4"	ASTORE 50x6/4" přech. koleno, vnitř. z./PN16	136,00 Kč	A	35
518	AST KIG 63-2"	ASTORE 63x2" přech. koleno, vnitř. z./PN16	192,00 Kč	A	20
<b>ASTORE KOLENO D x VNĚJŠÍ ZÁVIT 519</b>					
					
519	AST KAG 25-3/4"	ASTORE 25x3/4" přechodka koleno, vněj. z./PN16	42,00 Kč	A	180
519	AST KAG 25-1"	ASTORE 25x1" přechodka koleno, vněj. z./PN16	42,00 Kč	A	180
519	AST KAG 32-1"	ASTORE 32x1" přechodka koleno, vněj. z./PN16	55,00 Kč	A	110
519	AST KAG 32-5/4"	ASTORE 32x5/4" přechodka koleno, vněj. z./PN16	60,00 Kč	A	110
519	AST KAG 40-5/4"	ASTORE 40x5/4" přechodka koleno, vněj. z./PN16	83,00 Kč	A	60
519	AST KAG 50-6/4"	ASTORE 50x6/4" přechodka koleno, vněj. z./PN16	109,00 Kč	A	35
519	AST KAG 63-2"	ASTORE 63x2" přechodka koleno, vněj. z./PN16	155,00 Kč	A	20
<b>ASTORE T-KUS 514</b>					
					
514	AST T 25	ASTORE 25 T-kus/PN16	83,00 Kč	A	90
514	AST T 32	ASTORE 32 T-kus/PN16	107,00 Kč	A	50
514	AST T 40	ASTORE 40 T-kus/PN16	178,00 Kč	A	30
514	AST T 50	ASTORE 50 T-kus/PN16	231,00 Kč	A	20
514	AST T 63	ASTORE 63 T-kus/PN16	343,00 Kč	A	12
514	AST T 75	ASTORE 75 T-kus/PN16	614,00 Kč	A	12
514	AST T 25x32x25	ASTORE 25x32x25 T-kus/PN16	90,00 Kč	A	70

## ŠROUBOVACÍ TVAROVKY NA PE POTRUBÍ





Model	Popis položky	Cena /Kč bez DPH	Kategorie	Cena /Kč bez DPH	ks v balení
<b>ASTORE T-KUS S VNITŘNÍM ZÁVITEM NA ODBOČCE 515</b>					
					
515	AST TIG 25x3/4"x25	ASTORE 25x3/4"x25 T-vnitř.z. na odbočce/PN16	68,00 Kč	A	100
515	AST TIG 25x1"x25	ASTORE 25x1"x25 T-vnitř.z. na odbočce/PN16	73,00 Kč	A	100
515	AST TIG 32x1"x32	ASTORE 32x1"x32 T-vnitř.z. na odbočce/PN16	88,00 Kč	A	60
515	AST TIG 40x1"x40	ASTORE 40x1"x40 T-vnitř.z. na odbočce/PN16	151,00 Kč	A	30
515	AST TIG 40x5/4"x40	ASTORE 40x5/4"x40 T-vnitř.z. na odbočce/PN16	151,00 Kč	A	30
515	AST TIG 50x6/4"x50	ASTORE 50x6/4"x50 T-vnitř.z. na odbočce/PN16	219,00 Kč	A	20
515	AST TIG 63x2"x63	ASTORE 63x2"x63 T-vnitř.z. na odbočce/PN16	288,00 Kč	A	12
<b>ASTORE T-KUS S VNĚJŠÍM ZÁVITEM NA ODBOČCE 516</b>					
					
516	AST TAG 25x3/4"x25	ASTORE 25x3/4"x25 T-vněj.z. na odbočce/PN16	70,00 Kč	A	100
516	AST TAG 25x1"x25	ASTORE 25x1"x25 T-vněj.z. na odbočce/PN16	70,00 Kč	A	100
516	AST TAG 32x1"x32	ASTORE 32x1"x32 T-vněj.z. na odbočce/PN16	90,00 Kč	A	60
516	AST TAG 32x5/4"x32	ASTORE 32x5/4"x32 T-vněj.z. na odbočce/PN16	90,00 Kč	A	60
516	AST TAG 40x5/4"x40	ASTORE 40x5/4"x40 T-vněj.z. na odbočce/PN16	151,00 Kč	A	30
516	AST TAG 50x6/4"x50	ASTORE 50x6/4"x50 T-vněj.z. na odbočce/PN16	206,00 Kč	A	20
516	AST TAG 63x2"x63	ASTORE 63x2"x63 T-vněj.z. na odbočce/PN16	395,00 Kč	A	12
<b>ASTORE VENTIL PLASTOVÝ S VNITŘNÍM ZÁVITEM V 301</b>					
					
V301	AST VLVF 3/4" IG	ASTORE 3/4" ventil kulový, plast, vnitř.z./PN16	200,00 Kč	A	80
V301	AST VLVF 1" IG	ASTORE 1" ventil kulový, plast, vnitř.z./PN16	228,00 Kč	A	60
V301	AST VLVF 5/4" IG	ASTORE 5/4" ventil kulový, plast, vnitř.z./PN16	335,00 Kč	A	30
V301	AST VLVF 6/4" IG	ASTORE 6/4" ventil kulový, plast, vnitř.z./PN16	390,00 Kč	A	20
V301	AST VLVF 2"	ASTORE 2" ventil kulový, plast, vnitř.z./PN16	595,00 Kč	A	10
<b>ASTORE VENTIL PLASTOVÝ D x VNITŘNÍ ZÁVIT V 305</b>					
					
V305	AST VLV 25x3/4" IG	ASTORE 25x3/4" ventil kulový, plast, vnitř.z./PN16	214,00 Kč	A	60
V305	AST VLV 32x1" IG	ASTORE 32x1" ventil kulový, plast, vnitř.z./PN16	241,00 Kč	A	40
V305	AST VLV 40x 5/4" IG	ASTORE 40x5/4" ventil kulový, plast, vnitř.z./PN16	377,00 Kč	A	20
V305	AST VLV 50x6/4" IG	ASTORE 50x6/4" ventil kulový, plast, vnitř.z./PN16	437,00 Kč	A	15
V305	AST VLV 63x 2"	ASTORE 63x2" ventil kulový, plast, vnitř.z./PN16	668,00 Kč	A	8

## PVC ZÁVITOVÉ TVAROVKY





Model	Popis položky	Cena /Kč bez DPH	Kategorie	Cena /Kč bez DPH	ks v balení
<b>ASTORE PVC VSUVKA NI</b>					
					
NI	PVC VSUVKA 3/4" AG	ASTORE NI 3/4" vsuvka PVC/PN10	33,00 Kč	A	700
NI	PVC VSUVKA 1" AG	ASTORE NI 1" vsuvka PVC/PN10	40,00 Kč	A	400
NI	PVC VSUVKA 5/4" AG	ASTORE NI 1 1/4" vsuvka PVC/PN10	52,00 Kč	A	200
NI	PVC VSUVKA 6/4" AG	ASTORE NI 1 1/2" vsuvka PVC/PN10	56,00 Kč	A	150
NI	PVC VSUVKA 2" AG	ASTORE NI 2" vsuvka PVC/PN10	83,00 Kč	A	80
<b>ASTORE PVC VSUVKA REDUKOVANÁ NR2</b>					
					
NR	PVC VSUVKA RED 1/2" x 3/4"	ASTORE NIR 1/2"x3/4 vsuvka reduk. PVC/PN10	44,00 Kč	A	700
NR	PVC VSUVKA RED 1" x 3/4"	ASTORE NIR 1"x 3/4" vsuvka reduk. PVC/PN10	54,00 Kč	A	400
NR	PVC VSUVKA RED 5/4" x 1"	ASTORE NIR 1 1/4"x1" vsuvka reduk. PVC/PN10	70,00 Kč	A	250
NR	PVC VSUVKA RED 6/4" x 5/4"	ASTORE NIR 1 1/2" x 1 1/4" vsuv. red. PVC/PN10	86,00 Kč	A	150
NR	PVC VSUVKA RED 2" x 6/4"	ASTORE NIR 2"x1 1/2" vsuvka reduk. PVC/PN10	126,00 Kč	A	100
<b>ASTORE PVC PŘECHODKA REDUKOVANÁ RI2</b>					
					
RI	SOC RED 1/2"IG x 1" AG	ASTORE RI2 1/2"IG x 1"AG přes. red. PVC/PN10	37,00 Kč	A	500
RI	SOC RED 3/4"IG x 1" AG	ASTORE RI2 3/4"IG x 1"AG přes. red. PVC/PN10	37,00 Kč	A	450
RI	SOC RED 3/4"IG x 5/4" AG	ASTORE RI2 3/4"IG x 5/4"AG přes.red.PVC/PN10	52,00 Kč	A	250
RI	SOC RED 1"IG x 6/4"AG	ASTORE RI2 1"IG x 6/4"AG přes. red. PVC/PN10	66,00 Kč	A	200
<b>ASTORE PVC PŘECHODKA MA2</b>					
					
MA	AST SOCKET 3/4"IG	ASTORE MA2 3/4" přesuvka jednozn. PVC/PN10	34,00 Kč	A	450
MA	AST SOCKET 1" IG	ASTORE MA2 1" přes. jednoznačná PVC/PN10	45,00 Kč	A	250
MA	AST SOCKET 5/4"IG	ASTORE MA2 1 1/4" přes. jednoznač. PVC/PN10	58,00 Kč	A	150
MA	AST SOCKET 6/4"IG	ASTORE MA2 1 1/2" přes. jednoznač. PVC/PN10	82,00 Kč	A	120
MA	AST SOCKET 2"IG	ASTORE MA2 2" přesuv. jednoznačná PVC/PN10	108,00 Kč	A	70
<b>TEFLONOVÁ PÁSKA / TEFLONOVÁ ŠŤŮRA</b>					
					
	AST TEFLON 12mm STD	teflonová páska Standard, kotouč 10m, š 12mm	12,00 Kč	A	12
	AST TEFLON 19mm GAS	teflonová páska silná, kotouček 15m, š 19mm	48,00 Kč	A	10
0A0000525	LOCTITE 50	LOCTITE 50 teflonová šňůra 50m	295,00 Kč	A	1
0A000053	LOCTITE 150	LOCTITE 50 teflonová šňůra 150m	485,00 Kč	A	1



## MOSAZNÉ ZÁVITOVÉ TVAROVKY

Model	Popis položky	Cena /Kč bez DPH	Kategorie	Cena /Kč bez DPH	ks v balení
S ohledem na průběžné se měnící ceny vstupních materiálů se mohou ceny mosazných tvarovek měnit bez předchozího ohlášení.					
					
<b>MOSAZNÉ TVAROVKY ZÁVITOVÉ - VSUVKY</b>					
VM	VSUVKA MOSAZ 1/4"	mosazná vsuvka 1/4" vnější závit, PN16	20,90 Kč	BR	1
VM	VSUVKA MOSAZ 1/2"	mosazná vsuvka 1/2" vnější závit, PN16	26,40 Kč	BR	1
VM	VSUVKA MOSAZ 3/4"	mosazná vsuvka 3/4" vnější závit, PN16	40,70 Kč	BR	1
VM	VSUVKA MOSAZ 1"	mosazná vsuvka 1" vnější závit, PN16	67,10 Kč	BR	1
VM	VSUVKA MOSAZ 5/4"	mosazná vsuvka 5/4" vnější závit, PN16	100,10 Kč	BR	1
VM	VSUVKA MOSAZ 6/4"	mosazná vsuvka 6/4" vnější závit, PN16	138,60 Kč	BR	1
VM	VSUVKA MOSAZ 2"	mosazná vsuvka 2" vnější závit, PN16	211,20 Kč	BR	1
<b>MOSAZNÉ TVAROVKY ZÁVITOVÉ, REDUKOVANÉ VSUVKY</b>					
VRM	VSUVKA RED MOS 1/4"x1/2"	mosazná vsuvka 1/4"x1/2" vnější závit, PN16	27,50 Kč	BR	1
VRM	VSUVKA RED MOS 3/4"x1/2"	mosazná vsuvka 3/4"x1/2" vnější závit, PN16	45,10 Kč	BR	1
VRM	VSUVKA RED MOS 3/4"x1"	mosazná vsuvka 3/4"x1" vnější závit, PN16	67,10 Kč	BR	1
VRM	VSUVKA RED MOS 5/4"x1"	mosazná vsuvka 5/4"x1" vnější závit, PN16	111,10 Kč	BR	1
VRM	VSUVKA RED MOS 5/4"x6/4"	mosazná vsuvka 5/4"x6/4" vnější závit, PN16	165,00 Kč	BR	1
VRM	VSUVKA RED MOS 2"x6/4"	mosazná vsuvka 2"x6/4" vnější závit, PN16	306,90 Kč	BR	1
<b>MOSAZNÉ TVAROVKY ZÁVITOVÉ, REDUKCE</b>					
RM	REDUKCE MOS 1/4"IGx1/2AG	mosazná redukce 1/4" IG x 1/2" AG, PN16	23,10 Kč	BR	1
RM	REDUKCE MOS 3/4"IGx1/2AG	mosazná redukce 3/4" IG x 1/2" AG, PN16	26,40 Kč	BR	1
RM	REDUKCE MOS 3/4"IGx1"AG	mosazná redukce 3/4" IG x 1" AG, PN16	45,10 Kč	BR	1
RM	REDUKCE MOS 1"IGx5/4"AG	mosazná redukce 1" IG x 5/4" AG, PN16	97,90 Kč	BR	1
RM	REDUKCE MOS 5/4"IGx6/4AG	mosazná redukce 5/4" IG x 6/4" AG, PN16	108,90 Kč	BR	1
RM	REDUKCE MOS 6/4"IGx2"AG	mosazná redukce 6/4" IG x 2" AG, PN16	223,30 Kč	BR	1
<b>MOSAZNÉ TVAROVKY ZÁVITOVÉ, NÁTRUBKY</b>					
NM	NÁTRUBEK MOSAZ 1/4"IG	mosazný nátrubek 1/4" IG, PN16	26,40 Kč	BR	1
NM	NÁTRUBEK MOSAZ 1/2"IG	mosazný nátrubek 1/2" IG, PN16	33,00 Kč	BR	1
NM	NÁTRUBEK MOSAZ 3/4"IG	mosazný nátrubek 3/4" IG, PN16	57,20 Kč	BR	1
NM	NÁTRUBEK MOSAZ 1"IG	mosazný nátrubek 1" IG, PN16	74,80 Kč	BR	1
NM	NÁTRUBEK MOSAZ 5/4"IG	mosazný nátrubek 5/4" IG, PN16	133,10 Kč	BR	1
NM	NÁTRUBEK MOSAZ 6/4"IG	mosazný nátrubek 6/4" IG, PN16	167,20 Kč	BR	1
NM	NÁTRUBEK MOSAZ 2"IG	mosazný nátrubek 2" IG, PN16	302,50 Kč	BR	1
<b>MOSAZNÉ TVAROVKY ZÁVITOVÉ, T-KUSY</b>					
TM	T KUS MOSAZ 1/2"IG	mosazný T-kus 1/2" IG, PN16	59,40 Kč	BR	1
TM	T KUS MOSAZ 3/4"IG	mosazný T-kus 3/4" IG, PN16	103,40 Kč	BR	1
TM	T KUS MOSAZ 1"IG	mosazný T-kus 1" IG, PN16	156,20 Kč	BR	1
TM	T KUS MOSAZ 5/4"IG	mosazný T-kus 5/4" IG, PN16	279,40 Kč	BR	1
TM	T KUS MOSAZ 6/4"IG	mosazný T-kus 6/4" IG, PN16	390,50 Kč	BR	1
TM	T KUS MOSAZ 2"IG	mosazný T-kus 2" IG, PN16	492,80 Kč	BR	1
<b>MOSAZNÉ TVAROVKY ZÁVITOVÉ, T-KUS REDUKOVANÝ</b>					
TMR	T-RED MOSAZ 3/4"IGx1/2"IG	mosazný T-kus redukovaný 3/4" IG x 1/2" IG, PN16	97,90 Kč	BR	1
TMR	T-RED MOSAZ 1"IG x 3/4"IG	mosazný T-kus redukovaný 1" IG x 3/4" IG, PN16	141,90 Kč	BR	1
TMR	T-RED MOSAZ 1"IG x 1/2"IG	mosazný T-kus redukovaný 1" IG x 1/2", PN16	148,50 Kč	BR	1
<b>MOSAZNÉ TVAROVKY ZÁVITOVÉ, KOLENA AG x AG</b>					
KM	KOLENO MOSAZ 1/2"x1/2"AG	mosaz.koleno s vněj. záv. 1/2"AG x 1/2"AG, PN16	50,60 Kč	BR	1
KM	KOLENO MOSAZ 3/4"x3/4"AG	mosaz.koleno s vněj. záv. 3/4"AG x 3/4"AG, PN16	83,60 Kč	BR	1
KM	KOLENO MOSAZ 1"x1"AG	mosaz.koleno s vněj. záv. 1"AG x 1"AG, PN16	137,50 Kč	BR	1
KM	KOLENO MOSAZ 5/4"x5/4"AG	mosaz.koleno s vněj. záv. 5/4"AG x 5/4"AG, PN16	238,70 Kč	BR	1
KM	KOLENO MOSAZ 6/4"x6/4"AG	mosaz.koleno s vněj. záv. 6/4"AG x 6/4"AG, PN16	345,40 Kč	BR	1
KM	KOLENO MOSAZ 2"AGx2"AG	mosaz.koleno s vněj. záv. 2"AG x 2"AG, PN16	491,70 Kč	BR	1

## MOSAZNÉ ZÁVITOVÉ TVAROVKY

Model	Popis položky	Cena /Kč bez DPH	Kategorie	Cena /Kč bez DPH	ks v balení
<b>MOSAZNÉ TVAROVKY ZÁVITOVÉ, KOLENA IG x AG</b>					
<i>KM</i>	<b>KOLENO MOSAZ 3/4"AGx3/4"IG</b> mosaz.koleno s vněj/vnitř.záv. 3/4"AGx3/4"IG, PN16	<b>91,30 Kč</b>	BR		1
<i>KM</i>	<b>KOLENO MOSAZ 1"AGx1"IG</b> mosaz.koleno s vněj/vnitř.záv. 1"AGx1"IG, PN16	<b>149,60 Kč</b>	BR		1
<i>KM</i>	<b>KOLENO MOSAZ 5/4"AGx5/4"IG</b> mosaz.koleno s vněj/vnitř.záv. 5/4"AGx5/4"IG, PN16	<b>269,50 Kč</b>	BR		1
<b>GEKA SPOJKY S VNITŘNÍM ZÁVITEM</b>					
					
					
					
<i>BS</i>	<b>BAJONET SPOJKA 1/2"IG</b> mosaz.bajonet.spojka/vnitř.závit 1/2"	<b>78,10 Kč</b>	BR		1
<i>BS</i>	<b>BAJONET SPOJKA 3/4"IG</b> mosaz.bajonet.spojka/vnitř.závit 3/4"	<b>95,70 Kč</b>	BR		1
<i>BS</i>	<b>BAJONET SPOJKA 1"IG</b> mosaz.bajonet.spojka/vnitř.závit 1"	<b>106,70 Kč</b>	BR		1
<i>BS</i>	<b>BAJONET SPOJKA 5/4"IG</b> mosaz.bajonet.spojka/vnitř.závit 5/4"	<b>125,40 Kč</b>	BR		1
<b>GEKA SPOJKY S PŘÍPOJKOU NA HADICI</b>					
<i>BVH</i>	<b>GEKA SPOJKA NA HADICI 1/2"</b> mosaz.bajonet.GEKA spojka na hadici 1/2"	<b>88,00 Kč</b>	BR		1
<i>BVH</i>	<b>GEKA SPOJKA NA HADICI 3/4"</b> mosaz.bajonet.GEKA spojka na hadici 3/4"	<b>112,00 Kč</b>	BR		1
<i>BVH</i>	<b>GEKA SPOJKA NA HADICI 1"</b> mosaz.bajonet.GEKA spojka na hadici 1"	<b>126,00 Kč</b>	BR		1
<i>BVH</i>	<b>GEKA SPOJKA NA HADICI 5/4"</b> mosaz.bajonet.GEKA spojka na hadici 5/4"	<b>139,00 Kč</b>	BR		1
<i>BVH</i>	<b>GEKA SPOJKA NA HADICI 6/4"</b> mosaz.bajonet.GEKA spojka na hadici 6/4"	<b>169,00 Kč</b>	BR		1
<b>KULOVÉ VENTILY</b>					
					
					
<b>KULOVÉ VENTILY KOVOVÉ BEZ VYPOUŠTĚNÍ</b>					
<i>V</i>	<b>KV 3/4"IG</b> kulový ventil 3/4" vnitřní závit, bez vypouštění/PN10	<b>104,00 Kč</b>	BV		
<i>V</i>	<b>KV 1"IG</b> kulový ventil 1" vnitřní závit, bez vypouštění/PN10	<b>184,00 Kč</b>	BV		
<i>V</i>	<b>KV 5/4"IG</b> kulový ventil 5/4" vnitřní závit, bez vypouštění/PN10	<b>253,00 Kč</b>	BV		
<i>V</i>	<b>KV 6/4"IG</b> kulový ventil 6/4" vnitřní závit, bez vypouštění/PN10	<b>344,00 Kč</b>	BV		
<i>V</i>	<b>KV 2"IG</b> kulový ventil 2" vnitřní závit, bez vypouštění/PN10	<b>565,00 Kč</b>	BV		
<b>KULOVÉ VENTILY KOVOVÉ S VYPOUŠTĚNÍM</b>					
<i>V</i>	<b>KV 3/4"IG V</b> kulový ventil 3/4" vnitřní závit, s vypouštěním/PN10	<b>187,00 Kč</b>	BV		
<i>V</i>	<b>KV 1"IG V</b> kulový ventil 1" vnitřní závit, s vypouštěním/PN10	<b>259,00 Kč</b>	BV		
<i>V</i>	<b>KV 5/4"IG V</b> kulový ventil 5/4" vnitřní závit, s vypouštěním/PN10	<b>368,00 Kč</b>	BV		
<i>V</i>	<b>KV 6/4"IG V</b> kulový ventil 6/4" vnitřní závit, s vypouštěním/PN10	<b>495,00 Kč</b>	BV		
<i>V</i>	<b>KV 2"IG V</b> kulový ventil 2" vnitřní závit, s vypouštěním/PN10	<b>691,00 Kč</b>	BV		





## ZÁVLAHOVÉ PE POTRUBÍ

Model	Popis položky	Cena /Kč bez DPH	Kategorie	Cena /Kč bez DPH	ks v balení
					
<b>LDPE, PE-MD EXTRA SOFT, PN6</b>					
PE	32 x 3,0 LDPE, EXTRA SOFT	potrubí, PN 6, EXTRA SOFT, role 100m		<b>21,37 Kč</b>	PO 100
PE	40 x 3,7 LDPE, EXTRA SOFT	potrubí, PN 6, EXTRA SOFT, role 100m		<b>32,69 Kč</b>	PO 100
<b>PE80, PE-MD SOFT, PN8, SDR17</b>					
PE	25 x 1,8 PE80, PE-MD SOFT	potrubí, PN 8, SDR17, role 100m		<b>16,55 Kč</b>	PO 100
PE	32 x 2,0 PE80, PE-MD SOFT	potrubí, PN 8, SDR17, role 100m		<b>21,37 Kč</b>	PO 100
PE	40 x 2,4 PE80, PE-MD SOFT	potrubí, PN 8, SDR17, role 100m		<b>32,69 Kč</b>	PO 100
PE	50 x 3,0 PE80, PE-MD SOFT	potrubí, PN 8, SDR17, role 100m		<b>50,90 Kč</b>	PO 100
PE	63 x 3,8 PE80, PE-MD SOFT	potrubí, PN 8, SDR17, role 100m		<b>80,45 Kč</b>	PO 100
<b>PE-80, PE-HD, PN8, SDR17</b>					
PE	25 x 1,8 PE80, PE-HD	PE80, PE-HD potrubí, PN8, SDR17, role 100m		<b>15,19 Kč</b>	PO 100
PE	32 x 1,9 PE80, PE-HD	PE80, PE-HD potrubí, PN8, SDR17, role 100m		<b>20,20 Kč</b>	PO 100
PE	40 x 2,3 PE80, PE-HD	PE80, PE-HD potrubí, PN8, SDR17, role 100m		<b>29,10 Kč</b>	PO 100
PE	50 x 2,9 PE80, PE-HD	PE80, PE-HD potrubí, PN8, SDR17, role 100m		<b>44,67 Kč</b>	PO 100
PE	63 x 3,6 PE80, PE-HD	PE80, PE-HD potrubí, PN8, SDR17, role 100m		<b>68,31 Kč</b>	PO 100
<b>PE-80, PE-HD, PN12.5, SDR11</b>					
PE	25 x 2,3 PE80, PE-HD	PE80, PE-HD potrubí, PN12.5, SDR11, role 100m		<b>17,40 Kč</b>	PO 100
PE	32 x 3,0 PE80, PE-HD	PE80, PE-HD potrubí, PN12.5, SDR11, role 100m		<b>27,97 Kč</b>	PO 100
PE	40 x 3,7 PE80, PE-HD	PE80, PE-HD potrubí, PN12.5, SDR11, role 100m		<b>42,90 Kč</b>	PO 100
PE	50 x 4,6 PE80, PE-HD	PE80, PE-HD potrubí, PN12.5, SDR11, role 100m		<b>65,90 Kč</b>	PO 100
PE	63 x 5,8 PE80, PE-HD	PE80, PE-HD potrubí, PN12.5, SDR11, role 100m		<b>102,57 Kč</b>	PO 100
<b>PE-100, PE-HD, PN10, SDR17</b>					
PE	32 x 1,9 PE100, PE-HD	PE100, PE-HD PN10 potrubí, SDR-17, role 100m		<b>23,25 Kč</b>	PO 100
PE	40 x 2,4 PE100, PE-HD	PE100, PE-HD PN10 potrubí, SDR-17, role 100m		<b>34,45 Kč</b>	PO 100
PE	50 x 3,0 PE100, PE-HD	PE100, PE-HD PN10 potrubí, SDR-17, role 100m		<b>50,47 Kč</b>	PO 100
PE	63 x 3,8 PE100, PE-HD	PE100, PE-HD PN10 potrubí, SDR-17, role 100m		<b>80,86 Kč</b>	PO 100

## NÁŘADÍ A NÁSTROJE PRO REALIZAČNÍ FIRMY

Model	Popis položky	Cena /Kč bez DPH	Kategorie	Cena /Kč bez DPH	ks v balení
					
<b>BULLHEAD - ÚZKÁ VYHAZOVAČÍ LOPATA</b>					
					
<b>89 136</b>	<b>BULLHEAD 150x275mm LONG</b> rycí lopata š=150mm, zelená nás. sklolam.dl.1.54m	<b>895,00 Kč</b>	MR		1
<b>OŘEZÁVAČKY POSTŘIKOVAČŮ</b>					
					
<b>85 423</b>	<b>Ořezávačka průměr 90mm</b> nástroj pro ořezávání trávníku kolem postřikovače, průměr 90mm (pro typ 6504, 7005, 8005)	<b>1 095,00 Kč</b>	MR		1
<b>85 426</b>	<b>Ořezávačka průměr 150mm</b> nástroj pro ořezávání trávníku kolem postřikovače, průměr 150mm (pro typ Eagle 700B/750B)	<b>1 475,00 Kč</b>	MR		1
<b>RÝČ "SUPER SOLID"</b>					
					
<b>49 557</b>	<b>Rýč SUPER SOLID D-GRIP</b> list z vysoce odolné temperované oceli, zesílené spojení s násadou, násada z odolného laminátu s dvojitým vinylovým povlakem s D držadlem z jednoho kusu. Násada prodloužena o 25cm .	<b>875,00 Kč</b>	MR		1
<b>LOPATA "CLEANOUT"</b>					
					
<b>89 062</b>	<b>Lopata Cleanout 38mm</b> list z vysoce odolné temperované oceli š=38mm, zesílené spojení s násadou, násada z kvalitního tvrdého dřeva dl. 1200mm	<b>660,00 Kč</b>	MR		1

## NÁŘADÍ A NÁSTROJE PRO REALIZAČNÍ FIRMY

Model	Popis položky	Cena /Kč bez DPH	Kategorie	Cena /Kč bez DPH	ks v balení
<b>LOPATA / RÝČ "SHARK" D GRIP</b>					
					
49 632	Rýč SHARK se zubatým břitem exkluzivní koncepce s vysokou schopností prořezu vysoce kvalitní ocel, laminátová násada s D držadlem	1 525,00 Kč	MR	49632	1
<b>PRSTOVÉ HRÁBĚ "Heavy Duty Spring" 24"</b>					
					
40 912	Hrábě Heavy Duty Spring 24" šířka záběru š = 600mm	395,00 Kč	MR		1
<b>HLOUBENÍ ÚZKÝCH DĚR</b>					
					
49 022	Post Hole Digger nástroj pro hloubení úzkých děr pro postřikovače apod. průměr otvoru cca 120mm, dřevěné násady, délka 1,4m	675,00 Kč	MR		1



## VŠEOBECNÉ OBCHODNÍ A ZÁRUČNÍ PODMÍNKY

Veškeré uvedené ceny jsou bez DPH. Firma ITTEC si vyhrazuje právo ceny měnit bez předchozího upozornění. Ceník je platný od 1.3.2015 a s okamžitou platností nahrazuje všechny předchozí, dříve vydané, ceníky.

Cena v kartonových baleních/za ks v balení je považována jako velkoobchodní. Cena po jednotlivých ks je považována jako maloobchodní. U výrobků označených ikonou AKCE nebo VÝPRODEJ platí ceny do vyprodání zásob. Aktuální ceny a dostupnost na ITTEC eshop na [www.eshop.ittec.cz](http://www.eshop.ittec.cz).

Dodací podmínky: EXW ITTEC (sklad Modletice 106, 251 01 Říčany u Prahy), doba dodání v hlavní sezóně obvykle do 24 hodin. Rabatové podmínky pro smluvní partnery: kontaktujte ITTEC pro další informace. Platební podmínky: předem / v hotovosti popř. dle dohody / smlouvy.

### ZÁRUČNÍ PODMÍNKY

Při velkoobchodním prodeji je záruka na uvedené produkty minimálně 24 měsíců a je počítána od data výroby, uvedeném na každém výrobku. Některé produkty mají prodlouženou nadstandardní záruční dobu až na 5 let od data výroby. Při maloobchodním prodeji spotřebiteli je záruční doba 2 roky od realizace nákupu.

Na specificky uvedené výrobky RAIN BIRD, které jsou níže uvedeny platí nadstandardní záruční doba.  
Na specificky uvedené výrobky K-RAIN platí nadstandardní záruční doba. Informace jsou uvedeny v katalogu K-RAIN.

Firma ITTEC opraví nebo nahradí bezplatně výrobek dodaný firmou ITTEC, který vykáže závadu v podmínkách normálního provozu v období záruční doby uvedené níže.

Reklamovaný výrobek musí být vrácen prodávajícímu – firmě ITTEC, distributorovi Rain Bird pro ČR a SR, od kterého byl zakoupen.

Na poškození vzniklé vyšší mocí, bez omezení, bleskem a záplavami, se tato záruka nevztahuje. Záruka nezahrnuje a nepokrývá náklady na montáž, dopravu a další odvozené náklady – záruka pokrývá pouze konkrétní výrobek.

K zárukám platným pro Evropskou Unii, v souladu s evropskými předpisy 1998/44/CE, Rain Bird navíc poskytuje svým zákazníkům záruku na závady materiálu a závady vzniklé ve výrobě po dobu 3 roky od data výroby. Na postřikovače série 1800, trysky U-serie, trysky 1400 Bubbler Serie, 5000, 5000 Plus, UPG, 5505, 7005, 8005 a serie Falcon se vztahuje prodloužená záruka 5 let od data výroby.

Jediná podmínka uplatnění záruky je to, že poškozený výrobek bude vrácen prodejci.  
Datum výroby je uvedeno na každém výrobku RAINBIRD ve formátu den/měsíc/rok např. 12JA14 = 12.leden 2014.

Firma ITTEC opraví nebo nahradí výrobek, který prokáže závadu vzniklou v podmínkách normálního provozu v období záruční doby, bezplatně. Dopravu reklamovaných výrobků do firmy ITTEC hradí zákazník/ kupující.

Firma ITTEC nezodpovídá za škody způsobené nesprávným užíváním, nebo za poškození vzniklá na výrobcích, které byly upravovány, popřípadě kopírovány uživatelem či třetí stranou. Zodpovědnost ITTEC a Rain Bird Europe se vztahuje pouze na výměnu či opravu poškozené součásti. Žádný distributor, prodejce, či zástupce ITTEC / Rain Bird Europe nemá právo upravit, zvýšit nebo odložit poskytnutí této záruky. Pouze přímí obchodní partneři ITTEC / Rain Bird Europe mohou uplatňovat záruku na ITTEC / Rain Bird Europe.

ITTEC / Rain Bird Europe nemůže přebírat zodpovědnost za poškozené výrobky či škodu způsobenou poškozenými výrobky, které nebyly dodány nebo vyrobeny firmou Rain Bird. A to ani v případě, že by tyto výrobky byly použity spolu s výrobky Rain Bird. Tato záruka se nevztahuje na nikoho jiného než na toho, kdo nakupuje výrobky Rain Bird pro další prodej.

Tato záruka je poskytována výhradně a nahrazuje všechny ostatní výhradní i odvozené záruky. Tato záruka je jediná záruka poskytovaná firmou ITTEC/Rain Bird Europe.  
Popsaná záruka je platná pouze tehdy, jestliže se partneři ITTEC/Rain Bird Europe obeznámí s technickými zásadami použití zakoupených výrobků.

Výrobky Rain Bird jsou mazány vodou a musí být instalovány bez použití jakýchkoliv chemických látek. Pokud těchto chemických látek bylo při instalaci výrobku Rain Bird použito, obě strany souhlasí, že se popsaná záruka stává neplatnou.

Fotografie a nákresy výrobku nejsou právně závazné.

Většinu zboží lze dodávat i maloobchodně po jednotlivých kusech a v menších množstvích než kartonových baleních. U některých výrobků je třeba respektovat minimální balení, které již nelze dále dělit. Jde zejména o všechny typy kapkovacích potrubí, veškerá potrubí, ovládací kabely a další výrobky v ceníku přesně uvedené. V případě objednání menšího množství bude objednaná položka automaticky zaokrouhlena na celé balení směrem nahoru bez předchozího upozornění.

**V průběhu hlavní sezóny (III. -XII.) jsou výrobky po území ČR dodávány obvykle do 24 hodin dle zvoleného způsobu dopravy. Položky uvedené na šedém podkladu jsou pouze na objednávku, dodací termíny a množství konzultujte s firmou ITTEC před objednáním.**

### PRODUKTOVÉ KATEGORIE

Kategorie <b>RB</b>	Závlahové výrobky RAIN BIRD	Kategorie <b>KR</b>	Závlahové výrobky K RAIN
Kategorie <b>MP</b>	Závlahové výrobky MP Rotator	Kategorie <b>WM</b>	Závlahové výrobky WEATHERMATIC
Kategorie <b>ANT</b>	Závlahové výrobky ANTELCO	Kategorie <b>IL</b>	Zahradní osvětlení in-lite
Kategorie <b>CT</b>	Čerpací technika	Kategorie <b>A</b>	PP tvarovky pro PE potrubí - ASTORE - UNIDELTA, PVC a PP závitové tvarovky
Kategorie <b>BV</b>	Kulové ventily	Kategorie <b>PO</b>	Závlahové PE potrubí
Kategorie <b>CAB</b>	Ovládací kabely pro zavl. systémy	Kategorie <b>MR</b>	Nářadí MIDWEST RAKE
Kategorie <b>AM</b>	Filtrace AMIAD	Kategorie <b>BL</b>	Konektory a přípojovací pásy BLAZING
Kategorie <b>ER</b>	Zavlažovací rohože EcoRAIN	Kategorie <b>HE</b>	High end ovládací systémy
Kategorie <b>BR</b>	Mosazné tvarovky a GEKA	Kategorie <b>NET</b>	Zboží bez rabatu
Kategorie <b>RE</b>	Zahradní program REHAU	Kategorie <b>Z2</b>	Zahrada - ostatní 2
Kategorie <b>Z1</b>	Zahrada - ostatní 1		

Kde nás najdete?

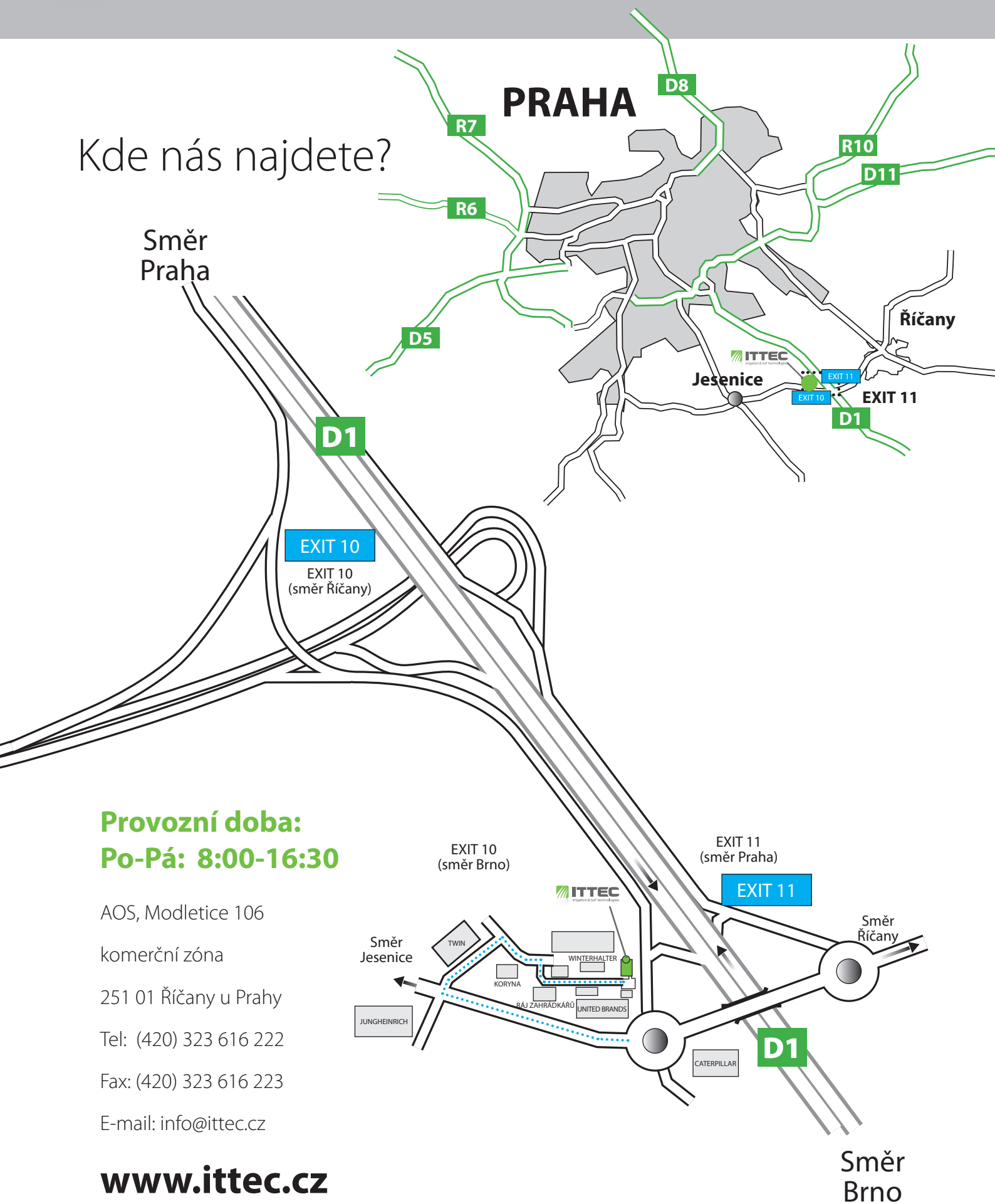

**Provozní doba:**  
**Po-Pá: 8:00-16:30**

AOS, Modletice 106

komerční zóna

251 01 Říčany u Prahy

Tel: (420) 323 616 222

Fax: (420) 323 616 223

E-mail: info@ittec.cz

**www.ittec.cz**

Směr  
Brno



# ZAVLAŽOVACÍ SYSTÉMY

## **ITTEC, s.r.o.**

AOS, Modletice 106,  
251 01 Říčany u Prahy  
Tel.: (420) 323 616 222  
Fax: (420) 323 616 223  
E-mail: info@ittec.cz

[www.eshop.ittec.cz](http://www.eshop.ittec.cz)  
[www.ittec.cz](http://www.ittec.cz)