

green grass professionals

ceník zavlažovací
systémy
2012
zahradní
osvětlení

Dostává se Vám do rukou nový ceník 2012 zavlažovacích produktů, které na český trh dodává firma ITTEC s.r.o.. Vzhledem k tomu, že jsme jako každý rok rozšířili sortiment výrobků, chceme Vás seznámit se všemi výrobci



RainBird Jeden z nejvýznamnějších světových výrobců specializovaných produktů pro zavlažovací systémy. Postřikovače, elektroventily, ovládací jednotky a ovládací systémy pro závlahy, příslušenství. Produktové řady pro zahrady, parky, sportovní a komerční plochy, golfová hřiště i zemědělství. Široký sortiment kapkových potrubí i výrobků pro mikrozávlahy.

K-RAIN Dynamicky se rozvíjející výrobce zavlažovacích systémů pro rezidenční aplikace, parky a průmyslové areály i sportovní plochy. Široký sortiment vysuvných postřikovačů všech typů, elektroventily, ovládací jednotky.

WILO Specializovaný výrobce čerpací techniky. Všechny typy čerpadel pro závlahové aplikace, odstředivá i ponorná čerpadla. Příslušenství čerpadel včetně ovládání a ovládacích systémů.

Grundfos Výrobce čerpací techniky, všechny typy čerpadel pro všechny typy závlah. Příslušenství včetně ovládání, frekvenční měniče a dalších doplňků.

Palaplast Přední evropský výrobce výrobků pro zavlažovací systémy. Kapkový potrubí, mikrozávlahy, filtrační systémy, tvarovky a armatury.

Eurodrip Přední světový výrobce kapkových potrubí, tvarovky a armatury pro mikrozávlahy

Astore Tvarovky a armatury pro spojování PE a PVC potrubí

Otterbine Aerátory pro úpravu kvality povrchových vod, vodotrysky a osvětlovací systémy aerátorů

Blazing Products Elektrokonektory pro osvětlovací nízkonapěťové systémy, zavlažovací systémy, vodotěsné a vlhkotěsné konektory

Midwest Rake Specializované nářadí a nástroje pro závlahářské a zahradnické realizační firmy.

Eco Rain zavlažovací rohože s integrovaným kapkovacím potrubím pro podpovrchovou závlahu travníkových ploch i výsadeb. Revoluční koncepce zavlažování střešních zahrad a tvarově členitých travníkových ploch, které jsou klasickou závlahou obtížně řešitelné

Amiad Přední výrobce specializovaných závlahových filtrů všech typů a rozměrů včetně automatických proplachovacích systémů a čištění filtrů

Honeywell Automatické filtrační systémy pro závlahy

in-lite Profesionální 12V osvětlení pro zahrady, Více v samostatném katalogu/ceníku.

Profil firmy ITTEC s.r.o.

Firma ITTEC byla založena v roce 1995. Filosofí firmy je poskytovat komplexní a profesionální služby v oblasti péče o travnaté plochy zahrad, parků a sportovních ploch, komerčních areálů a v neposlední řadě golfových hřišť.

Strukturu činnosti firmy tvoří několik základních oblastí.

Prodej zavlažovacích systémů

Firma ITTEC se již od roku 1995 zabývá prodejem zavlažovací techniky. V našem sortimentu najdete celou řadu produktů, které splňují náročné požadavky kladené na zavlažovací systémy na zahradách, veřejných plochách, sportovních plochách i na golfových hřištích.

Spolupracujeme s více než 150 instalačními firmami, pro něž vytváříme nejenom marketingovou, ale i technickou podporu.

Projekční činnost

Dobře fungující zavlažovací systém vyžaduje precizně provedený projekt. Naši projektanti Vám zpracují nejen projekt zahrady, velkých komerčních areálů, ale i parku nebo golfového či fotbalového hřiště.

Projektanti firmy ITTEC jsou absolventy celé řady specializovaných kurzů pořádaných např. Evropskou zavlažovací asociací EIA nebo firmou Rain Bird. Jsou držiteli auditorského certifikátu EIA : Certified Landscape Irrigation Auditor a sami školící projektanty i instalační firmy v oboru zavlažovacích systémů.

Školící a vzdělávací programy

V zájmu zvýšení kvality při instalacích zavlažovacích systémů máme připravenou řadu seminářů a školení, která pomohou odpovědět na všechny profesní otázky a osvojit si nové dovednosti jak v oblasti projektování ZS tak v jejich realizaci. V případě zájmu připravujeme i školení tzv. na míru podle požadavku klienta. Ceník seminářů najdete na našich webových stránkách.

Profesionální technika pro travnaté plochy a vybavení golfových hřišť

Další oblastí činnosti je prodej a půjčovna profesionální techniky pro ošetřování travnatých ploch zejména profesionální sekačky, sběrače, aerifikátory a další. Na všechny dodávané značky samozřejmě zajišťujeme komplexní servisní služby. Mezi naše zákazníky patří zejména firmy, které se údržbou travnatých ploch zabývají profesionálně, fotbalové kluby a golfová hřiště a municipální sektor.

V neposlední řadě dodáváme kompletní vybavení pro golfová hřiště.

Ve všech oblastech poskytujeme komplexní služby, zejména detailní poradenskou činnost, projekční činnost, servis a další doplňkové servis podle požadavků zákazníka. Tyto služby se stále rozšiřují, protože právě v komplexním přístupu k potřebám zákazníků vidí firma ITTEC klíč k úspěchu a spokojenosti našich zákazníků.

Veškeré informace o nás, našich službách pro zákazníky najdete na webových stránkách

www.kvalitnizavlahy.cz nebo www.ittec.cz.

Pro jakékoliv další informace nás můžete kontaktovat na emailu zavlahy@ittec.cz nebo info@ittec.cz.

OBSAH CENÍKU

produkt	strana
Obsah ceníku Str. 4-5
Rozprašovací postřikovače Str. 6-8
Rotační paprskové trysky Str. 9-10
Trysky pro rozprašovací postřikovače Str. 11-13
Rotační výsuvné postřikovače 1/2" Str. 14
Rotační výsuvné postřikovače 3/4" Str. 15-19
Nástroje a příslušenství pro rozprašovací postřikovač a rotory 1/2" a 3/4" Str. 20-21
Rotační výsuvné postřikovače 1" Str. 22-23
Rotační postřikovače pro golf a sportovní plochy 1", 5/4" a 6/4" Str. 24-25
Příslušenství pro rozprašovací postřikovače a rotory 5/4" a 6/4" Str. 26
Trysky pro rotační postřikovače pro golf a sportovní plochy Str. 27
Kloubové přípojky RAIN BIRD Swing Joint® Str. 28
Nevýsuvné úderové postřikovače, TR Traveler Str. 29-30
Elektromagnetické ventily 24V a 9V Str. 31-33
Elektromagnetické ventily 24V a příslušenství ventilů Str. 34
Rychlospojné ventily Str. 34
Příslušenství pro elektromagnetické ventily Str. 35
Elektrokonektory pro elektromagnetické ventily 24V a 9V Str. 36
Ventilové šachtice Str. 37-38
Ovládací kabely 24V a 9V Str. 39
Ovládací jednotky 230V - 24V Str. 40-42
Bateriové ovládací jednotky 9V Str. 43-44
Ovládací jednotky na kohoutek Str. 45
Čidla srážek Str. 46
Inteligentní čidla „SMART“ Str. 47
Centrální ovládací systémy TURF Str. 48
Dekodérové centrální ovládací systémy TURF a dekodéry Str. 49
Centrální ovládací systémy GOLF dekodéry a IC Str. 50-54

OBSAH CENÍKU

produkt	strana
Systém dálkového ovládání FREEDOM Str. 55
Meteostanice Str. 56
Kapkovací potrubí Str. 57-58
Zavlažovací rohože EcoRAIN Str. 59
Tvarovky pro kapkovací potrubí Str. 60
Prvky pro mikrozávlahy Str. 61-63
Systémy pro zavlažování stromů Str. 64
Ovládací sestavy a filtrace pro mikrozávlahy Str. 65
Filtrace vody Str. 66-67
Čerpací technika Str. 68
Čerpací technika - příslušenství Str. 69
Doplňky Str. 70
Šroubovací tvarovky na PE potrubí UNIDELTA Str. 71-74
Šroubovací tvarovky na PE potrubí ASTORE Str. 75-78
PVC závitové tvarovky, teflony, teflonové šňůry Str. 79
Mosazné závitové tvarovky Str. 80-81
Kulové ventily Str. 81
Závlahové PE potrubí, chráničky Str. 82
Nářadí a nástroje pro realizační firmy Str. 83-86
Čerpací stanice RAINBIRD Str. 87
Svítlidla in-lite Str. 88-96
Záruční podmínky Str. 97
Všeobecné dodací podmínky Str. 98

ROZPRAŠOVACÍ POSTŘIKOVAČE

Model	Popis položky	Cena /Kč bez DPH	Kategorie	Cena /Kč bez DPH	ks v balení
RAIN BIRD Řada UNI SPRAY®					
					
Výsuvný rozprašovací postřikovač s předinstalovanou tryskou 10/12/15 a 18VAN					
Výška výsuvu 5cm pro US200 a 10cm pro US400					
Možnost instalace zpětného ventilu UNI SAM KIT, který zachytí převýšení až 1,5m a zabrání tak vytékání vody z nejnižšího položeného postřikovače sekce					
Vstupní závit: 1/2" vnitřní závit					
			Cena za kus/Kč odběr-jednotlivé kusy	Cena za kus/Kč odběr-celé balení	
P2101201	5cm výsuv UNISPRAY 212	výs. postř., s tryskou 12VAN, typ. řada UNISPRAY	84,00 Kč	RB	79,00 Kč 50
P2101501	UNISPRAY 215	výs. postř., s tryskou 15VAN, typ. řada UNISPRAY	84,00 Kč	RB	79,00 Kč 50
	10cm výsuv				
P4101001	UNISPRAY 410	výs. postř., s tryskou 10VAN, typ. řada UNISPRAY	84,00 Kč	RB	79,00 Kč 50
P4101201	UNISPRAY 412	výs. postř., s tryskou 12VAN, typ. řada UNISPRAY	84,00 Kč	RB	79,00 Kč 50
P4101501	UNISPRAY 415	výs. postř., s tryskou 15VAN, typ. řada UNISPRAY	84,00 Kč	RB	79,00 Kč 50
P41018	UNISPRAY 418	výs. postř., s tryskou 18VAN, typ. řada UNISPRAY	84,00 Kč	RB	79,00 Kč 50
P40000	UNISPRAY 400 LESS	výs. postřikovač bez trysky, typ. řada UNISPRAY	48,00 Kč	RB	46,00 Kč 50
P90000	UNI SAM KIT	SAM KIT pro řadu UNI Spray	33,00 Kč	RB	31,50 Kč 25

RAIN BIRD Řada 1800®



Výsuvný rozprašovací postřikovač BEZ trysky s proplach. zátkou (kromě 1803 - 15 VAN)

Výška výsuvu 1802 (5cm), 1803 (7,5cm), 1804 (10cm), 1806 (15cm), 1812 (30cm)

Modely 1804-SAM, 1806-SAM a 1812-SAM zachytí převýšení až 2,4m a zabrání tak vytékání vody z nejnižšího položeného postřikovače sekce

Modely 1804-SAM-PRS, 1806-SAM-PRS a 1812-SAM-PRS jsou osazeny zpětným ventilem SAM a regulátorem tlaku PRS s výstupním tlakem 2,1 atm na trysce

Vstupní závit: 1/2" vnitřní závit, u modelů 1806 a 1812 možnost bočního připojení

	Základní model		Cena za kus/Kč odběr-jednotlivé kusy	Cena za kus/Kč odběr-celé balení	
A44020	1802 BODY	výs. postř., typ. řada 1802, jen pouzdro	72,50 Kč	RB	69,00 Kč 100
A50615	1803 - 15VAN	výs. postř., typ. řada 1803, vč. trysky 15-VAN	122,00 Kč	RB	116,00 Kč 75
A44120	1804 BODY	výs. postř., typ. řada 1804, jen pouzdro	73,00 Kč	RB	69,00 Kč 75
A44205	1806 BODY	výs. postř., typ. řada 1806, jen pouzdro	177,00 Kč	RB	169,00 Kč 50
A44305	1812 BODY	výs. postř., typ. řada 1812, jen pouzdro	282,00 Kč	RB	268,00 Kč 50
	SAM Seal-a-Matic model s vestavěným zpětným ventilem				
A43905	1804-SAM	výs. postř., typ. řada 1804, jen pouzdro, zp. ventil	91,00 Kč	RB	87,00 Kč 75
A43912	1806-SAM	výs. postř., typ. řada 1806, jen pouzdro, zp. ventil	263,00 Kč	RB	251,00 Kč 50
A43930	1812-SAM	výs. postř., typ. řada 1812, jen pouzdro, zp. ventil	314,00 Kč	RB	299,00 Kč 50
	SAM Seal-a-Matic a PRS model s vestavěným zpětným ventilem a regulátorem tlaku 2,1baru				
A44915	1804-SAM-PRS	výs. postř., t.ř. 1804, s regul. tlaku, zpětný ventil, pouze pouzdro	164,00 Kč	RB	156,00 Kč 75
A43715	1806-SAM-PRS	výs. postř., t.ř. 1806, s regul. tlaku, zpětný ventil, pouze pouzdro	322,00 Kč	RB	307,00 Kč 50
A43815	1812-SAM-PRS	výs. postř., t.ř. 1812, s regul. tlaku, zpětný ventil, pouze pouzdro	374,00 Kč	RB	357,00 Kč 50

ROZPRAŠOVACÍ POSTŘIKOVAČE

Model	Popis položky	Cena /Kč bez DPH	Kategorie	Cena /Kč bez DPH	ks v balení
-------	---------------	------------------	-----------	------------------	-------------

RAIN BIRD Řada RD1800®



Výsuvný rozprašovací postřikovač pro nejnáročnější aplikace

Výška výsuvu 10cm pro RD-04

Standardně dodáváno se zpětným ventilem nové koncepce SAM

Modely P30 vybaveny patentovaným regulátorem tlaku s výstupním tlakem 2,10 baru

Vstupní závit: 1/2" vnitřní závit

- Nové těsnění Triple Blade Seal
- Flow-Shield™ Technology redukuje ztráty vody až o 90%
- Nové, velmi robustní provedení.
- Těsnění s bioogickými inhibitory

	10cm výsuv RD-04-S	výsuvný postřikovač (pouze tělo bez trysek) pro instalaci rozprašovacích trysek a rotačních trysek RN Provedení se zpětným ventilem SAM	Cena za kus/Kč odběr-jednotlivé kusy 109,00 Kč	RB	Cena za kus/Kč odběr-celé balení 104,00 Kč	75
A37040						
A37341	RD-04-S-P30-F	výsuvný postřikovač (pouze tělo bez trysek) pro instalaci rozprašovacích trysek a rotačních trysek RN Provedení se zpětným ventilem SAM 2,10 baru Provedení s regulátorem tlaku Provedení s automatickým omezovačem průtoku. Provedení s funkcí Flow-Shield™	189,00 Kč	RB	179,00 Kč	75



ROZPRAŠOVACÍ POSTŘIKOVAČE

Model	Popis položky	Cena /Kč bez DPH	Kategorie	Cena /Kč bez DPH	ks v balení
K-RAIN Řada RPS SPRAY					
		<p>Výsuvný postřikovač pro instalaci rozprašovacích trysek nebo rotačních paprskových trysek</p> <p>Kompatibilní s tryskami K-RAIN a RAIN BIRD</p> <p>Výška výsuvu 5cm pro RPS2 a 10cm pro RPS4</p> <p>Možnost instalace zpětného ventilu K-RAIN Check Valve, který udrží převýšení až 3,0m a zabrání tak vytékání vody z nejnižší položeného postřikovače sekce</p> <p>Nerezová vratná pružina pro spolehlivé zasunutí Integrované stírací těsnění funkční i při nízkém tlaku Funkce Ratcheting - snadné přetáčení výsuvníku</p>			
	Vstupní závit: 1/2" vnitřní závit	Cena za kus/Kč odběr-jednotlivé kusy		Cena za kus/Kč odběr-celé balení	
RPS2	RPS SPRAY 2 LESS	výs. postř. rozprašovací , bez trysky, RPS SPRAY	42,00 Kč	KR	39,00 Kč 50
RPS4	RPS SPRAY 4 LESS	výs. postř. rozprašovací , bez trysky, RPS SPRAY	42,00 Kč	KR	39,00 Kč 50
P53426	RPS CHECK VALVE	zpětný ventil pro řadu RPS Spray	26,00 Kč	KR	24,00 Kč 25
K-RAIN Řada PRO-S SPRAY					
		<p>Výsuvný rozprašovací postřikovač BEZ trysky s proplachovací zátkou</p> <p>Kompatibilní s tryskami K-RAIN a RAIN BIRD</p> <p>Výška výsuvu PRO-S 2IN (5cm), PRO-S 4IN (10cm), PRO-S 6IN (15cm), PRO-S 12IN (30cm)</p> <p>Modely se zpětným ventilem zachytí převýšení až 3,0m a zabrání tak vytékání vody z nejnižší položeného postřikovače sekce</p> <p>Modely, označené CV-PRS, jsou osazeny zpětným ventilem Check Valve a regulátorem tlaku s výstupním tlakem 2,45 baru na trysce</p> <p>Vstupní závit: 1/2" vnitřní závit, u 15cm a 30cm modelů možnost bočního připojení</p>			
	Základní modely	Cena za kus/Kč odběr-jednotlivé kusy		Cena za kus/Kč odběr-celé balení	
78002	PRO-S SPRAY 2IN	výs. postř., typ. řada PRO-S, 5cm, jen pouzdro	52,00 Kč	KR	49,00 Kč 50
78004	PRO-S SPRAY 4IN	výs. postř., typ. řada PRO-S, 10cm, jen pouzdro	59,00 Kč	KR	57,00 Kč 50
78006	PRO-S SPRAY 6IN	výs. postř., typ. řada PRO-S, 15cm, jen pouzdro	104,00 Kč	KR	99,00 Kč 50
78012	PRO-S SPRAY 12IN	výs. postř., typ. řada PRO-S, 30cm, jen pouzdro	244,00 Kč	KR	232,00 Kč 25
	CV Check Valve modely s vestavěným zpětným ventilem	Cena za kus/Kč odběr-jednotlivé kusy		Cena za kus/Kč odběr-celé balení	
78002CV	PRO-S SPRAY 2IN CV	výs. postř., typ. řada PRO-S, 5cm, pouzdro, CV	73,00 Kč	KR	69,00 Kč 50
78004CV	PRO-S SPRAY 4IN CV	výs. postř., typ. řada PRO-S, 10cm, pouzdro, CV	81,00 Kč	KR	77,00 Kč 50
78006CV	PRO-S SPRAY 6IN CV	výs. postř., typ. řada PRO-S, 15cm, pouzdro, CV	125,00 Kč	KR	119,00 Kč 50
78012CV	PRO-S SPRAY 12IN CV	výs. postř., typ. řada PRO-S, 30cm, pouzdro, CV	265,00 Kč	KR	252,00 Kč 25
	CV Check Valve a a PRS modely se zpětným ventilem a regulátorem tlaku 2,45baru	Cena za kus/Kč odběr-jednotlivé kusy		Cena za kus/Kč odběr-celé balení	
78004CV-PR	PRO-S SPRAY 4IN CV-PRS	výs. postř., typ. ř. PRO-S, 10cm, pouzdro CV-PRS	159,00 Kč	KR	152,00 Kč 50
78006CV-PR	PRO-S SPRAY 6IN CV-PRS	výs. postř., typ. ř. PRO-S, 15cm, pouzdro CV-PRS	229,00 Kč	KR	219,00 Kč 50
78012CV-PR	PRO-S SPRAY 12IN CV-PRS	výs. postř., typ. ř. PRO-S, 30cm, pouzdro CV-PRS	299,00 Kč	KR	285,00 Kč 25
P53428	PRO-S CHECK VALVE	zpětný ventil pro řadu PRO-S Spray	26,00 Kč	KR	24,00 Kč 25



ROTAČNÍ PAPRSKOVÉ TRYSKY

Model	Popis položky	Cena /EUR bez DPH	Kategorie	Cena /Kč bez DPH	ks v balení
-------	---------------	----------------------	-----------	---------------------	----------------

RAIN BIRD Řada ROTARY NOZZLE RN13-18 A RN17-24



Nízká srážková výška (15,2mm/hod)

Rotující paprsky, díky srážkové výšce 15,2mm/hod sladěno s tryskami MPR řady 5000Plus

Průtok: 0,29 - 0,91 m³/hod
Tlak: 1,4 - 3,8 bar
Doporučený spon: 4,0 - 7,6 m
Dostřik: 5,5 m resp. 7,3 m



Kompatibilní s těly postřikovačů UniSpray, 1800, RD-04, RPS Spray a PRO-S Spray a převážně většiny konkurenčních těl rozprašovacích postřikovačů

			Cena za kus/Kč odběr-jednotlivé kusy		Cena za kus/Kč odběr-celé balení	
Řada RN 13-18						
A84535	RN 13-18 Q	rotační tr. pro rozpraš. postřikovače, R=5,5m, 90°	144,00 Kč	RB	137,00 Kč	10
A84537	RN 13-18 T	rotační tr. pro rozpraš. postřikovače, R=5,5m, 120°	144,00 Kč	RB	137,00 Kč	10
A84540	RN 13-18 H	rotační tr. pro rozpraš. postřikovače, R=5,5m, 180°	144,00 Kč	RB	137,00 Kč	10
A84542	RN 13-18 TT	rotační tr. pro rozpraš. postřikovače, R=5,5m, 240°	144,00 Kč	RB	137,00 Kč	10
A84544	RN 13-18 TQ	rotační tr. pro rozpraš. postřikovače, R=5,5m, 270°	144,00 Kč	RB	137,00 Kč	10
A84545	RN 13-18 F	rotační tr. pro rozpraš. postřikovače, R=5,5m, 360°	144,00 Kč	RB	137,00 Kč	10
Řada RN 17-24						
A84550	RN 17-24 Q	rotační tr. pro rozpraš. postřikovače, R=7,3m, 90°	144,00 Kč	RB	137,00 Kč	10
A84552	RN 17-24 T	rotační tr. pro rozpraš. postřikovače, R=7,3m, 120°	144,00 Kč	RB	137,00 Kč	10
A84555	RN 17-24 H	rotační tr. pro rozpraš. postřikovače, R=7,3m, 180°	144,00 Kč	RB	137,00 Kč	10
A84557	RN 17-24 TT	rotační tr. pro rozpraš. postřikovače, R=7,3m, 240°	144,00 Kč	RB	137,00 Kč	10
A84559	RN 17-24 TQ	rotační tr. pro rozpraš. postřikovače, R=7,3m, 270°	144,00 Kč	RB	137,00 Kč	10
A84560	RN 17-24 F	rotační tr. pro rozpraš. postřikovače, R=7,3m, 360°	144,00 Kč	RB	137,00 Kč	10

K-RAIN Řada ROTARY NOZZLE ADJUSTABLE RN-200-ADJ®



ADJUSTABLE ROTARY NOZZLE
ROTAČNÍ TRYSKA S NASTAVITELNOU VÝŠEČÍ



Nastavitelná výšeč v rozsahu 80° až 360° !

Extremně nízká srážková výška (11 mm/hod)

Rotující paprsky, díky srážkové výšce 11 mm/hod sladěno s většinou rotačních postřikovačů

Průtok: 0,07 - 0,38 m³/hod
Tlak: 2,1 - 3,5 bar
Doporučený spon: 5,2 - 6,4 m
Dostřik: 5,2 až 6,4 m



Kompatibilní s těly postřikovačů UniSpray, 1800, RD-04, RPS Spray a PRO-S Spray a převážně většiny konkurenčních těl rozprašovacích postřikovačů

Balení á 10ks + 1 nástroj na nastavení ZDARMA

			Cena za kus/Kč odběr-jednotlivé kusy		Cena za kus/Kč odběr-celé balení	
RN200ADJ	K-RAIN RN-200 ADJUST	nast. rotační tryska pro rozprašovací postřikovače	209,00 Kč	KR	199,00 Kč	10
ROT COMBO	K-RAIN ROTARY COMBO	kombinace výsuvného postřikovače K-RAIN PRO-S a rotační trysky RN-200-ADJUST	249,00 Kč	KR	239,00 Kč	10
ROTOOL	K-RAIN RN TOOL	nástroj na nastavování výšeče rotační trysky RN-200-ADJUST	49,00 Kč	KR		1

ROTAČNÍ PAPRSKOVÉ TRYSKY

Model	Popis položky	Cena /EUR bez DPH	Kategorie	Cena /Kč bez DPH	ks v balení
-------	---------------	----------------------	-----------	---------------------	----------------

MP ROTATOR MP1000, MP2000, MP3000 a speciální trysky



Nastavitelná výšeč !

Extremně nízká srážková výška (11 - 13 mm/hod)

Rotující jemné paprsky, díky srážkové výšce 11 - 13 mm/hod sladěno s většinou rotačních postřikovačů

Tři dostřikové řady MP1000, MP2000 a MP3000 a speciální trysky

MP 1000

Dostřik: 3,7 až 4,5 m

Průtok: 0,04 - 0,195 m³/hod

Tlak: 2,1 - 3,5 bar

Doporučený spon: 3,7 - 4,5 m

Modely 90° - 210°, 210° - 270° a 360°

MP 2000

Dostřik: 5,2 až 6,4 m

Průtok: 0,07 - 0,38 m³/hod

Tlak: 2,1 - 3,5 bar

Doporučený spon: 5,2 - 6,4 m

Modely 90° - 210°, 210° - 270° a 360°

MP 3000

Dostřik: 7,6 až 9,1 m

Průtok: 0,16 - 0,96 m³/hod

Tlak: 2,1 - 3,5 bar

Doporučený spon: 7,6 - 9,1 m

Modely 90° - 210°, 210° - 270° a 360°



Kompatibilní s těly postřikovačů UniSpray, 1800, RD-04, RPS Spray a PRO-S Spray a převážně většiny konkurenčních těl rozprašovací postřikovačů

Balení á 10ks

MP1000 , dostřik 3,7-4,5m

MP100090210
MP1000210270
MP1000360

MP1000-90-210
MP1000-210-270
MP1000-360

rotační tryska MP1000, nastavitelná 90°-210°
rotační tryska MP1000, nastavitelná 210°-270°
rotační tryska MP1000, 360°

199,00 Kč MP 10
199,00 Kč MP 10
199,00 Kč MP 10

MP2000 , dostřik 5,2-6,4m

MP200090210
MP2000210270
MP2000360

MP2000-90-210
MP2000-210-270
MP2000-360

rotační tryska MP2000, nastavitelná 90°-210°
rotační tryska MP2000, nastavitelná 210°-270°
rotační tryska MP2000, 360°

199,00 Kč MP 10
199,00 Kč MP 10
199,00 Kč MP 10

MP3000 , dostřik 7,6-9,1m

MP300090210
MP3000210270
MP3000360

MP3000-90-210
MP3000-210-270
MP3000-360

rotační tryska MP3000, nastavitelná 90°-210°
rotační tryska MP3000, nastavitelná 210°-270°
rotační tryska MP3000, 360°

208,00 Kč MP 10
208,00 Kč MP 10
208,00 Kč MP 10

MP obdélníkové trysky

MPLEFT
MPRIGHT
MPSIDE

MPLCS515
MPRCS515
MPSS530

rotační tryska MP, obdélník, levý roh, 1,5x4,5m
rotační tryska MP, obdélník, pravý roh, 1,5x4,5m
rotační tryska MP, obdélník, střed, 1,5x9,0m

208,00 Kč MP 10
208,00 Kč MP 10
208,00 Kč MP 10

MP rohová tryska

MPCORNER

MP CORNER

rotační tryska MP Corner, nastavitelná 45°- 105°

208,00 Kč MP 10

ROTOOL

MP ROTATOR TOOL

nástroj na nastavování výšeče
rotační trysky MP Rotator

49,00 Kč MP 1

TRYSKY PRO ROZPRAŠOVACÍ POSTŘIKOVAČE

Model	Popis položky	Cena /Kč bez DPH	Kategorie	Cena /Kč bez DPH	ks v balení
-------	---------------	---------------------	-----------	---------------------	----------------

RAIN BIRD HE- VAN Serie - ROZPRAŠOVACÍ TRYSKY S VYSOKOU ÚČINNOSTÍ

RAIN BIRD HE- VAN Serie - Trysky pro řadu rozprašovací postřikovače s nastavitelnou výšečí

Nastavitelná výšeč v rozmezí 0-360stupňů (12/15 HE-VAN)

Průtok: 0,15 - 0,84 m³/hod
 Tlak: 1 - 2,1 bar
 Dostřik: 3,5 - 4,5 m
 Doporučený spon: 3,5 - 4,5 m

Kompatibilní s těly postřikovačů UniSpray, 1800, RD-04, RPS Spray a PRO-S Spray a převážné většiny konkurenčních těl rozprašovacích postřikovačů

HE-VAN 15
HE-VAN 12

rozprašovací tryska s plynule nastavitelnou výšečí
 rozprašovací tryska s plynule nastavitelnou výšečí

Cena za kus/Kč odběr-jednotlivé kusy		Cena za kus/Kč odběr-celé balení	
69,00 Kč	RB	66,00 Kč	25
69,00 Kč	RB	66,00 Kč	25



RAIN BIRD VAN Serie - Trysky pro řadu rozprašovací postřikovače s nastavitelnou výšečí

Kompatibilní s těly postřikovačů UniSpray, 1800, RD-04, RPS Spray a PRO-S Spray a převážné většiny konkurenčních těl rozprašovacích postřikovačů

Nastavitelná výšeč v rozmezí 0-360stupňů (10/12/15/18 VAN) resp. 0-330stupňů (u 4/6/8VAN)

Průtok: 0,14 - 0,30 m³/hod
 Tlak: 1 - 2,1 bar
 Dostřik: 0,9 - 5,5 m
 Doporučený spon: 0,9 - 5,5 m

P10018 18-VAN
 P1001501 15-VAN
 P1001201 12-VAN
 P1001001 10-VAN
 P10008 8-VAN
 P10006 6-VAN
 P10004 4-VAN

rozprašovací tryska s plynule nastavitelnou výšečí
 rozprašovací tryska s plynule nastavitelnou výšečí
 rozprašovací tryska s plynule nastavitelnou výšečí
 rozprašovací tryska s plynule nastavitelnou výšečí
 rozprašovací tryska s plynule nastavitelnou výšečí
 rozprašovací tryska s plynule nastavitelnou výšečí
 rozprašovací tryska s plynule nastavitelnou výšečí

Cena za kus/Kč odběr-jednotlivé kusy		Cena za kus/Kč odběr-celé balení	
59,00 Kč	RB	56,00 Kč	25
59,00 Kč	RB	56,00 Kč	25
59,00 Kč	RB	56,00 Kč	25
59,00 Kč	RB	56,00 Kč	25
59,00 Kč	RB	56,00 Kč	25
59,00 Kč	RB	56,00 Kč	25

TRYSKY PRO ROZPRAŠOVACÍ POSTŘIKOVAČE

Model	Popis položky	Cena /Kč bez DPH	Kategorie	Cena /Kč bez DPH	ks v balení
-------	---------------	---------------------	-----------	---------------------	----------------

RAIN BIRD U Serie - Trysky pro rozprašovací postřikovače s pevnou výsečí a zdokonalenou distribucí



Kompatibilní s těly postřikovačů UniSpray, 1800, RD-04, RPS Spray a PRO-S Spray a převážné většiny konkurenčních těl rozprašovacích postřikovačů

Průtok: 0,12 - 0,21 m³/hod
Tlak: 1 - 2,1 bar
Dostřik: 1,5 - 4,6 m
Doporučený spon: 2,7 - 4,6 m

Model	Popis položky	Cena za kus/Kč odběr-jednotlivé kusy	Kategorie	Cena za kus/Kč odběr-celé balení	ks v balení
U10020	U-15F	56,00 Kč	RB	53,00 Kč	25
U10010	U-15H	56,00 Kč	RB	53,00 Kč	25
U10015	U-15Q	56,00 Kč	RB	53,00 Kč	25
U10120	U-12F	56,00 Kč	RB	53,00 Kč	25
U10110	U-12H	56,00 Kč	RB	53,00 Kč	25
U10115	U-12Q	56,00 Kč	RB	53,00 Kč	25
U10220	U-10F	56,00 Kč	RB	53,00 Kč	25
U10210	U-10H	56,00 Kč	RB	53,00 Kč	25
U10215	U-10Q	56,00 Kč	RB	53,00 Kč	25
U10320	U-8F	56,00 Kč	RB	53,00 Kč	25
U10310	U-8H	56,00 Kč	RB	53,00 Kč	25
U10315	U-8Q	56,00 Kč	RB	53,00 Kč	25

RAIN BIRD MPR Serie - Trysky pro rozprašovací postřikovače s pevně nastavenou výsečí



Kompatibilní s těly postřikovačů UniSpray, 1800, RD-04, RPS Spray a PRO-S Spray a převážné většiny konkurenčních těl rozprašovacích postřikovačů

Průtok: 0,02 - 0,21 m³/hod
Tlak: 1 - 2,1 bar
Dostřik: 0,6 - 4,6 m
Doporučený spon: 0,6 - 4,6 m

Model	Popis položky	Cena za kus/Kč odběr-jednotlivé kusy	Kategorie	Cena za kus/Kč odběr-celé balení	ks v balení
A47000	1800-15F	56,00 Kč	RB	53,00 Kč	25
A47070	1800-15H	56,00 Kč	RB	53,00 Kč	25
A47005	1800-15Q	56,00 Kč	RB	53,00 Kč	25
A47007	1800-15CST	56,00 Kč	RB	53,00 Kč	25
A47006	1800-15EST	56,00 Kč	RB	53,00 Kč	25
A47008	1800-15SST	56,00 Kč	RB	53,00 Kč	25
A47009	1800-12F	56,00 Kč	RB	53,00 Kč	25
A47012	1800-12H	56,00 Kč	RB	53,00 Kč	25
A47014	1800-12Q	56,00 Kč	RB	53,00 Kč	25
A47015	1800-10F-LA	56,00 Kč	RB	53,00 Kč	25
A47016	1800-10H-LA	56,00 Kč	RB	53,00 Kč	25
A47017	1800-10Q-LA	56,00 Kč	RB	53,00 Kč	25
A4701801	1800-8F	56,00 Kč	RB	53,00 Kč	25
A4701901	1800-8H	56,00 Kč	RB	53,00 Kč	25
A4702001	1800-8Q	56,00 Kč	RB	53,00 Kč	25
A47086	1800-5F	56,00 Kč	RB	53,00 Kč	25
A47083	1800-5H	56,00 Kč	RB	53,00 Kč	25
A47084	1800-5Q	56,00 Kč	RB	53,00 Kč	25

TRYSKY PRO ROZPRAŠOVACÍ POSTŘIKOVAČE

Model	Popis položky	Cena /Kč bez DPH	Kategorie	Cena /Kč bez DPH	ks v balení
-------	---------------	---------------------	-----------	---------------------	----------------

K-RAIN Serie VAN® - Trysky pro řadu rozprašovací postřikovače s nastavitelnou výsečí



Nastavitelná výseč v rozmezí 0-360stupňů

Průtok: 0,11 - 1,22 m³/hod
Tlak: 1,4 - 3,5 bar
Dostřik: 2,4 - 6,1 m
Doporučený spon: 2.4 - 6.1 m



Kompatibilní s těly postřikovačů UniSpray, 1800, RD-04, RPS Spray a PRO-S Spray a převážně většiny konkurenčních těl rozprašovacích postřikovačů

Model	Popis položky	Cena za kus/Kč odběr-jednotlivé kusy	Kategorie	Cena za kus/Kč odběr-celé balení	ks v balení
KVF17	KRAIN 17 VAN	37,00 Kč	KR	34,00 Kč	25
KVF15	KRAIN 15 VAN	37,00 Kč	KR	34,00 Kč	25
KVF12	KRAIN 12 VAN	37,00 Kč	KR	34,00 Kč	25
KVF10	KRAIN 10 VAN	37,00 Kč	KR	34,00 Kč	25
KVF8	KRAIN 8 VAN	37,00 Kč	KR	34,00 Kč	25

K-RAIN MPR® Serie - Trysky pro rozprašovací postřikovače s pevně nastavenou výsečí



Průtok: 0,11 - 1,04 m³/hod
Tlak: 1,4 - 3,5 bar
Dostřik: 3,4 - 5,2 m
Doporučený spon: 3.0 - 5.2 m



Kompatibilní s těly postřikovačů UniSpray, 1800, RD-04, RPS Spray a PRO-S Spray a převážně většiny konkurenčních těl rozprašovacích postřikovačů

Model	Popis položky	Cena za kus/Kč odběr-jednotlivé kusy	Kategorie	Cena za kus/Kč odběr-celé balení	ks v balení
FN-15F	K RAIN MPR 15F	37,00 Kč	KR	34,00 Kč	25
FN-15TQ	K RAIN MPR 15TQ	37,00 Kč	KR	34,00 Kč	25
FN-15H	K RAIN MPR 15H	37,00 Kč	KR	34,00 Kč	25
FN-15Q	K RAIN MPR 15Q	37,00 Kč	KR	34,00 Kč	25
FN-12F	K RAIN MPR 12F	37,00 Kč	KR	34,00 Kč	25
FN-12TQ	K RAIN MPR 12TQ	37,00 Kč	KR	34,00 Kč	25
FN-12H	K RAIN MPR 12H	37,00 Kč	KR	34,00 Kč	25
FN-12Q	K RAIN MPR 12Q	37,00 Kč	KR	34,00 Kč	25
FN-10F	K RAIN MPR 10F	37,00 Kč	KR	34,00 Kč	25
FN-10TQ	K RAIN MPR 10TQ	37,00 Kč	KR	34,00 Kč	25
FN-10H	K RAIN MPR 10H	37,00 Kč	KR	34,00 Kč	25
FN-10Q	K RAIN MPR 10Q	37,00 Kč	KR	34,00 Kč	25
FN-8F	K RAIN MPR 8F	37,00 Kč	KR	34,00 Kč	25
FN-8TQ	K RAIN MPR 8TQ	37,00 Kč	KR	34,00 Kč	25
FN-8H	K RAIN MPR 8H	37,00 Kč	KR	34,00 Kč	25
FN-8Q	K RAIN MPR 8Q	37,00 Kč	KR	34,00 Kč	25

Model	Popis položky	Cena za kus/Kč odběr-jednotlivé kusy	Kategorie	Cena za kus/Kč odběr-celé balení	ks v balení
FN-15CS	K RAIN MPR 15 CS	37,00 Kč	KR	34,00 Kč	25
FN-15ES	K RAIN MPR 15 ES	37,00 Kč	KR	34,00 Kč	25
FN-15SS	K RAIN MPR 15 SS	37,00 Kč	KR	34,00 Kč	25
FN-15HL	K RAIN MPR 15 HL	37,00 Kč	KR	34,00 Kč	25

ROTAČNÍ VÝSUVNÉ POSTŘIKOVAČE 1/2"

Model	Popis položky	Cena /Kč bez DPH	Kategorie	Cena /Kč bez DPH	ks v balení
RAIN BIRD Řada 3504					
					
					
<p>Výsuvný postřikovač s převodovým mechanismem Pohon mazaný vodou Plnokruhový (reverzní) a výsečový model v jednom Možnost přetočení výsuvníku Výška výsuvu 10cm Dodáváno s kompletní sadou trysek</p> <p>1/2" vnitřní přípojovací závit</p> <p>Průtok: 0,12 - 1,04 m³/hod Tlak: 1,7 - 3,8 bar Dostřik: 4,6 - 10,7 m (s redukcí 2,9 m)</p>					
				Cena za kus/Kč odběr-jednotlivé kusy	Cena za kus/Kč odběr-celé balení
Y34000	3504-PC	výs. postř. s převodovým mechanismem		356,00 Kč RB	339,00 Kč 20
Y34500	3504-PC/SAM	výs. postř. s převodovým mechanismem vč. SAM		416,00 Kč RB	396,00 Kč 20
Y03500	Sada trysek 3500	sada trysek 3500		79,00 Kč RB	10
K-RAIN Řada MINI^{PRO}®					
					
					
<p>Výsuvný postřikovač s převodovým mechanismem Pohon mazaný vodou Plnokruhový (reverzní) a výsečový model v jednom</p> <p>1/2" vnitřní přípojovací závit</p> <p>Výška výsuvu 10cm pro model 4IN, 15cm pro 6IN a 30cm pro 12IN Dodáváno s kompletní sadou trysek</p> <ul style="list-style-type: none"> - Unikátní Arc Set Indicator - Modely se zpětným ventilem - Plynule nastavitelná výseč <p>Průtok: 0,17 - 0,75 m³/hod Tlak: 1,4 - 4,8 bar Dostřik: 5,1 - 9,0 m</p>					
				Cena za kus/Kč odběr-jednotlivé kusy	Cena za kus/Kč odběr-celé balení
13003	MINIPRO 4IN	1/2" výs. postř.s převodovým mechanismem, výsuv 10cm		303,00 Kč KR	289,00 Kč 25
13003-CV	MINIPRO 4IN-CV	1/2" výs. postř.s převodovým mechanismem, se vestavěným zpětným ventilem, výsuv 10cm		345,00 Kč KR	329,00 Kč 25
13006	MINIPRO 6IN	1/2" výs. postř.s převodovým mechanismem, výsuv 15cm		461,00 Kč KR	439,00 Kč 20
130012	MINIPRO 12IN	1/2" výs. postř.s převodovým mechanismem, výsuv 30cm		681,00 Kč KR	649,00 Kč 12
P513995	CV MiniPRO	zpětný ventil pro rotory MiniPRO		41,00 Kč KR	39,00 Kč 25



ROTAČNÍ VÝSUVNÉ POSTŘIKOVAČE 3/4"

Model	Popis položky	Cena /Kč bez DPH	Kategorie	Cena /Kč bez DPH	ks v balení
RAIN BIRD Řada 5000					
					
Rotor RAIN BIRD 5004 SAM s vestavněným zpětným ventilem SAM za ještě lepší cenu !					
<p>Výsuvný postřikovač s převodovým mechanismem Pohon mazaný vodou Plnokruhový (reverzní) a výsečový model v jednom Možnost přetočení výsuvníku</p> <p>3/4" vnitřní přípojovací závit</p> <p>Průtok: 0,17 - 2,19 m³/hod Tlak: 1,7 - 4,5 bar Dostřik: 7,6 - 15,2 m (při stažení 5,2 m)</p>					
		Cena za kus/Kč odběr-jednotlivé kusy		Cena za kus/Kč odběr-celé balení	
Y5430730PP	5004-PC/3,0	373,00 Kč	RB	355,00 Kč	20
Y5430730SAM	5004-PC-SAM/3,0	433,00 Kč	RB	411,00 Kč	20
170452	5000 / 5000PLUS SAM KIT	131,00 Kč	RB	125,00 Kč	50
RAIN BIRD Řada 5000 PLUS					
					
<p>Výsuvný postřikovač s převodovým mechanismem Pohon mazaný vodou Plnokruhový (reverzní) a výsečový model v jednom Plnokruhový model</p> <p>Včetně verze RAIN BIRD 5004 PLUS SAM s vestavněným zpětným ventilem SAM !! Možnost přetočení výsuvníku Výška výsuvu 10cm (5004 Plus), 15cm (5006 Plus) a 30cm (5012 Plus) Dodáváno s kompletní sadou trysek</p> <p>Stream Control Technology - SCT - integrovaný uzavírací ventil umožňuje vypnutí postřikovače</p> <p>3/4" vnitřní přípojovací závit</p> <p>Průtok: 0,17 - 2,19 m³/hod Tlak: 1,7 - 4,5 bar Dostřik: 7,6 - 15,2 m (při stažení 5,2 m)</p> <p>Sada 8 standartních Rain Curtain trysek a 4 Rain Curtain trysek s nízkým úhlem vzestupu Low Angle dodávaná ke každému postřikovači</p>					
		Cena za kus/Kč odběr-jednotlivé kusy		Cena za kus/Kč odběr-celé balení	
Y45010	5004PLUS-FC	498,00 Kč	RB	475,00 Kč	20
Y4530030PP	5004PLUS-PC/3,0	498,00 Kč	RB	475,00 Kč	20
Y4530030SAM	5004PLUS-PC-SAM/3,0	558,00 Kč	RB	530,00 Kč	20
Y45752SS30	5004PLUS-PC SS-SAM/3,0	604,00 Kč	RB	575,00 Kč	20
Y45800	5006PLUS-PC/3,0	866,00 Kč	RB	825,00 Kč	20
Y45950SS	5006PLUS-PC SS-SAM/3,0	1 181,00 Kč	RB	1 125,00 Kč	20
Y46000	5012PLUS-PC	1 034,00 Kč	RB	985,00 Kč	20

ROTAČNÍ VÝSUVNÉ POSTŘIKOVAČE 3/4"

Model	Popis položky	Cena /Kč bez DPH	Kategorie	Cena /Kč bez DPH	ks v balení
-------	---------------	---------------------	-----------	---------------------	----------------

RAIN BIRD Řada 5000PRS a 5000PLUS PRS



Rotor RAIN BIRD 5004PC vylepšený o PRS regulaci tlaku !!

Výsuvný postřikovač s převodovým mechanismem
Pohon mazaný vodou
Plnokruhový (reverzní) a výsečový model v jednom
Možnost přetočení výsuvníku
Dodáváno s kompletní sadou trysek



3/4" vnitřní přípojovací závit

Průtok: 0,17 - 2,19 m³/hod
Tlak: 1,7 - 5,2 bar
Dostřik: 7,6 - 14,3 m



			Cena za kus/Kč odběr-jednotlivé kusy	RB	Cena za kus/Kč odběr-celé balení	
Y74007	5004-PRS-PC	výs. postř. s převod.mech. s regul. tlaku, výseč.	418,00 Kč		398,00 Kč	20
Y65750SS	5004PLUS-PRS-PC-SS-SAM	výs.postř. s přev.mech. s reg. tlaku, výseč. s tr.3,0, nerezový výsuvník, vč. SAM	871,00 Kč		829,00 Kč	20

RAIN BIRD Řada MAXI PAW



Výsuvný postřikovač s úderovým mechanismem
Plnokruhový (reverzní) a výsečový model v jednom
Snadné nastavení výseči
Výška výsuvu 10cm
Dodáváno s nainstalovanou tryskou 08 (modrá)

3/4" vnitřní přípojovací závit

Průtok: 0,34 - 1.91 m³/hod
Tlak: 1,7 - 4,1 bar
Dostřik: 6,7 - 13,7 m

			Cena za kus/Kč odběr-jednotlivé kusy	RB	Cena za kus/Kč odběr-celé balení	
B0690008	MAXI PAW 2045	výs. úder. postř. MAXI PAW s tryskou 08	731,00 Kč		695,00 Kč	20
206592-06	206592-06	06 - ČERVENÁ trysky k MAXI PAW	ZDARMA			
206592-07	206592-07	07 - ČERNÁ trysky k MAXI PAW	ZDARMA			
206592-08	206592-08	08 - MODRÁ trysky k MAXI PAW	ZDARMA			
206592-10	206592-10	10 - ŽLUTÁ trysky k MAXI PAW	ZDARMA			
206592-12	206592-12	12 - BÉŽOVÁ trysky k MAXI PAW	ZDARMA			
115902-07	206592-07LA	07 LA - ČERNÁ trysky k MAXI PAW	ZDARMA			
115902-10	206592-10LA	10 LA - ŽLUTÁ trysky k MAXI PAW	ZDARMA			
205396	Maxi Paw Sam Kit	Maxi Paw - zpětný ventil	83,00 Kč		79,00 Kč	10
B41866	42064	klíč k MAXI PAW	499,00 Kč			1

ROTAČNÍ VÝSUVNÉ POSTŘIKOVAČE 3/4"

Model	Popis položky	Cena /Kč bez DPH	Kategorie	Cena /Kč bez DPH	ks v balení
K-RAIN Řada RPS 75®					
					
					
	<p>Výsuvný postřikovač s převodovým mechanismem Pohon mazaný vodou Plnokruhový (reverzní) a výsečový model v jednom</p> <p>Výška výsuvu 10cm pro model 4IN, Dodáváno s kompletní sadou trysek</p> <ul style="list-style-type: none"> - Modely se zpětným ventilem - Plynule nastavitelná výseč <p>3/4" vnitřní přípojovací závit</p> <p>Průtok: 0,11 - 1,86 m³/hod Tlak: 2,1 - 4,8 bar Dostřik: 8,5 - 15,5 m</p>				
<i>RPS75</i>	RPS 75 4IN	3/4" výs. postř.s převodovým mechanismem, výsuv 10cm	Cena za kus/Kč odběr-jednotlivé kusy	Cena za kus/Kč odběr-celé balení	
			310,00 Kč	KR 295,00 Kč	20
<i>RPS75-CV</i>	RPS 75 4IN-CV	3/4" výs. postř.s převodovým mechanismem, s vestavěným zpětným ventilem, výsuv 10cm	331,00 Kč	KR 315,00 Kč	20
<i>P16009110</i>	CV RPS 75	zpětný ventil pro rotory RPS75	31,00 Kč	KR 29,00 Kč	10
K-RAIN Řada PRO PLUS®					
					
	<p>Výsuvný postřikovač s převodovým mechanismem Pohon mazaný vodou Plnokruhový nerverzní a výsečový model v jednom</p> <p>3/4" vnitřní přípojovací závit</p> <p>Výška výsuvu 10cm pro model 4IN, 30cm pro 12IN Dodáváno s kompletní sadou trysek</p> <ul style="list-style-type: none"> - Indikátor nastavení výseče - Modely se zpětným ventilem - Plynule nastavitelná výseč - Výsečová paměť - Standardní i Low Angle trysky - Nestrhnutelný mechanismus <p>Průtok: 0,11 - 2,27 m³/hod Tlak: 1,4 - 4,8 bar Dostřik: 6,7 - 15,3 m</p>				
<i>11003</i>	PRO PLUS 4IN	3/4" výs. postř.s převodovým mechanismem, výsuv 10cm	Cena za kus/Kč odběr-jednotlivé kusy	Cena za kus/Kč odběr-celé balení	
			310,00 Kč	KR 295,00 Kč	20
<i>11003-CV</i>	PRO PLUS 4IN-CV	3/4" výs. postř.s převodovým mechanismem, s vestavěným zpětným ventilem, výsuv 10cm	331,00 Kč	KR 315,00 Kč	20
<i>11003-HP</i>	PRO PLUS 12IN	3/4" výs. postř.s převodovým mech., výsuv 30cm	593,00 Kč	KR 565,00 Kč	12
<i>P51210</i>	CV PRO PLUS/SUPER PRO	zpětný ventil pro rotory PROPLUS / SUPERPRO	31,00 Kč	KR 29,00 Kč	20

ROTAČNÍ VÝSUVNÉ POSTŘIKOVAČE 3/4"

Model	Popis položky	Cena /Kč bez DPH	Kategorie	Cena /Kč bez DPH	ks v balení
K-RAIN Řada SUPERPRO®					
 					
					
<p>Výsuvný postřikovač s převodovým mechanismem Pohon mazaný vodou Plnokruhový nereverzní a výsečový model v jednom 3/4" vnitřní přípojovací závit</p> <p>Výška výsuvu 10cm pro model 4IN, 30cm pro 12IN Dodáváno s kompletní sadou trysek</p> <ul style="list-style-type: none"> - Indikátor nastavení výseče - Modely se zpětným ventilem - Plynule nastavitelná výseč - Výsečová paměť - Standardní i Low Angle trysky - Nestrhnutelný mechanismus <p>- UZAVÍRÁNÍ POSTŘIKOVAČE A REGULACE PRŮTOKU</p> <p>Průtok: 0,10 - 2,16 m³/hod Tlak: 1,4 - 4,8 bar Dostřik: 7,9 - 14,9 m</p>					
		Cena za kus/Kč odběr-jednotlivé kusy		Cena za kus/Kč odběr-celé balení	
10003	SUPER PRO 4IN	341,00 Kč	KR	325,00 Kč	20
10003-CV	SUPER PRO 4IN-CV	362,00 Kč	KR	345,00 Kč	20
P51210	CV PRO PLUS/SUPER PRO	31,00 Kč	KR	29,00 Kč	20
K-RAIN Řada PROCOM®					
 					
<p><i>PRO-COM VŠECHNY FUNKCE UŽ VE STANDARDNÍM PŘEVEDENÍ!</i></p>					
					
<p>Výsuvný postřikovač s převodovým mechanismem Pohon mazaný vodou Plnokruhový nereverzní a výsečový model v jednom 3/4" vnitřní přípojovací závit</p> <p>Výška výsuvu 10cm pro model 4IN Dodáváno s kompletní sadou trysek</p> <ul style="list-style-type: none"> - Indikátor nastavení výseče - Modely se zpětným ventilem - Plynule nastavitelná výseč - Výsečová paměť - Standardní i Low Angle trysky - Nestrhnutelný mechanismus - Zpětný ventil jako standard z výroby udrží převýšení 3.0m - Rock Guard® - ochrana proti poškození <p>- UZAVÍRÁNÍ POSTŘIKOVAČE A REGULACE PRŮTOKU</p> <p>Průtok: 0,11 - 2,27 m³/hod Tlak: 1,4 - 6,2 bar Dostřik: 6,7 - 15,3 m</p>					
		Cena za kus/Kč odběr-jednotlivé kusy		Cena za kus/Kč odběr-celé balení	
15003	PRO COM 4IN - PL	619,00 Kč	KR	590,00 Kč	12
15003-SS	PRO COM 4IN - SS	824,00 Kč	KR	785,00 Kč	12

ROTAČNÍ VÝSUVNÉ POSTŘIKOVAČE 3/4"

Model	Popis položky	Cena /Kč bez DPH	Kategorie	Cena /Kč bez DPH	ks v balení
-------	---------------	---------------------	-----------	---------------------	----------------

RAIN BIRD Řada 5500



Kompletní protivandalní úprava - postřikovač RAIN BIRD 5505























Výsuvný postřikovač s převodovým mechanismem
 Pohon mazaný vodou
 Memory Arc® - výsečová paměť
 Nestrhnutelný převodový mechanismus
 Plnokruhové a výsečové provedení v jednom modelu
 Nastavitelná levá i pravá výseč
 Standardní zpětný ventil SAM udrží převýšení až 3,1m
 Pryžový kryt
 3/4" vnitřní přípojovací závit
 Poloměr dostřiku R=10,1 - 16,8 m
 Průtok Q=0,32 - 3,52 m3/hod
 Tlak: 2,1 - 6,2 bar
 Úhel výstřiku: 25°

			Cena za kus/Kč odběr-jednotlivé kusy		Cena za kus/Kč odběr-celé balení	
B8250006	Plastový výsuvník s předinstalovanou tryskou Rain Curtain 6,0 5505-FC/PC	výsuvný postř. s převodovým mechanismem, 3/4" vnitřní závit, plastový výsuvník s 12,5 cm výsuvem	729,00 Kč	RB	695,00 Kč	20
B8260006	Plastový výsuvník s předinstalovanou tryskou Rain Curtain 6,0 5505-FC/PC SS	výsuvný postř. s převodovým mechanismem, 3/4" vnitřní závit, nerezový výsuvník s 12,5 cm výsuvem	998,00 Kč	RB	950,00 Kč	20
Trysky pro řadu 5500. Nutno objednat samostatně. Balení á 20 ks.						
B8240002	2,0 ORANGE - 5500	2,0 - Oranžová, tryska pro 5500	ZDARMA	RB		20
B8240003	3,0 RED - 5500	3,0 - Červená, tryska pro 5500	ZDARMA	RB		20
B8240004	4,0 BLACK - 5500	4,0 - Černá, tryska pro 5500	ZDARMA	RB		20
B8240005	5,0 YELLOW - 5500	5,0 - Žlutá, tryska pro 5500	ZDARMA	RB		20
B8240006	6,0 LIGHT BLUE - 5500	6,0 - Světle modrá, tryska pro 5500	ZDARMA	RB		20
B8240008	8,0 DARK GREEN - 5500	8,0 - Tmavě zelená, tryska pro 5500	ZDARMA	RB		20
B8240010	10,0 GREY - 5500	10,0 - Šedá, tryska pro 5500	ZDARMA	RB		20
B8240012	12,0 BIEGE - 5500	12,0 - Běžová, tryska pro 5500	ZDARMA	RB		20
B8240089	NOZZ TREE SHORT 5505	trysky - krátký dostřik 18S, 22S, 26S, 30S	ZDARMA	RB		20



NÁSTROJE A PŘÍSLUŠENSTVÍ PRO ROZPRAŠOVACÍ POSTŘIKOVAČE A ROTORY (1/2" A 3/4")

Model	Popis položky	Cena /Kč bez DPH	Kategorie	Cena /Kč bez DPH	ks v balení
Příslušenství pro rozprašovací postřikovače					
PA-8S	 PA-8S adaptér pro nadzemní montáž rozprašovacích trysek na potrubí. závit 1/2" vnitřní x závit rozprašovacích trysek				
1800-XBA	 1800 XBA adaptér pro montáž mikrorozprašovačů XS, SXB apod. na těla rozprašovacích postřikovačů				
					 1800-EXT
A16501	PA-8S	příslušenství, adaptér na trysku	Cena za kus/Kč odběr-jednotlivé kusy	48,00 Kč	RB 50
A44500	1800-EXT	prodloužení k rozprašovacím postřikovačům	94,00 Kč	RB 50	Cena za kus/Kč odběr-celé balení
X51000	1800-XBA	adaptér pro mikrorozprašovače	39,00 Kč	RB 25	45,00 Kč
					89,00 Kč
					37,00 Kč
Doplňky řady RAN BIRD 5000					
Y04625	 MPR Nozzle 25'	sada MPR trysek pro 5004Plus - dostřik 7,62m	Cena za kus/Kč odběr-jednotlivé kusy	19,00 Kč	RB 50
Y04630	 MPR Nozzle 30'	sada MPR trysek pro 5004Plus - dostřik 9,14m	19,00 Kč	RB 50	
Y04635	 MPR Nozzle 35'	sada MPR trysek pro 5004Plus - dostřik 10,67m	19,00 Kč	RB 50	
Y05100	 Šroubovák 5000	šroubovák 5000	69,00 Kč	RB 1	
Y04500	 Sada trysek 5000	sada trysek 5000	79,00 Kč	RB 1	
A46010	 SBE-050 (50 BAG)	hadicová spojka koleno, 1/2", balení 50ks	Cena za kus/Kč odběr-jednotlivé kusy	414,00 Kč	RB 50
A46011	 SBE-075 (50 BAG)	hadicová spojka koleno, 3/4", balení 50ks	414,00 Kč	RB 50	
A46003	 SBA-050 (50 BAG)	hadicová spojka rovná 1/2", balení 50ks	414,00 Kč	RB 50	
A46005	 SBA-075 (50 BAG)	hadicová spojka rovná 3/4", balení 50ks	414,00 Kč	RB 50	
A46004	 SB-TEE	T-kus, nástrčná spojka	10,40 Kč	RB 50	9,90 Kč
A46006	 SB-CPLG	nástrčná spojka	10,40 Kč	RB 50	9,90 Kč
L02700	 SPXFLEX30	Flexibilní potr.PE, vnitř.prům. 12,7mm, role 30m	Cena za kus/Kč odběr-jednotlivé kusy	595,00 Kč	RB 1
L0270050	 SPXFLEX50	Flexibilní potr.PE, vnitř. prům.12,7mm, role 50m	945,00 Kč	RB 1	
L02600100	 SPXFLEX100	Flexibilní potr.PE, vnitř. prům.12,7mm, role 100m	1 790,00 Kč	RB 1	
HCTCOMBO	 HCT-COMBO	univerzální navrtávací nástroj 1/2" a 3/4"	Cena za kus/Kč odběr-jednotlivé kusy	498,00 Kč	RB 1
232693S	 Rotor Hold Up Tool	podpěra výsuvníku s vodováhou	236,00 Kč	RB 1	
MW9999	 Wire Stripper	odstraňovač izolace	934,00 Kč	RB 1	

NÁSTROJE A PŘÍSLUŠENSTVÍ PRO ROZPRAŠOVACÍ POSTŘIKOVAČE A ROTORY (1/2" A 3/4")

Model	Popis položky	Cena /Kč bez DPH	Kategorie	Cena /Kč bez DPH	ks v balení
-------	---------------	---------------------	-----------	---------------------	----------------

Revoluční pasy přípojek postřikovačů Blazing Saddles® - instalace během 10 vteřin !!



- Rychlá instalace přípojovacích pasů Blazing Saddles díky revolučnímu konceptu
- Vhodné pro všechny typy postřikovačů s 1/2" a 3/4" přípojovacím závitem
- Instalace bez nástrojů
- Minimalizace nečistot v potrubí, které vznikají při standardním navrtávání potrubí
- Instalace pasů včetně perforace potrubí během 10 vteřin !
- Vysoká odolnost proti zamrznutí
- Testováno v CIT Fresno, Kalifornie na rázy při 1 milionu cyklů zapnutí/vypnutí
- Vysoká odolnost proti posunutí pasu na potrubí - nemůže sklouznout !
- Životností přesahuje životnost PE potrubí
- Testováno na provozní tlak 28 barů

Snadná instalace !

**Jen nacvakněte na potrubí ..
... a je to !!**

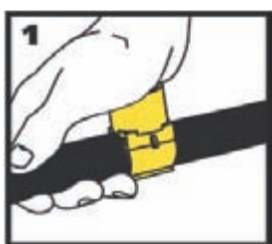
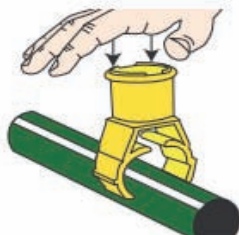

Nacvakněte na potrubí....

Adaptérem perforujete otvor do potrubí...

... a instalace je hotova.

..možná instalace do boku
..varianta s integrovanou nástrčnou
tvarovkou přímo na SP100/SPX

			Cena za kus/Kč odběr-jednotlivé kusy		Cena za kus/Kč odběr-celé balení	
BS 3350	BLAZING SADD 32 X 1/2"	integrováný přípojovací pas 32mm s 1/2" IG	49,00 Kč	BL	47,00 Kč	25
BS 3375	BLAZING SADD 32 X 3/4"	integrováný přípojovací pas 32mm s 3/4" IG	49,00 Kč	BL	47,00 Kč	25
BS 3390	BLAZING SADD 32 X BARB	integrováný přípojovací pas 32mm s nástrčnou koncovkou na SP100/SPX	51,00 Kč	BL	48,00 Kč	25

ROTAČNÍ VÝSUVNÉ POSTŘIKOVAČE 1"

Model	Popis položky	Cena /Kč bez DPH	Kategorie	Cena /Kč bez DPH	ks v balení
RAIN BIRD Řada FALCON 6504					
		<p>Výsuvný postřikovač s převodovým mechanismem Pohon mazaný vodou Standartní zpětný ventil SAM udrží převýšení až 3,1m Pryžový kryt Poloměr dostřiku R=11,9 - 19,8m Průtok Q=0,66 - 4,93m³/hod Předinstalovaná tryska 18 (tm. modrá)</p> <p>1" vnitřní přípojovací závit</p> <p style="color: red;"><i>Schváleno FFF Francouzskou fotbalovou federací pro instalaci na sportovních plochách</i></p>			
		Cena za kus/Kč odběr-jednotlivé kusy		Cena za kus/Kč odběr-celé balení	
B6531118	FALCON FC výs. postř. s převod. mechanismem, plnokruhový	1 325,00 Kč	RB	1 262,00 Kč	20
B6530118	FALCON PC výs. postř. s převod. mechanismem, výsečový	1 325,00 Kč	RB	1 262,00 Kč	20
Nerezový výsuvník, předinstalovaná tryska 18					
B6581118	FALCON FC-SS výs. postř. s převod. mech., nerezový výsuvník plnokruhový model	1 744,00 Kč	RB	1 661,00 Kč	20
B6580118	FALCON PC-SS výs. postř. s převod. mech., nerezový výsuvník výsečový model	1 744,00 Kč	RB	1 661,00 Kč	20
Nerezový výsuvník, rychlá rotace, bez trysky					
B65851	FALCON FC-SS-HS výs. postř. s převod. mech., nerez., high speed plnokruhový model	1 999,00 Kč	RB	1 904,00 Kč	20
B65841	FALCON PC-SS-HS výs. postř. s převod. mech., nerez., high speed, výsečový model	1 999,00 Kč	RB	1 904,00 Kč	20
K-RAIN Řada PROSPORT®					
		<p>Výsuvný postřikovač s převodovým mechanismem Pohon mazaný vodou Plnokruhový nerezovní a výsečový model v jednom</p> <p>1" vnitřní přípojovací závit</p> <p>Výška výsuvu 10cm pro model 4IN</p> <ul style="list-style-type: none"> - Indikátor nastavení výše - Modely se zpětným ventilem - Plynule nastavitelná výše - Výsečová paměť - Nestrhnutelný mechanismus - Zpětný ventil jako standard z výroby udrží převýšení 3,0m - Rock Guard® - ochrana proti poškození <div style="text-align: center;"></div> <p>Průtok: 1,16 - 7,38 m³/hod Tlak: 2,8 - 6,2 bar Dostřik: 13,11 - 22,86 m</p>			
		Cena za kus/Kč odběr-jednotlivé kusy		Cena za kus/Kč odběr-celé balení	
14003-BSP	PRO SPORT 4IN - PL 1" výs. postř.s převodovým mechanismem, výsuv 10cm, zpětný ventil CV jako standard plastový výsuvník	1 045,00 Kč	KR	995,00 Kč	12
14003-BSP-SS	PRO SPORT 4IN - SS 1" výs. postř.s převodovým mechanismem, se vestavěným zpětným ventilem, výsuv 10cm nerezový výsuvník.	1 360,00 Kč	KR	1 295,00 Kč	12
14053-BSP	PRO SPORT 4IN - PL - HS 1" výs. postř.s převodovým mechanismem, výsuv 10cm, zpětný ventil CV jako standard plastový výsuvník, RYCHLÁ ROTACE	1 045,00 Kč	KR	995,00 Kč	12
14053-BSP-SS	PRO SPORT 4IN - SS - HS 1" výs. postř.s převodovým mechanismem, se vestavěným zpětným ventilem, výsuv 10cm nerezový výsuvník, RYCHLÁ ROTACE	1 360,00 Kč	KR	1 295,00 Kč	12

ROTAČNÍ VÝSUVNÉ POSTŘIKOVAČE 1"

Model	Popis položky	Cena /Kč bez DPH	Kategorie	Cena /Kč bez DPH	ks v balení
-------	---------------	---------------------	-----------	---------------------	----------------

RAIN BIRD Řada 8005



Výsuvný postřikovač s převodovým mechanismem
Pohon mazaný vodou
Memory Arc - výsečová paměť
Sneaker Armour - ochrana proti vandalismu
Nestrhnutelný převodový mechanismus
Plnokruhové a výsečové provedení v jednom modelu
Nastavitelná levá i pravá výseč
1" vnitřní připojovací závit
Standardní zpětný ventil SAM udrží převýšení až 3,1m
Pryžový kryt
Poloměr dostřiku R=17,4 - 24,7m
Průtok Q=2.54 - 8,24m³/hod
Předinstalovaná tryska 26 (bílá)

Schváleno FFF Francouzskou fotbalovou federací pro instalaci na sportovních plochách

B8120026	Plastový výsuvník, předinstalovaná tryska 26 8005 FC/PC	výs. postř. s převod. Mechanismem	Cena za kus/Kč odběr-jednotlivé kusy 1 525,00 Kč	RB	Cena za kus/Kč odběr-celé balení 1 452,00 Kč	20
B8140026	Nerezový výsuvník, předinstalovaná tryska 26 8005 FC/PC-SS	výs. postř. s převod. mech., nerez. výsuvník	1 895,00 Kč	RB	1 805,00 Kč	20

Trysky pro řadu 6504 a 8005

B81600-04	04 UNIFORM 6504/8005	04 - tryska pro 6504 a 8005	ZDARMA	RB
B81600-06	06 UNIFORM 6504/8005	06 - tryska pro 6504 a 8005	ZDARMA	RB
B81600-08	08 UNIFORM 6504/8005	08 - tryska pro 6504 a 8005	ZDARMA	RB
B81600-10	10 UNIFORM 6504/8005	10 - tryska pro 6504 a 8005	ZDARMA	RB
B81600-12	12 UNIFORM 6504/8005	12 - tryska pro 6504 a 8005	ZDARMA	RB
B81600-14	14 UNIFORM 6504/8005	14 - tryska pro 6504 a 8005	ZDARMA	RB
B81600-16	16 UNIFORM 6504/8005	16 - tryska pro 6504 a 8005	ZDARMA	RB
B81600-18	18 UNIFORM 6504/8005	18 - tryska pro 6504 a 8005	ZDARMA	RB
B81600-20	20 UNIFORM 8005	20 - tryska pro 8005	ZDARMA	RB
B81600-22	22 UNIFORM 8005	22 - tryska pro 8005	ZDARMA	RB
B81600-24	24 UNIFORM 8005	24 - tryska pro 8005	ZDARMA	RB
B81600-26	26 UNIFORM 8005	26 - tryska pro 8005	ZDARMA	RB

Příslušenství pro 8005

B80000	SOD CUP pro 8005	pouzdro pro instalaci travního drnu na 8005	1 295,00	RB	1
---------------	-------------------------	---	-----------------	----	---

ROTAČNÍ POSTŘIKOVAČE - GOLF A SPORTOVNÍ PLOCHY 1", 1 1/4" a 1 1/2"

Model	Popis položky	Cena /Kč bez DPH	Kategorie	Cena /Kč bez DPH	ks v balení
-------	---------------	---------------------	-----------	---------------------	----------------

RAIN BIRD Řada E 351



Výsuvný postřikovač s převodovým mechanismem
Svrchu přístupné vnitřní díly
Vodomazný pohon
Plnokruhové a výsečové provedení v jednom modelu
Nastavitelná pravá i levá výseč
Memory Arc® výsečová paměť
Standartní zpětný ventil SAM udrží převýšení až 3,1m
Poloměr dostřiku R=5,5 - 16,8m
Průtok Q=0,32 - 3,53m³/hod
Předinstalovaná tryska #36

1" vnitřní připojovací ACME závit

GRA1110-xx RB 351B - ACME

výsuv. výseč/plnokruh postřikovač s převodovým mechanismem, 1" ACME závit

2 173,00 Kč RB

10

RAIN BIRD Rada EAGLE 700/750



Výsuvný postřikovač s převodovým mechanismem
Vodomazný pohon
Plynule nastavitelná výseč u 750/751
(B)1" ACME, (E) 5/4" ACME vnitřní připojovací závit

Poloměr dostřiku R = 16,8 - 25,3 m

Průtok Q = 3,04 - 10,02 m³/hod

Předinstalovaná tryska #40
Plnokruhové modely (700) a výsečové modely (750) 30-345st
Plnokruhový a výsečový režim v jednom modelu (751)

U modelů B: Zpětný ventil SAM udrží převýšení až 3,1m
U modelů E: Nastavitelný regulátor tlaku - z výroby přednastaven na 4,8 atm
U modelů E: Vestavěný membránový elektromagnetický ventil
U modelů E: Manuální ovládání postřikovače (ON/OFF/AUTO)

U modelů E: Svrchu přístupný membránový ventil
U modelů E: TSRS - Top Servicable Rock Screen - svrchu vyjímatelný filtr a sedlo
U řady A700/750 IC - integrovaný ovládací modul pro systém IC®

J03500-40 EAGLE 700B - 40 ACME

výsuvný plnokruh. postřik.s převod. mechanismem, zpětný ventil, 1" ACME vnitřní závit

3 442,00 Kč RB

10

J01002-40 EAGLE 700E - 40 ACME

výsuvný plnokruh. postřik.s převod. mechanismem, vestavěný el. ventil, TSRS, 5/4" ACME vnitřní závit.

6 474,00 Kč RB

8

J06500-40 EAGLE 750B - 40 ACME

výsuvný výsečový postřik.s převod. mechanismem, zpětný ventil, 1" ACME vnitřní závit

3 881,00 Kč RB

10

J04053-40 EAGLE 750E - 40 ACME

výsuvný výsečový postřik.s převod. mechanismem, vestavěný el. ventil, TSRS, 5/4" ACME vnitřní závit.

7 372,00 Kč RB

8

ROTAČNÍ POSTŘIKOVAČE GOLF A SPORTOVNÍ PLOCHY 1" A 1 1/4" A 1 1/2"

Model	Popis položky	Cena /Kč bez DPH	Kategorie	Cena /Kč bez DPH	ks v balení
RAIN BIRD Řada E 751					
GRC1110-XX	E 751B - 40 ACME výsuvný plnokruh. postřik.s převod. mechanismem, zpětný ventil, 1" ACME vnitřní závit	4 049,00 Kč	RB		10
GRC1210-XX	E 751E - 40 ACME výsuvný plnokruh. postřik.s převod. mechanismem, vestavěný el. ventil, TSRS, 5/4" ACME vnitřní závit.	8 457,00 Kč	RB		8
GRC1017XXT6	E 751E TAIL - 40 ACME výs.postřik.s převod. mech., ves.elmag. vent. výsečový a plnokruhový režim, 5/4" ACME vn. závit. TSRS, zadní tryska TAIL	8 652,00 Kč	RB		8
214751-XX	E 751E INTERNAL ASSY výsuv. postřikovač s převod. mechanismem výsečový a plnokruhový režim, vnitřní jednotka	3 481,00 Kč	RB		10
RAIN BIRD Řada A700/751 IC					
J01003-40-IC	A700 IC70 40 výsuvný plnokruh. postřik. s převod. mech. vestav. el. ventil, TSRS, 5/4"ACME, IC modul	9 960,00 Kč	RB		8
J04053-40-IC	A751 IC70 40 výsuvný výseč. postřik.s převod. mechanismem vestav. el. ventil, TSRS, 5/4"ACME, IC modul	10 938,00 Kč	RB		8
RAIN BIRD Řada EAGLE 900/950 a řada A900/950 IC					
		<p>Výsuvný postřikovač s převodovým mechanismem Vodomazný pohon Vestavěný nastavitelný regulátor tlaku - z výroby přednastaven na 5,5 atm Vestavěný membránový elektromagnetický ventil Manuální ovládání postřikovače (ON/OFF/AUTO)</p> <p>Plnokruhové modely (900) a výsečové modely (950) 40-345st 6/4" ACME vnitřní přípojovací závit</p> <p>Poloměr dostřiku R = 19,2 - 29,6m (900) resp. 21,3 - 28,0m (950) Průtok Q = 4,43 - 13,49 m3/hod</p> <p>Předinstalovaná tryska #60 pro 900 resp. #28 pro 950</p> <p>Svrchu přístupný membránový ventil TSRS - Top Servicable Rock Screen - svrchu vyjímatelný filtr a sedlo</p>			
		J00100-60	EAGLE 900E - 60 ACME výsuvný plnokruh. postřik.s převod. mechanismem, vestavěný el. ventil, TSRS, 6/4" ACME vnitřní závit.	7 535,00 Kč	RB
J00450-28	EAGLE 950E - 28 ACME výsuvný výsečový postřik.s převod. mechanismem, vestavěný el. ventil, TSRS, 6/4" ACME vnitřní závit.	8 519,00 Kč	RB		4
J0045028T	EAGLE 950E - 28 TAIL ACME výsuvný výsečový postřik.s převod. mechanismem, vestavěný el. ventil, TSRS, 6/4" ACME vnitřní závit. zadní tryska TAIL	9 474,00 Kč	RB		4
J00100-60-IC	A900 IC80 60 výsuvný plnokruh. postřik. s převod. mechanismem vestav. el. ventil, TSRS, 6/4"ACME, IC modul	10 523,00 Kč	RB		4
J00450-28-IC	A950 IC80 28 výsuvný výseč. postřik.s převod. mechanismem vestav. el. ventil, TSRS, 6/4"ACME, IC modul	11 581,00 Kč	RB		4

NÁSTROJE A PŘÍSLUŠENSTVÍ PRO ROTAČNÍ POSTŘIKOVAČE 1 1/4" A 1 1/2"

Model	Popis položky	Cena /Kč bez DPH	Kategorie	Cena /Kč bez DPH	ks v balení
-------	---------------	---------------------	-----------	---------------------	----------------

RAIN BIRD Kryty s umělým trávničkem

B99500	ARTGR	kryt s umělým trávničkem pro 900/950	3 769,00 Kč	RB	1
B99600	ARTNOGR	kryt bez trávničku	2 752,00 Kč	RB	1

RAIN BIRD Pryžové kryty

212553	900 RC	pryžový kryt pro 900	2 651,00 Kč	RB	1
212554	950 RC	pryžový kryt pro 950	2 651,00 Kč	RB	1

**RAIN BIRD Řada EAGLE - nástroje a příslušenství**

D02203	SRP	kleště pro vyjímání pojist. kroužků 900/950	2 978,00 Kč	RB	1
B41700	VT-DR	nástroj pro instalaci membrán. ventilu 900/950	3 726,00 Kč	RB	1
B41720	EGL-SVK	universální klíč plastový pro Eagle řady E	467,00 Kč	RB	5
D02236	SRP-700	kleště pro vyjímání pojist. kroužků 700/750	2 546,00 Kč	RB	1
B41710	VT-700	nástroj pro instal. membr. ventilu 700/750, 500/550	3 728,00 Kč	RB	1
D05205	UHA	universální adaptér na hadici	3 497,00 Kč	RB	4
D02237	IS-TSRS	nástroj k řadě Eagle, vyjímání sedla/filtru	460,00 Kč	RB	1
D02215	DR-SVK-7	klíč kovový na ovládání řady Eagle, krátký	1 013,00 Kč	RB	1
D02221	DR-SVK-18	klíč kovový na ovládání řady Eagle, dlouhý	2 259,00 Kč	RB	1
A90917	41017	Pitotova trubice	651,00 Kč	RB	1

TRYSKY K POSTŘIKOVAČŮM ŘADY EAGLE

Model	Popis položky	Cena /Kč bez DPH	Kategorie	Cena /Kč bez DPH	ks v balení
RAIN BIRD Řada EAGLE 351 B - trysky					
212913xx	351B 212913xx trysky pro 351B Rotory (18,22, 26, 30, 36, 40, 44, 48, 54)	264,00 Kč	RB		10
21291302	351B 21291302 High Flow High Flow trysky pro 351B Rotory (18M, 26M, 30M, 36M)	264,00 Kč	RB		10
RAIN BIRD Řada EAGLE 700/750 - trysky					
					
211434xx	700 211 434 xx 700 Dual Spreader Nozzle/Stator Kit, vel. 28, 32, 36, 40, 44, 48	362,00 Kč	RB		1
211632xx	700 211 632 xx 700 Dual Spreader Nozzle Housing Kit, vel. 28, 32, 36, 40, 44, 48	625,00 Kč	RB		1
211831	700 211 831 DIFUS 700 Diffuser Screw Kit, (pro všechny trysky)	488,00 Kč	RB		1
212933xxWT	700 212 933 xx WT 700 WIND TOLERANT Nozzle/Housing/Stator tryska a stator (16, 18, 22)	1 045,00 Kč	RB		1
212301xx	750 212 301 xx 750 Dual Spreader Nozzle / Stator Kit, vel.28, 32, 36, 40, 44, 48	441,00 Kč	RB		1
212203xx	750 212 203 xx 750 Dual Spreader Nozzle Housing, vel.28, 32, 36, 40, 44, 48	614,00 Kč	RB		1
212295xx	750 212 295 xx 750 Diffuser Screw Kit pro Dual Spreader, vel. 28, 32, 36, 40, 44, 48	521,00 Kč	RB		1
211697	750 211 697 TAIL 750 EAGLEs TAIL Kit Cascade (bez hl. trysky)	394,00 Kč	RB		1
212287	750 212 287 TAIL 750 TAIL Kit Dual Spreader (bez hl. trysky)	394,00 Kč	RB		1
212288xx	750 212 288 xx TAIL 750 TAIL Kit Dual Spreader (s hl. tryskou) vel. 28, 32, 36, 40, 44, 48	614,00 Kč	RB		1
212862xxWT	750 212 862 xx WT 750 WIND TOLERANT Nozzle/Housing/Stator tryska a stator (16, 18, 22)	1 045,00 Kč	RB		1
RAIN BIRD Řada EAGLE 900/950 - trysky					
212067xx	900 212 067 xx 900 Nozzle Housing Hi-Perf, pouzdro + tryska vel. 44,48,52,56,60,64	643,00 Kč	RB		1
212144	900 212 144 xx 900 Diffuser Screw Kit, vel. 18, 22, 24	729,00 Kč	RB		1
211441xx	950 211 441 xx 950 nozz/stator Kit Cascade, tryska+stator vel. 18,20,22, 24	729,00 Kč	RB		1
211215xx	950 211 215 xx 950 nozz/stator Kit Non-Cascade, tryska+stator vel. 26, 28, 30, 32	594,00 Kč	RB		1
211900	950 211 900 950 TAIL Kit	646,00 Kč	RB		1
212145	950 212 145 950 Diffuser Screw Kit	729,00 Kč	RB		1

KLOUBOVÉ PŘÍPOJKY RAIN BIRD SWING JOINT

Model	Popis položky	Cena /Kč bez DPH	Kategorie	Cena /Kč bez DPH	ks v balení
-------	---------------	---------------------	-----------	---------------------	----------------

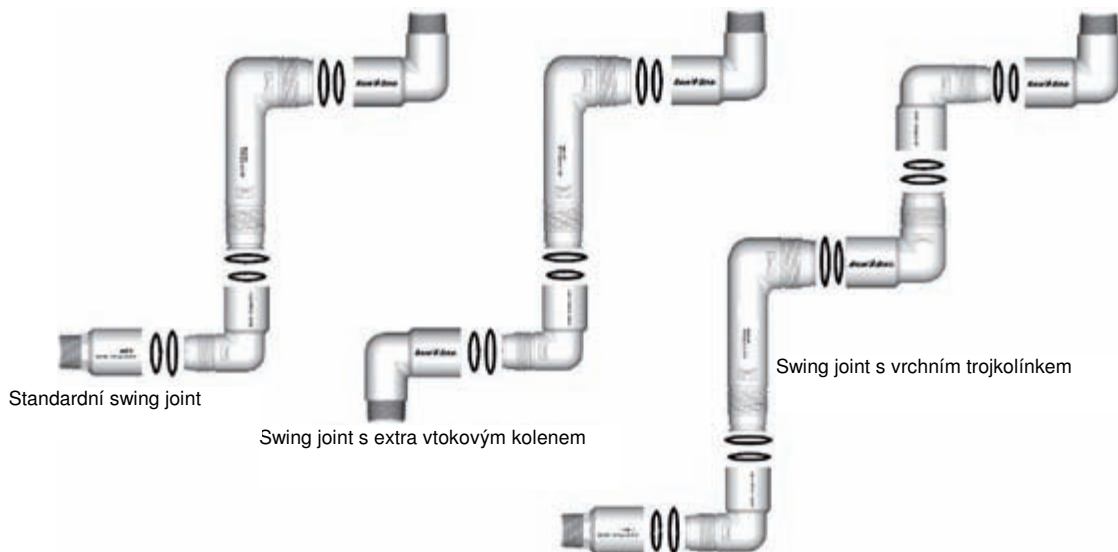

K instalaci postřikovačů s 1", 5/4" a 6/4" závitem, délka 30cm, resp. 45cm
Minimální tlakové ztráty díky jedinečnému designu.
Chrání potrubí proti zatížení - vozidla, etc.
Umožňuje snadné a dokonalé osazení postřikovače do úrovně terénu
K dispozici BSP závity i kombinace BSP/ACME závít

RAIN BIRD Kloubové přípojky 1" x 1" BSP a BSP/ACME

JB0000-22	SJ-12-100-22 BSP	kloubové přípojky RB 1"x 1", dl.30cm BSP	751,00 Kč	RB	15
JB0000-23	SJ-12-100-23 ACME	kloubové přípojky RB 1"x 1", dl.30cm BSP/ACME	751,00 Kč	RB	15
JC0000-22	SJ-18-100-22 BSP	kloubové přípojky RB 1"x 1", dl. 45cm BSP	846,00 Kč	RB	15
JC0000-23	SJ-18-100-23 ACME	kloubové přípojky RB 1"x 1", dl. 45cm BSP/ACME	846,00 Kč	RB	15
JB1000-22	SJ-12-100-22-T BSP	kl.přípoj. 1"x 1" s vrch.trojkolínkem, dl.30cm BSP	1 166,00 Kč	RB	15
JB1000-23	SJ-12-100-23-T ACME	kl.přípoj. 1"x 1" s vrch.trojkolínkem, dl.30cm ACME	1 114,00 Kč	RB	15
JB2000-22	SJ-12-100-22-E BSP	kl.přípoj. 1"x 1" s extra kolenem, dl.30cm BSP	773,00 Kč	RB	15

RAIN BIRD Kloubové přípojky 5/4" x 5/4" BSP a BSP/ACME

JE0000-22	SJ-12-125-22 BSP	kloub.přípojky RB 5/4"x 5/4", dl. 30cm BSP	986,00 Kč	RB	15
JE0000-23	SJ-12-125-23 ACME	kloub.přípojky RB 5/4"x 5/4", dl. 30cm BSP/ACME	986,00 Kč	RB	15
JF0000-23	SJ-18-125-23 ACME	kloub.přípojky RB 5/4"x 5/4", dl. 45cm BSP/ACME	1 091,00 Kč	RB	10
JE1000-23	SJ-12-125-23-T ACME	kloub.přípojky RB 5/4"x 5/4" s vrch. trojkolínkem, dl. 30cm, BSP/ACME	1 488,00 Kč	RB	15

RAIN BIRD Kloubové přípojky 6/4" x 6/4" BSP a BSP/ACME

JH0000-22	SJ-12-150-22 BSP	kloub.přípojky RB 6/4"x 6/4", dl.30cm BSP	1 276,00 Kč	RB	15
JH0000-23	SJ-12-150-23 ACME	kloub.přípojky RB 6/4"x 6/4", dl.30cm BSP/ACME	1 276,00 Kč	RB	15
JI0000-23	SJ-18-150-23 ACME	kloub.přípojky RB 6/4"x 6/4", dl.45cm BSP/ACME	1 371,00 Kč	RB	10
JH1000-23	SJ-12-150-23-T ACME	kloub.přípojky RB 6/4"x 6/4" s vrch. trojkolínkem, dl. 30cm BSP/ACME	1 696,00 Kč	RB	15





Adaptéry pro kloubové přípojky RB - přechod z ACME na BSP

21187002	BSP ELBOW 1" RB-SJ	koleno 1" BSP pro RAIN BIRD 1" swing joint	147,00 Kč	RB	15
21187802	BSP ELBOW 5/4" RB-SJ	koleno 5/4" BSP pro RAIN BIRD 5/4" swing joint	153,00 Kč	RB	15
21186602	BSP ELBOW 6/4" RB-SJ	koleno 6/4" BSP pro RAIN BIRD 6/4" swing joint	205,00 Kč	RB	15







Adaptéry pro kloubové přípojky RB - přechod z BSP na ACME

212008	ACME ELBOW 1" RB-SJ	koleno 1" BSP pro RAIN BIRD 1" swing joint	142,00 Kč	RB	15
212014	ACME ELBOW 5/4" RB-SJ	koleno 5/4" BSP pro RAIN BIRD 5/4" swing joint	262,00 Kč	RB	15
212020	ACME ELBOW 6/4" RB-SJ	koleno 6/4" BSP pro RAIN BIRD 6/4" swing joint	304,00 Kč	RB	15

NEVÝSUVNÉ ÚDEROVÉ POSTŘIKOVAČE

Model	Popis položky	Cena /Kč bez DPH	Kategorie	Cena /Kč bez DPH	ks v balení
RAIN BIRD Řada 46H Plus					
	Plastový plnokruhový postřikovač pro nadzemní aplikaci 1/2" vnější připojovací závit				
	Průtok: 1,47 - 3,68 m³/hod Tlak: 3,0 - 5,5 bar Dostřik: 13,5 - 18,5 m				
RAIN BIRD 46H Plus WD Less	rotační plnokruhový postřikovač, plast, 1/2" AG	251,00 Kč	RB		1
Main Nozzle for 46H Plus	hlavní tryska - pro řadu 46H Plus	10,40 Kč	RB		1
Second Nozzle for 46H Plus	sekundární tryska - pro řadu 46H Plus	9,40 Kč	RB		1
RAIN BIRD Řada LF					
	Plastový plnokruhový postřikovač pro nadzemní aplikaci 1/2" vnější připojovací závit				
	Lze použít i jako výsečový s deflektorem LF GUARD® s výsečí 180°				
	Průtok - LF1200: 0,27 - 0,48 m³/hod LF2400: 0,45 - 0,91 m³/hod Tlak - LF1200/LF2400: 2,1 - 3,1 bar Dostřik - LF1200: 7,32 - 11,0 m LF2400: 9,14 - 13,72 m				
<i>A85001BXXYY</i> RAIN BIRD LF 1200	rotační plnokruhový postřikovač, plast, 1/2" AG, včetně trysky, standardní tryska 08 (modrá)	189,00 Kč	RB		1
<i>A85201CXXYY</i> RAIN BIRD LF 2400	rotační plnokruhový postřikovač, plast, 1/2" AG, včetně trysky, standardní tryska 08 (modrá)	189,00 Kč	RB		1
<i>118366</i> RAIN BIRD LF GUARD	180° výseč deflektor pro řadu LF	99,00 Kč	RB		1
RAIN BIRD Řada MAXI BIRD					
	Plastový výsečový úderový postřikovač pro nadzemní aplikaci 1/2" vnější připojovací závit				
	Lze použít i jako plnokruhový				
	Průtok: 0,34 - 1,91 m³/hod Tlak: 1,7 - 4,1 bar Dostřik: 6,7 - 13,7 m				
<i>B4600008</i> 2045PJ-08	úderový výseč. postřikovač, plast, 1/2" AG, vč. trysky, standardní tryska 08 (modrá)	446,00 Kč	RB		20
	ostatní trysky identické s typem 2045 Maxi Paw	ZDARMA	RB		
RAIN BIRD Řada 25BPJ-TNT					
	Bronzový výsečový úderový postřikovač pro nadzemní aplikaci 1/2" vnější připojovací závit				
	Lze použít i jako plnokruhový				
	Průtok: 0,7 - 1,14 m³/hod Tlak: 2,1 - 3,5 bar Dostřik: 11,6 - 12,5 m				
<i>A3440310</i> 25-BPJ-FP-TNT	úderový výseč. postřikovač, bronz, 1/2" AG, vč. trysky	1 299,00 Kč	RB		1
<i>106160-XX</i> 106131-XX	hlavní tryska č. 10 - pro řadu 25 (9/64" nebo 5/32")	49,00 Kč	RB		1

NEVÝSUVNÉ ÚDEROVÉ POSTŘIKOVAČE

Model	Popis položky	Cena /Kč bez DPH	Kategorie	Cena /Kč bez DPH	ks v balení
RAIN BIRD Řada 65PJ-TNT					
					
					
Bronzový výsečový úderový postřikovač pro nadzemní aplikaci					
1" vnitřní přípojovací závit					
Ize použit i jako plnokruhový					
Průtok: 2,43 - 8,10 m³/hod					
Tlak: 4,0 - 5,5 bar					
Dostřik: 17,4 - 23,6 m					
AG2101 100382-XX	65-PJ-TNT 100382-XX	úder. výseč. postřikovač, bronz, 1"IG, bez trysky hlavní tryska pro řadu 65	7 049,00 Kč 349,00 Kč	RB RB	1 1
RAIN BIRD Řada 85EWH					
					
					
Bronzový výsečový úderový postřikovač pro nadzemní aplikaci					
5/4" vnější přípojovací závit					
Ize použit i jako plnokruhový					
Průtok: 4,19 - 29,0 m³/hod					
Tlak: 2,0 - 6,9 bar					
Dostřik: 19,3 - 35,4 m					
A23654 103043-XX 100226-14	85 EWH 103043-XX 100226	úder. výseč. postřikovač, bronz, 5/4"AG, bez trysky hlavní tryska pro řadu 85 sekundární tryska 20st, 7/32" pro řadu 85	7 650,00 Kč 731,00 Kč 51,00 Kč	RB RB RB	1 1 1
RAIN BIRD Řada SR					
					
					
L10065 L00250 L00255	SR 2005 GNS-2005T GNS-2005O	Rain Gun dělo, výseč, 3" příruba, sada GNS-2005T sada kónických trysek, plast, pro SR2005 sada prstencových kovových trysek, pro SR2005	39 763,00 Kč 498,00 Kč 4 463,00 Kč	RB RB RB	1 1 1
L103003 L003003 71P50545	SR 3003 GNS-3003 ADAP 2" FEM	Rain Gun dělo, výseč, 2" příruba, sada GNS-3003T sada kónických trysek, plast, pro SR3003 adaptér pro 2" IG SR3003	32 794,00 Kč 194,00 Kč 1 899,00 Kč	RB RB RB	1 1 1
RAIN BIRD Řada TR Traveler					
					
					
Mobilní zavlažovací zařízení poháněné tlakem vody					
Dodáváno bez postřikovače a krytu					
RKT4090 RKT4135	TR-4-90 less cover TR-4-135 less cover	Král deště - 4 kola, 90m lanko, bez postřik. a krytu Král deště - 4 kola, 135m lanko, bez postřik. a krytu	26 450,00 Kč 28 450,00 Kč	RB RB	1 1

ELEKTROMAGNETICKÉ VENTILY 24V a 9V

Model	Popis položky	Cena /Kč bez DPH	Kategorie	Cena /Kč bez DPH	ks v balení		
RAIN BIRD Řada DV							
		<p>Řada DV je určena pro systémy pro zahrady a veřejné plochy 3/4" a 1" vnitřní přípojovací závit (typ MM - vnější závit) Systém s dvojitou filtrací (na membráně a na solenoidu) Jednoduché a robustní manuální ovládání "za sucha". Pracovní tlak od 1 do 10,4 atm</p>					
K dispozici model s regulací průtoku (DV-F), a s vnějšími závitů (MM)							
			Cena za kus/Kč odběr-jednotlivé kusy	Cena za kus/Kč odběr-celé balení			
X12100	1LFBV075	elmag. ventil 3/4", 24 V AC solenoid, Low Flow	554,00 Kč	RB	526,00 Kč	12	
X12105	1LFBV075-9V	elmag. ventil 3/4", 9V DC solenoid, Low Flow	999,00 Kč	RB	949,00 Kč	12	
B72110	075-DV	elmag. ventil 3/4", 24 V AC solenoid	554,00 Kč	RB	526,00 Kč	20	
B72140	075-DV-9V	elmag. ventil 3/4", 9V DC solenoid	999,00 Kč	RB	949,00 Kč	20	
B70211	100-DV	elmag. ventil 1", 24V AC solenoid	554,00 Kč	RB	526,00 Kč	20	
B70240	100-DV-9V	elmag. ventil 1", 9V DC solenoid	999,00 Kč	RB	949,00 Kč	20	
B70311	100-DV-F	elmag. ventil 1" s reg. průtoku, 24V AC solenoid	715,00 Kč	RB	679,00 Kč	20	
B70500	100-DV-MM	elmag. ventil 1" AG, 24V AC solenoid	554,00 Kč	RB	526,00 Kč	20	
B70540	100-DV-MM-9V	elmag. ventil 1" AG, 9V DC solenoid	999,00 Kč	RB	949,00 Kč	20	
RAIN BIRD Řada JTV							
		<p>Řada JTV je určena pro systémy pro zahrady a veřejné plochy 1" vnitřní přípojovací závit (typ MM - vnější závit) Systém s dvojitou filtrací (na membráně a na solenoidu) Jednoduché a robustní manuální ovládání "za sucha". Pracovní tlak od 1 do 10,4 atm</p>					
K dispozici model s regulací průtoku (JTV-F), a s vnějšími závitů (MM)							
			Cena za kus/Kč odběr-jednotlivé kusy	Cena za kus/Kč odběr-celé balení			
W01000	100-JTV	elmag. ventil 1" - JAR Top, 24V AC solenoid	446,00 Kč	RB	425,00 Kč	20	
W01040	100-JTV-9V	elmag. ventil 1" - JAR Top, 9V DC solenoid	939,00 Kč	RB	895,00 Kč	20	
W05000	100-JTV-MM	elmag. ventil 1"AG - JAR Top, 24V AC solenoid	551,00 Kč	RB	525,00 Kč	20	
W01100	100-JTV-F	elmag. ventil 1" - JAR Top, 24V AC solenoid, regulace průtoku	625,00 Kč	RB	595,00 Kč	20	
B71101	JTV BONNET WRENCH	klíč pro demontáž víka Jar Top	96,00 Kč	RB		1	
K RAIN Řada PRO 100 VALVE							
		<p>Řada PRO 100 je určena pro systémy pro zahrady a veřejné plochy 1" vnitřní přípojovací BSP závit</p> <p>Systém se skloněnou membránou a samooplachem filtru a membrány Jednoduché a robustní manuální ovládání "za sucha" i za provozu.</p> <p>Pracovní tlak od 1 do 10,0 atm</p>					
K dispozici model s regulací průtoku (PRO 100) a bez regulace průtoku (PRO 100 NO FLOW CONTROL)							
			Cena za kus/Kč odběr-jednotlivé kusy	Cena za kus/Kč odběr-celé balení			
7001-BSP-NFC	PRO 100-NFC-1" BSP	elmag. ventil 1", 24V AC cívka, bez regulace	446,00 Kč	KR	425,00 Kč	12	
7001-BSP	PRO 100-1"-BSP	elmag. ventil 1" regulace průtoku , 24V AC cívka	468,00 Kč	KR	446,00 Kč	12	

ELEKTROMAGNETICKÉ VENTILY 24V a 9V

Model	Popis položky	Cena /Kč bez DPH	Kategorie	Cena /Kč bez DPH	ks v balení
-------	---------------	------------------	-----------	------------------	-------------

RAIN BIRD Řada PGA



Řada PGA je určena pro komerční systémy, veřejné plochy a sportovní plochy 1", 6/4" a 2" vnitřní přípojovací závit
Přímé nebo úhlové uspořádání
Jednoduché a robustní manuální ovládání "za sucha".
Regulace průtoku



Pracovní tlak od 1 do 10,4 atm

Model	Popis položky	Cena za kus/Kč odběr-jednotlivé kusy	Kategorie	Cena za kus/Kč odběr-celé balení	ks v balení
B31410	100-PGA	1 048,00 Kč	RB	998,00 Kč	10
B31510	150-PGA	1 575,00 Kč	RB	1 496,00 Kč	8
B31610	200-PGA	2 418,00 Kč	RB	2 297,00 Kč	4
B31440	100-PGA-9V	1 459,00 Kč	RB	1 384,00 Kč	10
B31540	150-PGA-9V	2 168,00 Kč	RB	1 952,00 Kč	8
B31640	200-PGA-9V	2 930,00 Kč	RB	2 784,00 Kč	4
B33135	PRS-D Dial	1 705,00 Kč	RB		1

K RAIN Řada PRO 150 VALVE



PRO 150 1"



PRO 150 6/4"



PRO 150 2"



PRO 150 JAR TOP 1"

Řada PRO 150 je určena pro ZAHRADY, komerční systémy, veřejné plochy a sportovní plochy

1", 6/4" a 2" vnitřní přípojovací závit

Jednoduché a robustní manuální ovládání "za sucha" i za provozu.
Samočisticí jehla obtoku membrány
Pracovní tlak od 1 do 10,0 atm

Regulace průtoku u 6/4" a 2" modelů

Modely PRO 150 6/4" a 2" v kombinaci přímý / úhlový ventil

Model	Popis položky	Cena za kus/Kč odběr-jednotlivé kusy	Kategorie	Cena za kus/Kč odběr-celé balení	ks v balení
7101-BSP	PRO150 - 1" BSP	446,00 Kč	KR	425,00 Kč	12
7101-J-BSP	PRO150-JAR TOP -1" BSP	446,00 Kč	KR	425,00 Kč	12
7115-BSP	PRO150 - 6/4" BSP	1 359,00 Kč	KR	1 291,00 Kč	6
7102-BSP	PRO150 - 2" BSP	1 883,00 Kč	KR	1 789,00 Kč	6

ELEKTROMAGNETICKÉ VENTILY 24V a 9V

Model	Popis položky	Cena /Kč bez DPH	Kategorie	Cena /Kč bez DPH	ks v balení
-------	---------------	---------------------	-----------	---------------------	----------------

RAIN BIRD Řada PEB/PES-B



Řada PEB/PES-B je určena pro komerční systémy, veřejné plochy a sportovní plochy 1", 6/4" a 2" vnitřní přípojovací závit

Přímé uspořádání

Jednoduché a robustní manuální ovládání "za sucha".

Šroubek výplachu vnitřního prostoru (External Bleed Screw)

Pracovní tlak od 1,4 do 13,8 atm

Regulace průtoku



Nerezový filtr membrány a samočisticí teflonová stěrka filtru u modelu PES-B

Tělo a víko z nylonu vyztuženého skelnými vlákny

Model	Popis položky	Cena za kus/Kč odběr-jednotlivé kusy	Kategorie	ks v balení
B34073	100-PEB	2 650,00 Kč	RB	10
B34083	150-PEB	3 490,00 Kč	RB	8
B34093	200-PEB	5 469,00 Kč	RB	8
B37073	100-PES-B	4 175,00 Kč	RB	10
B37083	150-PES-B	5 166,00 Kč	RB	8
B37102	200-PES-B	6 420,00 Kč	RB	8
B33135	PRS-D Dial	1 705,00 Kč	RB	1

K RAIN Řada PRO 200 VALVE



PRO 200 1"



PRO 200 6/4"



PRO 200 2"

Řada PRO 200 je určena pro komerční systémy, veřejné plochy a sportovní plochy

1", 6/4" a 2" vnitřní přípojovací závit

Jednoduché a robustní manuální ovládání "za sucha" i za provozu.

Samočisticí jehla obtoku membrány

Tělo z polypropylénu s plnivem s obsahem skelných vláken

Pracovní tlak od 1 do 10,0 atm

Regulace průtoku

Model	Popis položky	Cena za kus/Kč odběr-jednotlivé kusy	Kategorie	ks v balení
7201-BSP	PRO 200 - 1" BSP	489,00 Kč	KR	12
7215-BSP	PRO 200 - 6/4" BSP	1 464,00 Kč	KR	6
7202-BSP	PRO 200 - 2" BSP	1 989,00 Kč	KR	6

24V ELMAG. VENTILY A PŘÍSLUŠENSTVÍ PRO ELEKTROMAGNETICKÉ VENTILY

Model	Popis položky	Cena /Kč bez DPH	Kategorie	Cena /Kč bez DPH	ks v balení
-------	---------------	------------------	-----------	------------------	-------------

RAIN BIRD Řada 300BPE/300BPES

RAIN BIRD



Řada 300BPE/300BPES je určena pro nejnáročnější komerční systémy, sportovní a veřejné plochy

3" přípojovací závit

Přímé nebo úhlové uspořádání

Jednoduché a robustní manuální ovládání "za sucha".

Šroub výplachu vnitřního prostoru (External Bleed Screw)

Pracovní tlak od 1,4 do 13,8 atm

Regulace průtoku

Tělo z bronzu

Víko z nylonu vyztuženého skelnými vlákny



B38313

300-BPE

elmag. ventil 3", bronz / PE

Cena za kus/Kč
odběr-jednotlivé kusy

14 250,00 Kč

RB

1

B38213

300-BPES

elmag. ventil 3", bronz / PE

16 250,00 Kč

RB

1

B33135

PRS-D Dial

plynulá regulace tlaku pro PGA/PEB/PESB ventily

1 705,00 Kč

RB

1

RAIN BIRD Řada 300 BER

RAIN BIRD



Řada BER 300 je určena pro nejnáročnější komerční systémy, sportovní a veřejné plochy

3" přípojovací závit

Přímé závitové nebo přírubové uspořádání

Jednoduché a robustní manuální ovládání "za sucha".

Šroub výplachu vnitřního prostoru (External Bleed Screw)

Pracovní tlak od 1,4 do 13,8 atm

Regulace průtoku

Tělo z polypropylénu se skelnými vlákny

Cena za kus/Kč
odběr-jednotlivé kusy

BER310023

BER 300

elmag. ventil 3", PE

6 984,00 Kč

RB

1

RAIN BIRD Rychlospojné ventily

RAIN BIRD

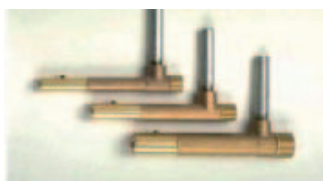

Rychlospojné ventily pro manuální odběr vody z potrubí



3RC

5LRC

7-BSP

Cena za kus/Kč
odběr-jednotlivé kusy

B10603

3RC

rychlospojný ventil 3/4" IG, mosaz

1 186,00 Kč

RB

15

B11801

33-DK

klíč na ventil 3/4" AG - 3RC, mosaz

836,00 Kč

RB

10

B40005

SH-O

otočná koncovka hadice pro klíč 33-DK, mosaz

1 943,00 Kč

RB

1

B12806

5LRC-BSP

rychlospojný ventil, 1" IG, mosaz, uzavírání víčka

2 406,00 Kč

RB

7

B13401

55-K-1-BSP

klíč na ventil 1" AG - 5LRC, mosaz

2 059,00 Kč

RB

15

D06401

No. 2049

klíč na uzavírání víčka 5LRC

404,00 Kč

RB

1

B40103

SH-2

otočná koncovka hadice pro klíč 55-K-1, mosaz

2 739,00 Kč

RB

1

B14600

7-BSP

rychlospojný ventil 5/4" IG, mosaz

5 685,00 Kč

RB

1

B14700

7-K-BSP

klíč na ventil 5/4" AG - 7-BSP, mosaz

5 509,00 Kč

RB

1

B40104

SH-3

otočná koncovka hadice pro klíč 7-K, mosaz

3 177,00 Kč

RB

1

LP3300

P-33

rychlospojný ventil 3/4" IG, plast

362,00 Kč

RB

20

LP3310

P-33DK

klíč na ventil 3/4" AG pro P-33, plast

73,00 Kč

RB

10

LP4100

PSH-O

otočná koncovka hadice, plast

93,00 Kč

RB

10

PŘÍSLUŠENSTVÍ PRO ELEKTROMAG. VENTILY

Model	Popis položky	Cena /Kč bez DPH	Kategorie	Cena /Kč bez DPH	ks v balení
-------	---------------	---------------------	-----------	---------------------	----------------

NÁHRADNÍ CÍVKY K ELEKTROMAGNETICKÝM VENTILŮM RB

209532-02	Solenoid 209532-02	Solenoid 24V AC pro PGA, PE-B, PES-B a BPE	795,00 Kč	RB	1
208588-01	Solenoid 208588-01	Solenoid 24V AC pro DV, JTV	375,00 Kč	RB	1
602118	Solenoid GREEN 602118	Solenoid zelený Golf, 24V AC	446,00 Kč	RB	1
LU3100	TBOS 9V cívka	TBOS 9V cívka pro TBOS a WP řadu	625,00 Kč	RB	1

RAIN BIRD MTT-100, 16A-FDV



L06300	MTT-100	PVC T-kus, 1"AG x 1"AG"	Cena za kus/Kč odběr-jednotlivé kusy 66,00 Kč	RB	Cena za kus/Kč odběr-celé balení 62,00 Kč	20
B40475	16A-FDV	automatický vypouštěcí ventil, 1/2" AG	188,00 Kč	RB		25

PVC TELESKOPICKÉ SESTAVY S PŘEVLEČNÝMI MATICEMI (1") "LASCO ULTRA ZONE"

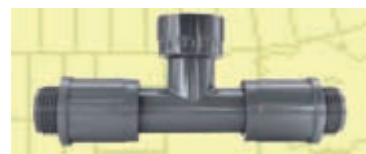



LASCO ULTRA ZONE

M3010101	MANIF 1"IG/1"AG-1x1"AG	PVC rozbočovač 1"IG/1"AG-1x1"AG (AG s maticí)	129,00 Kč	RB	25
M3010102	MANIF 1"IG/1"AG-2x1"AG	PVC rozbočovač 1"IG/1"AG-2x1"AG (AG s maticí)	285,00 Kč	RB	25
M3010103	MANIF 1"IG/1"AG-3x1"AG	PVC rozbočovač 1"IG/1"AG-3x1"AG (AG s maticí)	398,00 Kč	RB	25
M3010104	MANIF 1"IG/1"AG-4x1"AG	PVC rozbočovač 1"IG/1"AG-4x1"AG (AG s maticí)	545,00 Kč	RB	25
M1306010	ELBOW 1"IG/1"AG	PVC koleno 1"IG/1"AG s teleskopickou maticí	163,00 Kč	RB	25
M1312010	ELBOW 1"IG/1"IG	PVC koleno 1"IG/1"IG s teleskopickou maticí	147,00 Kč	RB	25
M1303010	TEE 1"IG/1"AG+1"AG	PVC T-kus 1"IG/1"AG+1"AG (AG s maticí)	245,00 Kč	RB	25
M1320010	CROSS 1"IG/1"AG-2x1"AG	PVC kříž 1"IG/1"AG-2x1"AG s teleskopickou maticí	227,00 Kč	RB	25
M1348010	CUP 1"IG	PVC záslepka 1"IG	38,00 Kč	RB	25

SYSTÉM TVAROVEK EUROFIT PRO VENTILY S VNĚJŠÍM ZÁVITEM

EUROFIT	TEE COUPLING 1"M-F-F	PE T-kus s protočnými maticemi 1"AGx1"IGx1"IG	54,00 Kč	RB	1
EUROFIT	ELBOW COUPLING 1"M-F	PE koleno s protočnou maticí 1"AGx1"IG	31,00 Kč	RB	1
EUROFIT	ELBOW COUPLING 1"F-F	PE koleno s protočnou maticí 1"IGx1"IG	31,00 Kč	RB	1
EUROFIT	CROSS COUPL 1"M-F-F-F	PE kříž s protoč. maticemi 1"AGx1"IGx1"IGx1"IG	84,00 Kč	RB	1
EUROFIT	UNION COUPLING 1"F-F	PE spojka s protočnými maticemi 1"IGx1"IG	29,00 Kč	RB	1
EUROFIT	DG COUPLING 1"M-F	PE DG přechodka s protočnou maticí 1"AGx1"IG	24,00 Kč	RB	1

ELEKTROKONEKTORY PRO ELEKTROMAGNETICKÉ VENTILY

Model	Popis položky	Cena /Kč bez DPH	Kategorie	Cena /Kč bez DPH	ks v balení
RAIN BIRD ELEKTRO KONEKTORY					
DB0025	DB Series  vodotěsné konektory, max. 3x4,0 mm ² (cena / kus)	61,00 Kč	RB		1
L61000	DBR (10)  vodotěsné konektory, max. 3x4,0 mm ² balení 10ks (cena / kus)	53,00 Kč	RB		10
L65000	DBRY-6 vodotěsné konektory RAIN BIRD , max. 3x4,0 mm ² balení 10ks (cena / kus)	53,00 Kč	RB		10

BVS-1 ELEKTRO KONEKTORYCena za kus/Kč
odběr-jednotlivé kusyCena za kus/Kč
odběr-celé balení

BVS-1	SNAPLOC BVS-1 vodotěsný silikonový konektor 1-3 x 0,8mm ² až 3 x 1,5mm ² systém SNAPLOC, balení á 25ks (cena / kus)	34,00 Kč	BL	31,00 Kč	25
-------	---	-----------------	----	-----------------	----



Krok 1
Otevřete zcela konektor



Krok 2
Vložte **NEODIZOLOVANÉ** vodiče nadoraz do konektoru

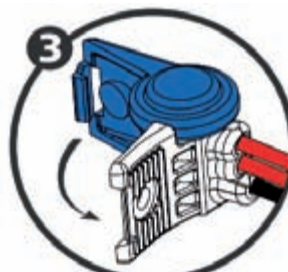

Krok 3
Scvakněte křídla konektoru



BVS-1

..a je to ... !!

VENTILOVÉ ŠACHTICE

Model	Popis položky	Cena /Kč bez DPH	Kategorie	Cena /Kč bez DPH	ks v balení
-------	---------------	---------------------	-----------	---------------------	----------------

Plastové šachtice CARSON

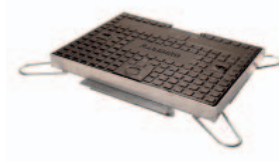

VENTILOVÉ ŠACHTICE

VB708B	VB-708	ventilová šachtice kruhová, malá	199,00 Kč	RB	1
VB910B	VB-910-12B	ventilová šachtice kruhová	553,00 Kč	RB	1
VB1419	VB-1419-13B	ventilová šachtice obdelníková	1 110,00 Kč	RB	1
VB1220	VB-1220	ventilová šachtice obdelníková Jumbo	1 641,00 Kč	RB	1

PRODLOUŽENÍ VENTILOVÝCH ŠACHT

VB1419E	VB-1419-E-13B	prodloužení pro VB-1419-13B	796,00 Kč	RB	1
VB1220E	VB-1220-E	prodloužení pro VB-1220	996,00 Kč	RB	1

KRYTY VENTILOVÝCH ŠACHT

VB1419C	VB-1419C	kryt k ventilové šachtici VB 1419-13B	371,00 Kč	RB	1
VB1220C	VB-1220C	kryt k ventilové šachtici VB 1220-13B	670,00 Kč	RB	1

Antivandalní prvky pro plastové šachtice CARSON a RAIN BIRD

ANTIVANDALNÍ PRVKY

VBSTDCA	VB-1419 CA	litinový poklop s ocel. rámem pro VB-1419	6 977,00 Kč	RB	1
VBJMBCA	VB-1220 CA	litinový poklop s ocel. rámem pro VB-1220	8 804,00 Kč	RB	1
A11465	VB-LOCK-P	uzamykání šachty (Penta šroub, podložka, klip)	492,00 Kč	RB	1
71P51186	Klíč šachty "2v1"	univerzální klíč pro litinové a betonové poklopy	833,00 Kč	RB	1

VENTILOVÉ ŠACHTICE

Model	Popis položky	Cena /Kč bez DPH	Kategorie	Cena /Kč bez DPH	ks v balení
Plastové šachtice POLYPRO					
VENTILOVÉ ŠACHTICE					
VBA17186	POLYPRO VBA 17186 ventilová šachtice kulatá s ventilem 3/4"	639,00 Kč	RB		1
VBA02672	POLYPRO VBA 02672 ventilová šachtice kruhová malá (VB-708)	139,00 Kč	RB		1
VBA02673	POLYPRO VBA 02673 ventilová šachtice kruhová (VB-910)	279,00 Kč	RB		1
VBA02674	POLYPRO VBA 02674 ventil. šachtice obdelníková (VB-1419)	659,00 Kč	RB		1
VBA02675	POLYPRO VBA 02675 ventil. šachtice obdelníková velká (VB-1220)	1 039,00 Kč	RB		1
PRODLOUŽENÍ VENTILOVÝCH ŠACHT					
VBA02676	EXT POLYPRO VBA 02676 prodloužení pro VBA 02674	375,00 Kč	RB		1
VBA07777	EXT POLYPRO VBA 07777 prodloužení pro VBA 02675	498,00 Kč	RB		1
KRYTY VENTILOVÝCH ŠACHT					
VBA02674C	CVR POLYPRO VBA 02674C kryt pro VBA 02674	328,00 Kč	RB		1
VBA02675C	CVR POLYPRO VBA 02675C kryt pro VBA 02675	439,00 Kč	RB		1



Plastové šachtice RAIN BIRD

ŠIROKÝ SORTIMENT TYPŮ A VELIKOSTÍ
pro optimální volbu přesně podle vašich požadavků.

ZÁŘEZ PRO SNADNÉ OTEVŘENÍ
pomocí lopaty nebo jiného běžného nástroje.

ZÁSLEPKA OTVORU PRO ŠROUB
omezuje vnikání hmyzu a hlodavců do prostoru šachty v případě, že nepoužijete spojovací šroub.

PATENTOVANÁ SPOJOVACÍ DRÁŽKA
umožňuje perfektně spojit dvě šachty dny dohromady pro instalace ve větších hloubkách.

EKOLOGICKÝ VÝROBEK
Tělo šachtice z 100% recyklovaného materiálu

ZESÍLENÉ BOKY ŠACHTICE
pro větší pevnost před a zejména PO VYLOMENÍ otvorů.

PŘIPRAVENÉ OTVORY
po celém obvodu šachtice BEZ zeslabení konstrukce šachty.

PATENTOVANÉ VODÍCÍ DRÁŽKY
pomáhají zajistit vylomené krytky otvorů v požadované poloze.

ZKOSENÉ HRANY VÍKA
výrazně snižují nebezpečí poškození od sekaček a mechanismů na údržbu trávníků.

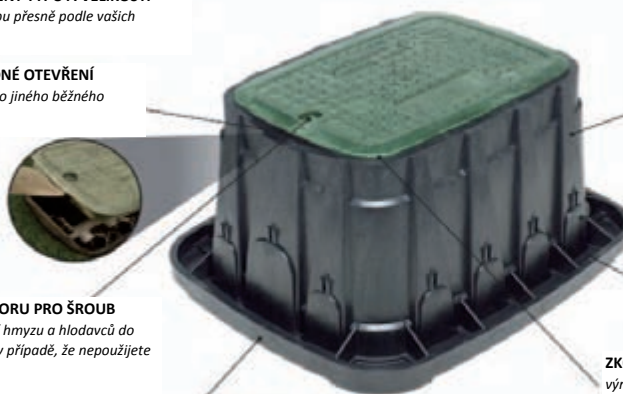

VENTILOVÉ ŠACHTICE

A11480	VB-7RND	ventilová šachtice kruhová MEDIUM	291,00 Kč	RB	1
A11458	VB-10RND-H	ventilová šachtice kulatá	497,00 Kč	RB	1
A11408	VB-STD-H	ventilová šachtice, 50,5 x 37 x 30,5 cm	975,00 Kč	RB	1
A11420	VB-STD-6EXT-B	prodloužení pro VB-STD-H	717,00 Kč	RB	1
A11438	VB-JMB-H	ventil. šachtice JUMBO 63 x 48 x 30,5 cm (LxŠxH)	1 445,00 Kč	RB	1
A11445	VB-JMB-6EXT-B	prodloužení pro VB-JMB-H	1 056,00 Kč	RB	1
A61473	VB-SPR-H	ventil. šach. SUPER JUMBO 82x49x39cm (LxŠxH)	5 450,00 Kč	RB	1
A61483	VB-MAX-H	ventil. šach. MAXI JUMBO 103x63x46cm (LxŠxH)	9 750,00 Kč	RB	1



VB-7RND



VB-10RND-H



VB-STD-H



VB-JMB-H

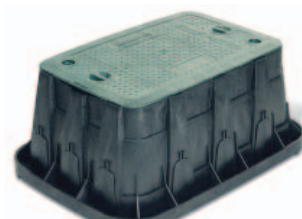

VB-SPR-H

OVLÁDACÍ KABELY PRO ZAVLAŽOVACÍ SYSTÉMY 24V

Model	Popis položky	Cena /Kč bez DPH	Kategorie	Cena /Kč bez DPH	ks v balení
Ovládací kabely RAIN BIRD "IRRICABLE" pro 24V					
	"Závlahový" kabel (0,8 mm² / 24VAC): Barevné rozlišení jednotlivých vodičů Po jednom metru značená metráž kabelu				
					
C03075	IRRICABLE 3x0,8mm²(75m)	kabel IRRRI 3x0,8mm ² pro uložení v zemi (75m)	1 178,00 Kč	CAB	75m
C03150	IRRICABLE 3x0,8mm²(150m)	kabel IRRRI 3x0,8mm ² pro uložení v zemi (150m)	2 356,00 Kč	CAB	150m
C05075	IRRICABLE 5x0,8mm²(75m)	kabel IRRRI 5x0,8mm ² pro uložení v zemi (75m)	1 763,00 Kč	CAB	75m
C05150	IRRICABLE 5x0,8mm²(150m)	kabel IRRRI 5x0,8mm ² pro uložení v zemi (150m)	3 526,00 Kč	CAB	150m
C07075	IRRICABLE 7x0,8mm²(75m)	kabel IRRRI 7x0,8mm ² pro uložení v zemi (75m)	2 379,00 Kč	CAB	75m
C07150	IRRICABLE 7x0,8mm²(150m)	kabel IRRRI 7x0,8mm ² pro uložení v zemi (150m)	4 551,00 Kč	CAB	150m
C09075	IRRICABLE 9x0,8mm²(75m)	kabel IRRRI 9x0,8mm ² pro uložení v zemi (75m)	3 074,00 Kč	CAB	75m
C09150	IRRICABLE 9x0,8mm²(150m)	kabel IRRRI 9x0,8mm ² pro uložení v zemi (150m)	5 879,00 Kč	CAB	150m
C13075	IRRICABLE 13x0,8mm²(75m)	kabel IRRRI 13x0,8mm ² pro uložení v zemi (75m)	4 192,00 Kč	CAB	75m
C13150	IRRICABLE 13x0,8mm²(150m)	kabel IRRRI 13x0,8mm ² pro uložení v zemi (150m)	8 036,00 Kč	CAB	150m

Ovládací kabely MW pro dekodérové systémy 24V



MW1001	PE/PE 2x2,5, BLUE/1000m	PE-PE kabel, 2 x 2,5mm ² , Cu, modrý, pro dekodérové systémy	na dotaz	CAB	1000m
MW0501	PE/PE 2x2,5, BLUE/500m	PE-PE kabel, 2 x 2,5mm ² , Cu, modrý, pro dekodérové systémy	na dotaz	CAB	500m
	PVC/PE 2x2,5, GREEN/500m	PVC-PE kabel, 2 x 2,5mm ² , Cu, zelený, pro dekodérové systémy	na dotaz	CAB	500m

OVLÁDACÍ JEDNOTKY 230V / 24V

Model	Popis položky	Cena /Kč bez DPH	Kategorie	Cena /Kč bez DPH	ks v balení
-------	---------------	---------------------	-----------	---------------------	----------------

RAIN BIRD Řada STPi Simple-to-Program

**Jednotka s intuitivním programováním !!**

Kombinovaná ovládací jednotka pro 4-9 sekcí
Velký LCD displej a otočný programovací ovladač Dial-Up
Zcela nezávislé programování zón - sekcí
Funkce WATER BUDGET 0-200%
Externí 24V/230V transformátor
Obvod pro hlavní ventil/spouštěcí relé čerpadla
Vnitřní paměť pro zachování dat při výpadku el. proudu, datum a čas po 24 hod.
Kapacita transformátoru max. 1 RB solenoid + hlavní ventil (nebo relé čerpadla)

Určeno pro vnitřní instalaci/montáž na stěnu

F31034	STP4	elektronická ovládací jednotka, 4 sekce	1 536,00 Kč	RB	1
F31036	STP6	elektronická ovládací jednotka, 6 sekcí	1 718,00 Kč	RB	1
F31039	STP9	elektronická ovládací jednotka, 9 sekcí	1 899,00 Kč	RB	1

RAIN BIRD Řada STPi PLUS Simple-to-Program PLUS

**Nové funkce, vícenásobné Startovací časy !!**

Kombinovaná ovládací jednotka pro 4-9 sekcí
Velký LCD displej a otočný programovací ovladač Dial-Up
Zcela nezávislé programování zón - sekcí
Funkce SEASONAL ADJUST
Externí 24V/230V transformátor
Obvod pro hlavní ventil/spouštěcí relé čerpadla
Vnitřní paměť pro zachování dat při výpadku el. proudu, datum a čas po 24 hod.
Kapacita transformátoru max. 1 RB solenoid + hlavní ventil (nebo relé čerpadla)

Určeno pro vnitřní instalaci/montáž na stěnu

K92605	STP4 PLUS	elektronická ovládací jednotka, 4 sekce	1 690,00 Kč	RB	1
K92105	STP6 PLUS	elektronická ovládací jednotka, 6 sekcí	1 890,00 Kč	RB	1
K92905	STP9 PLUS	elektronická ovládací jednotka, 9 sekcí	2 090,00 Kč	RB	1

K RAIN Řada RPS 46



Kombinovaná ovládací jednotka pro 4 a 6 sekcí
Velký LCD displej a programovací ikony
4 Programy
4 Startovací časy na Program / celkem 16 startovacích časů
Velký výběr zavlažovacích režimů:
- 7 denní kalendář, sudé/liché dny, intervalové zavlažování

Funkce TEST a WATER BUDGET 25-150%
Externí 24V/230V transformátor
Přímý vstup na senzor a manuální vypnutí senzoru
Obvod pro hlavní ventil/spouštěcí relé čerpadla
Záložní baterie pro zachování dat při výpadku el. proudu
Kapacita transformátoru max. 1 solenoid + hlavní ventil (nebo relé čerpadla)

Určeno pro vnitřní instalaci/montáž na stěnu

Novinka !

3504-220	K-RAIN RPS 46 - 4ST	elektronická ovládací jednotka, 4 sekce	1 390,00 Kč	KR	1
3506-220	K-RAIN RPS 46 - 6ST	elektronická ovládací jednotka, 6 sekcí	1 590,00 Kč	KR	1

OVLÁDACÍ JEDNOTKY 230V / 24V

Model	Popis položky	Cena /Kč bez DPH	Kategorie	Cena /Kč bez DPH	ks v balení
-------	---------------	---------------------	-----------	---------------------	----------------

RAIN BIRD Řada ESP Modular



Kombinovaná modulární ovládací jednotka pro 4-13 sekcí
 Přídavné rozšiřující moduly á 3 sekce do kapacity 13 sekcí
 Velký LCD displej a otočný přepínač
 3 programy
 Velký výběr zavlažovacích režimů
 Funkce VALVE TEST TERMINAL a WATER BUDGET 0-200%
 Vestavěný 24V/230V transformátor
 Obvod pro hlavní ventil/spouštěč relé čerpadla
 Vestavěný paměťový okruh pro zachování dat při výpadku el. proudu (24 hodin)
 Samostatný vstup pro čidlo srážek a LED signalizace stavu čidla
 Kapacita transformátoru max. 2 RB solenoidy + hlavní ventil (nebo relé čerpadla)
 "Contractor Default (TM)" možnost uložení základního programu
 a jeho snadné vyvolání
 Uzamykatelná skříňka

Určeno pro vnitřní instalaci/venkovní montáž pod přístřeškem/montáž na stěnu

F38150	ESP-4MEU	základní el. ovl. jednotka, 4 sekce	3 490,00 Kč	RB	1
F38200	ESP-S3M Modul	rozšiřující modul pro 3 sekce-(max. kapac.13sekcí)	690,00 Kč	RB	1
	ESP-7MEU	základní ovládací jednotka (4sekce+1x3sekční modul)	4 180,00 Kč	RB	1
	ESP-10MEU	základní ovládací jednotka (4sekce+2x3sekční modul)	4 870,00 Kč	RB	1
	ESP-13MEU	základní ovládací jednotka (4sekce+3x3sekční modul)	5 560,00 Kč	RB	1

K RAIN Řada RPS 469



Kombinovaná ovládací jednotka pro 4, 6 a 9 sekcí
 Velký LCD displej a programovací ikony
 6 Programů
 6 Startovacích časů na Program / celkem 36 startovacích časů
 Velký výběr zavlažovacích režimů:
 - 7 denní kalendář, sudé/liché dny, intervalové zavlažování 1-15 dní

Funkce TEST a WATER BUDGET 10-200%
 Vestavěný 24V/230V transformátor
 Přímý vstup na senzor a manuální vypnutí senzoru
 Obvod pro hlavní ventil/spouštěč relé čerpadla
 Záložní baterie pro zachování dat při výpadku el. proudu
 Kapacita transformátoru až 2 solenoidy + hlavní ventil (nebo relé čerpadla)
 nebo max 3 solenoidy bez relé čerpadla

SPECIÁLNÍ FUNKCE

- Funkce "Station Delay" - pauza mezi sekcemi
- Funkce "Rain Delay" - dešťová pauza
- Funkce "Pressure Build Up" - natlakování systému
- Funkce "Station Overlap" - překrytí startu sekcí / ochrana proti rázům
- Flexibilní přiřazení spouštění čerpadla specifickým sekcím
- Flexibilní přiřazení čidla srážek specifickým sekcím

Určeno pro vnitřní nebo vnější instalaci pod přístřešek / montáž na stěnu

Uzamykatelná skříňka

Novinka !

3604-220	K-RAIN RPS 469 - 4ST	elektronická ovládací jednotka, 4 sekce	2 929,00 Kč	KR	1
3606-220	K-RAIN RPS 469 - 6ST	elektronická ovládací jednotka, 6 sekcí	3 034,00 Kč	KR	1
3609-220	K-RAIN RPS 469 - 9ST	elektronická ovládací jednotka, 9 sekcí	3 292,00 Kč	KR	1

OVLÁDACÍ JEDNOTKY 230V / 24V

Model	Popis položky	Cena /Kč bez DPH	Kategorie	Cena /Kč bez DPH	ks v balení
RAIN BIRD Řada ESP LXME MODULAR					
		Kombinovaná modulární ovládací jednotka pro 8 - 48 sekcí Přídavné rozšiřující moduly po 4, 8 nebo 12 sekcích Velký mnohojazyčný LCD displej a otočný přepínač Dostupné jazyky: angličtina, španělština, francouzština, němčina, italština a portugalština			
		4 programy "Contractor Default (TM)" možnost uložení základ. programu a jeho snadné vyvolání "Enhanced Diagnostic Feedback (TM)" alarm v případě pozastavení závlahy Vestavěný paměťový okruh pro zachování času a data (10 let) a programů (100 let)			
F42160	ESP LXME Modular 8	elektronická modulární ovládací jednotka, 8 sekcí	9 650,00 Kč	RB	1
F42200	ESP LX Modular 4St MODUL	rozšiřovací modul pro ESP LX, 4 sekce	1 925,00 Kč	RB	1
F42210	ESP LX Modular 8St MODUL	rozšiřovací modul pro ESP LX, 8 sekcí	3 550,00 Kč	RB	1
F42220	ESP LX Modular 12St MODUL	rozšiřovací modul pro ESP LX, 12 sekcí	4 890,00 Kč	RB	1
K RAIN Řada RPS 1224					
		Kombinovaná ovládací jednotka pro 12, 18 a 24 sekcí Velký LCD displej a programovací ikony 8 Programů 8 Startovacích časů na Program / celkem 64 startovacích časů Velký výběr zavlažovacích režimů: - 7 denní kalendář, sudé/liché dny, intervalové zavlažování 1-15 dní			
		Funkce TEST a WATER BUDGET 10-200% Vestavěný 24V/230V transformátor Přímý vstup na senzor a manuální vypnutí senzoru Obvod pro hlavní ventil/spouštěcí relé čerpadla, duální zdroj vody s 2 čerpadly Záložní baterie pro zachování času při výpadku el. proudu + permanentní paměť			
		Kapacita transformátoru až 3 solenoidy + hlavní ventil (nebo relé čerpadla) nebo max 4 solenoidy bez relé čerpadla			
		SPECIÁLNÍ FUNKCE - Funkce "Station Delay" - pauza mezi sekcemi 1-99 sekund - Funkce "Rain Delay" - dešťová pauza - Funkce "Pressure Build Up" - natlakování systému - Funkce "Station Overlap" - překrytí startu sekcí / ochrana proti rázům - Flexibilní přiřazení spouštění čerpadla specifickým sekcím - Flexibilní přiřazení čidla srážek specifickým sekcím - Program č.8 s možností cyklického opakování. Až 99 opakovaných cyklů !			
		Určeno pro vnitřní nebo vnější instalaci pod přístřešek / montáž na stěnu			
		Uzamykatelná skříňka			
Novinka !	K-RAIN RPS 1224 - 12ST	elektronická ovládací jednotka, 12 sekcí	5 379,00 Kč	KR	1
3712-220	K-RAIN RPS 1224 - 18ST	elektronická ovládací jednotka, 18 sekcí	6 369,00 Kč	KR	1
3718-220	K-RAIN RPS 1224 - 24ST	elektronická ovládací jednotka, 24 sekcí	7 667,00 Kč	KR	1
3724-220					

BATERIOVÉ OVLÁDACÍ JEDNOTKY 9V

Model	Popis položky	Cena /Kč bez DPH	Kategorie	Cena /Kč bez DPH	ks v balení
-------	---------------	---------------------	-----------	---------------------	----------------

RAIN BIRD WP-1 (1 sekce)



Vodotěsná IP 68 bateriová elektronická ovládací jednotka
(1x alkalická baterie 9V není v dodávce)

Velký LCD displej a programovací ikony
Membránová vodotěsná klávesnice
Velký výběr zavlažovacích režimů

Funkce WATER BUDGET 0-200%
Funkce RAIN DELAY vyřadí zavlažování na interval 1-9 dní
Obvod pro hlavní ventil/spouštěcí relé čerpadla
Samostatný vstup pro přímé zapojení čidla srážek **RSD-BEx**
Možnost vnitřní/vnější instalace, lze instalovat i v podzemních šachticích, sklenicích atd.
Indikace slabých baterií



9V TBOS Solenoid

PRO INSTALACI S 9V DC SOLENOIDY RAIN BIRD (TBOS 9V cívka)!

Krytí IP68

J9VP01	WP-1	bateriová ovl. jednotka 9V - 1 sekce	2 243,00 Kč	RB	1
JWP1AG	WP-1AG	bateriová ovl. jednotka 9V - 1 sekce (2 nezávislé programy - cyklus/vsakování v sek/min pro mlžení).	3 139,00 Kč	RB	1
JWP1KIT	WP1 + 100 JTV KIT	bateriová ovládací jednotka - 1 sekce + JTV 9V	3 063,00 Kč	RB	1

RAIN BIRD Řada WP9 (2, 4, 6 a 8 sekcí)



Vodotěsná IP 68 bateriová elektronická ovládací jednotka
(2x alkalická baterie 9V není v dodávce)

Velký LCD displej a programovací ikony
Membránová vodotěsná klávesnice
Velký výběr zavlažovacích režimů

Funkce WATER BUDGET 0-200%
Funkce RAIN DELAY vyřadí zavlažování na interval 1-15 dní
Obvod pro hlavní ventil/spouštěcí relé čerpadla
Samostatný vstup pro přímé zapojení čidla srážek **RSD-BEx**
Možnost vnitřní/vnější instalace, lze instalovat i v podzemních šachticích, sklenicích atd.
Indikace slabých baterií



9V TBOS Solenoid

Dodáváno s krabičkou pro provedení spojů ovládacích vodičů

PRO INSTALACI S 9V DC SOLENOIDY RAIN BIRD (TBOS 9V cívka)!

Krytí IP68 !!

JWP002	WP9-2	bateriová ovl. jednotka 9V - 2 sekce	3 728,00 Kč	RB	1
JWP004	WP9-4	bateriová ovl. jednotka 9V - 4 sekce	4 042,00 Kč	RB	1
JWP006	WP9-6	bateriová ovl. jednotka 9V - 6 sekcí	4 462,00 Kč	RB	1
JWP008	WP9-8	bateriová ovl. jednotka 9V - 8 sekcí	4 988,00 Kč	RB	1

BATERIOVÉ OVLÁDACÍ JEDNOTKY 9V

Model	Popis položky	Cena /Kč bez DPH	Kategorie	Cena /Kč bez DPH	ks v balení
-------	---------------	---------------------	-----------	---------------------	----------------

RAIN BIRD Řada TBOS Infra



Systém TBOS se skládá z vysílacího modulu TBOS Infrared FT a TBOS CM ovládacích modulů, které ovládají 9V TBOS solenoidy

TBOS Infrared FT a TBOS UNIVERSAL

Infračervený přenos dat z FT do CM (Radiový a Manager II u jednotky FT UNIVERSAL)

3 programy

Velký výběr zavlažovacích režimů

Funkce WATER BUDGET 0-200%

Manuální spuštění sekce/cyklu

Vypnutí/zapnutí



9V TBOS Solenoid

TBOS CM 1, 2, 4 a 6

Provedení pro 1-6 sekcí

Možnost připojení čidla vlhkosti TBOS Shut-Off nebo čidla srážek RSD-BEx přes interface TBOS RSI

Pracuje POUZE se solenoidy TBOS 9V cívka !!

Napájení 9V kvalitní alkalickou baterií

K80040	TBOS UNIVERSAL FT	TBOS vysílací modul (infračervený, radiový a SIM)	9 439,00 Kč	RB	1
K80030	TBOS INFRARED FT	TBOS vysílací modul (pouze infračervený)	7 822,00 Kč	RB	1
K80120	TBOS CM 1	TBOS ovládací modul 1 sekce	3 255,00 Kč	RB	1
K80220	TBOS CM 2	TBOS ovládací modul 2 sekce	4 725,00 Kč	RB	1
K80420	TBOS CM 4	TBOS ovládací modul 4 sekce	5 460,00 Kč	RB	1
K80620	TBOS CM 6	TBOS ovládací modul 6 sekcí	6 248,00 Kč	RB	1
LU3100	TBOS 9V cívka	TBOS 9V cívka pro TBOS a WP řadu	625,00 Kč	RB	1
K80500	TBOS Relay	TBOS spínací relé	2 363,00 Kč	RB	1
K80710	TBOS Shut-Off	TBOS JVP 400 odpojovací zařízení	2 741,00 Kč	RB	1
K80720	TBOS RSI	TBOS Rain Sensor Interface	1 616,00 Kč	RB	1

RAIN BIRD Řada TBOS RADIO Plus



Systém TBOS RADIO Plus se skládá z vysílacího modulu TBOS UNIVERSAL FT, Interface TBOS RADIO PLUS IF a TBOS CM ovládacích modulů, které ovládají 9V TBOS solenoidy



K80040	TBOS UNIVERSAL FT	TBOS vysílací modul (infračervený, radiový a SIM)	9 439,00 Kč	RB	1
K81020	TBOS RADIO+ IF	TBOS Radio+ Interface	4 056,00 Kč	RB	1
JVRM20	TBOS VRM-1+	TBOS modul Radio+ - 1 sekce	6 888,00 Kč	RB	1

BATERIOVÉ OVLÁDACÍ JEDNOTKY NA KOHOUTEK

Model	Popis položky	Cena /Kč bez DPH	Kategorie	Cena /Kč bez DPH	ks v balení
-------	---------------	---------------------	-----------	---------------------	----------------

RAIN BIRD Řada WTA-2875



**Bateriová ovládací jednotka na kohoutek
(2x AA alkalická baterie 1,5V není v dodávce)
Indikátor slabých baterií**

ZA83800

WTA-2875

ovládací jednotka na kohoutek

Cena za kus/Kč
odběr-jednotlivé kusy
995,00 Kč

RB

Cena za kus/Kč
odběr-celé balení
947,00 Kč

6

RAIN BIRD Řada WTD-2900



**Bateriová ovládací jednotka
(2x AA alkalická baterie 1,5V není v dodávce)
Indikátor slabých baterií
Snadno srozumitelný časovač s velkým LCD
8 programů a 6 startovacích časů**

ZA83900

WTD-2900

elektronická ovládací jednotka na kohoutek

Cena za kus/Kč
odběr-jednotlivé kusy
1 195,00 Kč

RB

Cena za kus/Kč
odběr-celé balení
1 138,00 Kč

6

Baterie pro ovládací jednotky



BAT9AL
BAT9RE
BAT15AL

ALKBATTERY 9V**AKKU 9V****AA BATTERY 1.5V (4 pack)**

9V alkalická baterie

9V dobíjitelný akumulátor

1.5V AA alkalická baterie (4ks balení)

Cena za kus/Kč
odběr-jednotlivé kusy

83,00 Kč

RB

Cena za kus/Kč
odběr-celé balení

79,00 Kč

20

450,00 Kč

RB

1

86,00 Kč

RB

82,00 Kč

10

ČIDLA SRÁŽEK

Model	Popis položky	Cena /Kč bez DPH	Kategorie	Cena /Kč bez DPH	ks v balení
-------	---------------	---------------------	-----------	---------------------	----------------

RAIN BIRD Čidla srážek



**Čidlo srážek pro 24V ovládací jednotky
Pojistka 3A
Nastavitelná citlivost**

F30000

Rain Check

čidlo srážek

Cena za kus/Kč
odběr-jednotlivé kusy
1 090,00 Kč

RB

Cena za kus/Kč
odběr-celé balení
1 038,00 Kč

10



**Čidlo srážek pro 24V a 9V ovládací jednotky, dekodérové ovládací jednotky
Nastavitelná citlivost**

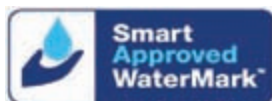

A61200

Rain Sensor RSD-BEx

čidlo srážek

Cena za kus/Kč
odběr-jednotlivé kusy
995,00 Kč

RB

Cena za kus/Kč
odběr-celé balení
948,00 Kč

10

INTELIGENTNÍ ČIDLA "SMART"

Model	Popis položky	Cena /Kč bez DPH	Kategorie	Cena /Kč bez DPH	ks v balení
-------	---------------	---------------------	-----------	---------------------	----------------

RAIN BIRD WR2 WIRELESS SENSOR - BEZDRÁTOVÉ ČIDLO

RAIN BIRD



Možno pripojit k jakékoli 24V ovládací jednotce

Bezdrátové čidlo srážek / mrazu
 Radiová komunikace
 Vestavěné antény
 Vysoká stabilita signálu
 Možnost nastavení limitů pro srážky
 Možnost nastavení limitů pro teplotu (pouze model RAIN/FREEZE)
 Instalace pouze jednou osobou
 Tři režimy reakce čidla
 Přehledný a velký LCD displej
 Kontrastní ovládací ikony
 Jednoduchá a rychlá montáž

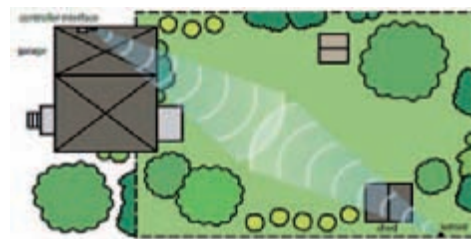

A553200
A553300

WRC-RC-868
WRC-RFC-868

WR2 Bezdrátové čidlo srážek
WR2 Bezdrátové čidlo srážek / mrazu

2 490,00 Kč RB
3 039,00 Kč RB

1
1

RAIN BIRD SMRT-Y - INTELIGENTNÍ ČIDLO VLHKOSTI

RAIN BIRD



Čidlo vlhkosti s propojením s jakoukoliv 24V ovládací jednotkou

SNIŽUJE SPOTŘEBU VODY AŽ O 40%

Měření půdní vlhkosti
 Měření teploty půdy
 Měření elektrické vodivosti

Automatická kalibrace
 Automatické nastavení vlhkovního limitu

Historie funkce čidla

Překlenutí funkce čidla na 72 hodin
 Funkce dešťové pauzy na 72 hodin

Možno kombinovat i s čidlem srážek

IDEÁLNÍ PRO STÁVAJÍCÍ INSTALACE - PROPOJUJE SE
 S KABELOVÝM VEDENÍM ELEKTROVENTILU



A65010

SMRT-Y

automatické čidlo vlhkosti

3 850,00 Kč RB

1

CENTRÁLNÍ OVLÁDACÍ SYSTÉMY TURF

Model	Popis položky	Cena /Kč bez DPH	Kategorie	Cena /Kč bez DPH	ks v balení
RAIN BIRD Centrální ovládací systém TBOS® SIM					
	<p>Hybridní ovládací software pro centralizované řízení zavlažovacích systémů</p> <ul style="list-style-type: none"> - hybridní - pro bateriové i satelitní jednotky - spolupracuje s moduly TBOS® - spolupracuje s jednotkami SI-RR+ a DIALOG+ - centrální vzdálené programování ovl. jednotek - dálkové ovládání přes telefonní linku nebo GSM - možnost ovládání na základě údajů o evapotranspiraci 				
JTBS0101	TBOS SIM Pack	Software, FT Universal a Radio Unit	60 049,00 Kč	RB	1
S03202	PCSTARTM	PC pro IQ software - dle specifikace Rain Bird	39 035,00 Kč	RB	1
RAIN BIRD Centrální ovládací systém IQ2™					
	<p>Ovládací software pro centralizované řízení zavlažovacích systémů</p> <ul style="list-style-type: none"> - spolupracuje s jednotkami ESP-LX Modular doplněných Upgrade Kit sestavou - přehledný, uživatelsky příjemný software - dálková komunikace přes telefonní linku nebo GSM - modulární systém se snadným rozšiřováním 				
					
IQ200501	IQSTARTPACK	IQ software - kapacita 5 ovládacích jednotek	92 750,00 Kč	RB	1
IQ202501	IQSTD5UPGRADE	IQ software - rozšíření kapacity o 5 ovlád. jednotek	13 250,00 Kč	RB	1
S03202	PCSTARTM	PC pro IQ software - dle specifikace Rain Bird	39 035,00 Kč	RB	1
F42160	ESP LX Modular 8	elektronická modulární ovládací jednotka, 8 sekcí	9 650,00 Kč	RB	1
F42200	ESP LX Modular 4St MODUL	rozšiřovací modul pro ESP LX, 4 sekce	1 925,00 Kč	RB	1
F42210	ESP LX Modular 8St MODUL	rozšiřovací modul pro ESP LX, 8 sekcí	3 550,00 Kč	RB	1
F42220	ESP LX Modular 12St MODUL	rozšiřovací modul pro ESP LX, 12 sekcí	4 890,00 Kč	RB	1
IQ4580	ESP LX UPG Kit Phone/RS-232	kom. modul. pro ESP-LX Modular phone/RS232	17 839,00 Kč	RB	1
IQ4585	ESP LX UPG RS-232	kom. modul pro ESP-LX Modular pouze RS232	10 805,00 Kč	RB	1
JGSM01	GSM MODEM SI / DIALOG	GSM modem pro SI-RR+ a Dialog+	23 573,00 Kč	RB	1

Další široký sortiment příslušenství systému IQ2™ na poptávku

DEKODÉROVÉ OVLÁDACÍ JEDNOTKY A PŘÍSLUŠENSTVÍ

Model	Popis položky	Cena /Kč bez DPH	Kategorie	Cena /Kč bez DPH	ks v balení
-------	---------------	------------------	-----------	------------------	-------------

RAIN BIRD ESP-LXD



Elektronická dekodérová ovládací jednotka pro 50 až 200 sekcí
 Velký LCD displej a jednoduché programovací menu
 Maximálně 10 programů
 14ti denní cyklus, max. 8 startů za den
 Funkce TEST a WATER BUDGET 0-250%
 Vestavěný 24V/230V transformátor
 Vestavěný rozvaděč LTB
 Možnost připojení lokálního čidla srážek i dekodérových senzorů počasí
 Pro dvou vodičový ovládací systém s dekodéry RAIN BIRD
 Automatická detekce zkratu kabelového vedení a další rozsáhlá diagnostika
 Základní kapacita 50 sekcí
 (Ize přidat 1 nebo 2 přídavné moduly á 75 sekcí), max. kapacita 200 sekcí
 Možnost současného spouštění až 10 elektroventilů
 Uzamykatelná skříňka (zámek součástí dodávky)
 Určeno pro vnitřní instalaci - montáž na stěnu



F43120
F43150

ESP-LXD
ESP-LXD SM75
PBC-LXD

centrální dekodér jednotka ESP-LXD - kap. 50 sekcí
rozšiřující modul pro 75 sekcí (do max.200 sekcí)

39 795,00 Kč RB
6 258,00 Kč RB
na dotaz RB

1
1
1

RAIN BIRD Dekodéry a příslušenství



M61101
M61000
M61400
M61440
M61600

FD-101
FD-102
FD-202
FD-401
FD-601

dekodér signálu pro 1 sekci á 1 solenoid
dekodér signálu pro 1 sekci á 1-2 solenoidy
dekodér signálu pro 2 sekce á 1-2 solenoidy
dekod. sign. pro 4 sek. á 1sol., vč. přepěť. ochrany
dekod. sign. pro 6 sek. á 1sol., vč. přepěť. ochrany

2 622,00 Kč RB
3 103,00 Kč RB
4 708,00 Kč RB
5 564,00 Kč RB
9 523,00 Kč RB

1
1
1
1
1

D05400
D05110
M98999

MGP-1
MSP-1
LSP-1

uzemnění centrální jednotky
uzemnění centrální jednotky
uzemnění ovládacího kabelu

8 667,00 Kč RB
14 563,00 Kč RB
1 659,00 Kč RB

1
1
1

M72000
M62001

PD-210
SD-210

čerpádkový dekodér
senzor/pulsní dekodér

14 445,00 Kč RB
9 095,00 Kč RB

1
1

CENTRALNÍ OVLADACÍ SYSTÉMY- GOLF

Model	Popis položky	Cena /Kč bez DPH	Kategorie	Cena /Kč bez DPH	ks v balení
-------	---------------	---------------------	-----------	---------------------	----------------

RAIN BIRD Centrální ovládací systém GO a Stratus LT



Obsahuje tyto softwarové moduly:
Freedom modul
Freedom Pad modul

Správa až 18ti jamkového hřiště
Možnost ovládání ostatních ploch - cvičných odpališť, putting greenů, atd.
Základní software umožňuje ovládání dekodérového nebo satelitního systému
Zákl. kapacita 200 jednoadresných dekodérů, resp. 400 solenoidů pro STRATUS LT
Zákl. kapacita 750 jednoadresných dekodérů pro GO a STRATUS LT IC750
Až 28 satelitních ovládacích jednotek - satelitů
Uživatelsky příjemný software, maximální flexibilita programování
Grafické znázornění celého hřiště, se všemi zavlaž. plochami (ne pro IC GO 750 230)
Mnohojazyčné menu (i v češtině)
Quick IRR - unikátní tvorba zavlažovacích programů
Zohlednění kapacit čerpadel a priorit zavlažování
Funkce CYCLE + SOAK zohledňující infiltrační schopnosti půdy
Automatická detekce zkratu kabelového vedení
Testovací a simulační provoz DRY RUN
Automatické zastavení závlahy v kombinaci s Rain Sensorem
Funkce WATER BUDGET 0-300% v jednoprocenních přírůstcích
Flo-Manager hydraulická optimalizace systému s ohledem
dle kapacit trubního vedení a kapacity čerpací stanice
Dálkové ovládání celého systému - FREEDOM systém (volitelné)
Software GO/Stratus LT na CD-ROMu
Min. PC požad.: Pentium 4 - 1,7GHz, 512 Mb RAM, 20GB hard drive, CD-RW, 32Mb Video

H635051	GO 750 w PC	IC ovládací systém GO - 230VAC Obsahuje: IC 750-230 sestavu (IC Rozhraní), kapacita 750 sekčí PC - dle momentální nabídky Rain Bird, s monitorem a tiskárnou Instalace softwaru a technická pomoc 3 - letý servis na PC Jednodenní zaškolení na místě	387 450,00	RB	1
H636051	Stratus LT IC 750	Stratus LT IC systém - 230VAC Obsahuje: IC 750-230 sestavu (IC Rozhraní), PC - dle momentální nabídky Rain Bird, s monitorem a tiskárnou Instalace softwaru a technická pomoc 3 - letý servis na PC Jednodenní zaškolení na místě	436 076,00	RB	1
H5280001	Stratus LT Dec	Stratus LT dekodérový systém - 230VAC Obsahuje: SDI 230VAC (Dekodérové rozhraní) LTB 100 (line termination box) - rozvaděč PC - dle momentální nabídky Rain Bird, s monitorem a tiskárnou Instalace softwaru a technická pomoc 3 - letý servis na PC Jednodenní zaškolení na místě	425 935,00	RB	1
H5281001	Stratus LT upgrade vč. SDI	Stratus LT upgrade balíček, Master 2Jr, II nebo 3, MDC za Stratus LT Obsahuje: SDI 230VAC (Dekodérové rozhraní) PC - dle momentální nabídky Rain Bird, s monitorem a tiskárnou Instalace softwaru a technická pomoc 3 - letý servis na PC Jednodenní zaškolení na místě	356 108,00	RB	1

Pozn. Staré systémy Master 2Jr, II nebo 3, MDC musí být vráceny

RAIN BIRD Softwarové moduly

H49100	SMRTPMP	kódy pro Smart Pump modul	115 652,00	RB	1
H49060	MAPUTILITY	kódy pro Map Utilities modul	50 295,00	RB	1
H49040	SSEMOD	kódy pro Smart Sensors modul	33 023,00	RB	1
H49000	WEATHERMOD	kódy pro autom. ET softw. mod., pouze verz. 5 a 6	33 023,00	RB	1

CENTRÁLNÍ OVLÁDACÍ SYSTÉMY- GOLF

Model	Popis položky	Cena /Kč bez DPH	Kategorie	Cena /Kč bez DPH	ks v balení
-------	---------------	---------------------	-----------	---------------------	----------------

RAIN BIRD Centrální ovládací systém Stratus II



Obsahuje tyto softwarové moduly:

Freedom modul

Freedom Pad modul

Smart Sensors modul

Správa až 27 jamek (18-ti a 9-ti jamkové hřiště)

Možnost ovládání ostatních ploch - cvičných odpališť, putting greenů, atd.

Základní software umožňuje ovládání dekodérového, nebo satelitního systému

Zákl. kapacita 500 dekodérů (1000 solenoidů), resp. 1000 dekodérů (2000 solenoidů) v hybridním režimu. Systémy s více než 500 dekodéry vyžadují hybridní modul+další MDI.

Zákl. kapacita 750 jednoadresných dekodérů pro STRATUS II IC750

Zákl. kapacita 1500 jednoadresných dekodérů pro STRATUS II IC1500

Uživatelsky příjemný software, maximální flexibilita programování

Grafické znázornění celého hřiště, se všemi zavlažovanými plochami

Mnohojazyčné menu (i v češtině)

Quick IRR - unikátní tvorba zavlažovacích programů

Zohlednění kapacit čerpadel a priorit zavlažování

Funkce CYCLE + SOAK zohledňující infiltrační schopnosti půdy

Automatická detekce zkratu kabelového vedení

Testovací a simulační provoz DRY RUN

Automatické zastavení závlahy v kombinaci s Rain Sensorem

Funkce WATER BUDGET 0-300% v jednocentních přírůstcích

Flo-Manager hydraulická optimalizace systému s ohledem dle kapacit trubního vedení a kapacity čerpací stanice

Dálkové ovládání celého systému - FREEDOM systém (volitelné)

Software Stratus II a Smart Weather na CD-ROMu

Min. PC požad.: Pentium 4 - 1,7GHz, 512 Mb RAM, 20GB hard drive, CD-RW, 32Mb Video

H6370501	Stratus II IC 750	Stratus II IC 750 systém - 230VAC Obsahuje: IC 750-230 sestavu (IC Rozhraní), PC - dle momentální nabídky Rain Bird, s monitorem a tiskárnou Instalace softwaru a technická pomoc 3 - letý servis na PC Jednodenní zaškolení na místě	499 675,00	RB	1
H6371501	Stratus II IC 1500	Stratus II IC 1500 systém - 230VAC Obsahuje: IC 1500-230 sestavu (IC Rozhraní), PC - dle momentální nabídky Rain Bird, s monitorem a tiskárnou Instalace softwaru a technická pomoc 3 - letý servis na PC Jednodenní zaškolení na místě	648 491,00	RB	1
H5221001	Stratus II Dec	Stratus II dekodérový systém - 230VAC Obsahuje: MDI 230VAC (Dekodérové rozhraní) LTB 300 (line termination box) - rozvaděč MT - 210 Transformátor PC - dle momentální nabídky Rain Bird, s monitorem a tiskárnou Instalace softwaru a technická pomoc 3 - letý servis na PC Jednodenní zaškolení na místě	621 243,00	RB	1
H5274601	Stratus II upgrade vč. MDI	Stratus II upgrade balíček, Master 2Jr, II nebo 3, MDC nebo SDC za Stratus II Obsahuje: MDI 230VAC (Dekodérové rozhraní) PC - dle momentální nabídky Rain Bird, s monitorem a tiskárnou Instalace softwaru a technická pomoc 3 - letý servis na PC Jednodenní zaškolení na místě	467 565,00	RB	1

RAIN BIRD Softwarové moduly

H49090	S2MLAYER	Stratus II Map Layer and Station Operation-soft.m.	58 695,00	RB	1
H49000	WEATHERMOD	Automatic ET - softwarový modul	33 023,00	RB	1
H49030	HYBRIDMOD	Hybrid Software - softwarový modul	58 695,00	RB	1
H49010	SMRTWEAMOD	Smart Weather - softwarový modul	33 023,00	RB	1
H49100	SMRTPMP	Smart Pump - softwarový modul	115 652,00	RB	1
H49060	MAPUTILITY	Map Utility - softwarový modul	50 295,00	RB	1

CENTRÁLNÍ OVLÁDACÍ SYSTÉMY- GOLF

Model	Popis položky	Cena /Kč bez DPH	Kategorie	Cena /Kč bez DPH	ks v balení
-------	---------------	---------------------	-----------	---------------------	----------------

RAIN BIRD Centrální ovládací systém Nimbus II



Obsahuje tyto softwarové moduly:

Freedom modul
Freedom Pad modul
Smart Sensors modul
NimbusII Map Layers and
Station Level Operation modul
Automatic ET modul

Správa až tří na sobě nezávislých hřišť (do max. kapacity 36 jamek)
Možnost ovládání ostatních ploch - cvičných odpališť, putting greenů, atd.
Základní software umožňuje ovládání dekodérového, nebo satelitního systému
Zákl. kapacita 500 dekodérů (1000 solenoidů), resp. 1500 dekodérů (3000 solenoidů)
v hybridním režimu. Systémy s více než 500 dekodéry vyžadují hybridní modul a
další MDI na každých dalších 500 dekodérů.

Zákl. kapacita 1500 jednoadresných dekodérů pro NIMBUS II IC 1500

Zákl. kapacita 3000 jednoadresných dekodérů pro NIMBUS II IC 3000

Zákl. kapacita 4500 jednoadresných dekodérů pro NIMBUS II IC 4500

Uživatelsky příjemný software, maximální flexibilita programování
Grafické znázornění celého hřiště, se všemi zavlažovanými plochami
Mnohojazyčné menu (i v češtině)

Quick IRR - unikátní tvorba zavlažovacích programů

Zohlednění kapacit čerpadel a priorit zavlažování

Funkce CYCLE + SOAK zohledňující infiltrační schopnosti půdy

Automatická detekce zkratu kabelového vedení

Testovací a simulační provoz DRY RUN

Automatické zastavení závlahy v kombinaci s Rain Sensorem

Funkce WATER BUDGET 0-300% v jednocentních přírůstcích

Flo-Manager hydraulická optimalizace systému s ohledem dle kapacit trubního
vedení a kapacity čerpací stanice

Dálkové ovládání celého systému - FREEDOM systém (volitelné)

Software Nimbus II a Smart Weather na CD-ROMu

Min. PC požad.: Pentium 4 - 1,7GHz, 512 Mb RAM, 20GB hard drive, CD-RW, 32Mb Video

Funkce Cost Estimator spočte přibližnou spotřebu vody a elektrické energie.

Virtual Weather vypočte ET z manuálně vložené hodnoty.

Station Layers - Map / Operation umožňuje správu různých hladin mapy

H6383001	Nimbus II IC 1500	Nimbus II IC 1500 systém - 230VAC Obsahuje: IC 1500-230 sestavu (IC Rozhraní),	754 509,00	RB	1
H6384501	Nimbus II IC 3000	Nimbus II IC 3000 systém - 230VAC Obsahuje: IC 3000-230 sestavu (IC Rozhraní),	855 908,00	RB	1
H6381501	Nimbus II IC 4500	Nimbus II IC 4500 systém - 230VAC Obsahuje: IC 4500-230 sestavu (IC Rozhraní),	968 363,00	RB	1
	Všechny verze IC s:	PC - dle momentální nabídky Rain Bird, s monitorem a tiskárnou Instalace softwaru a technická pomoc 3 - letý servis na PC Jednodenní zaškolení na místě			
H5261001	Nimbus II Dec	Nimbus II dekodérový systém - 230VAC Obsahuje: MDI 230VAC (Dekodérové rozhraní) LTB 300 (line termination box) - rozvaděč MT - 210 Transformátor PC - dle momentální nabídky Rain Bird, s monitorem a tiskárnou Instalace softwaru a technická pomoc 3 - letý servis na PC Jednodenní zaškolení na místě	780 938,00	RB	1
H5894601	Nimbus II upgrade vč. MDI	Nimbus II upgrade balíček, Master 2Jr, II nebo 3, MDC za Nimbus II Obsahuje: MDI 230VAC (Dekodérové rozhraní) PC - dle momentální nabídky Rain Bird, s monitorem a tiskárnou Instalace softwaru a technická pomoc 3 - letý servis na PC Jednodenní zaškolení na místě	616 298,00	RB	1

Pozn. Staré systémy Master 2Jr, II nebo 3, MDC musí být vráceny

CENTRÁLNÍ OVLÁDACÍ SYSTÉMY- GOLF

Model	Popis položky	Cena /Kč bez DPH	Kategorie	Cena /Kč bez DPH	ks v balení
RAIN BIRD Centrální ovládací systém Cirrus					
<p>Správa až tří na sobě nezávislých hřišť, 54 jamek Možnost ovládání dalších 19 ostatních ploch - cvičných odpališť, putting greenů, atd. Základní software umožňuje ovládání dekodérového, nebo satelitního systému Základní hardwarová kapacita 500 dekodérů (1000 solenoidů), až 2000 dekodérů (4000 solenoidů) v hybridním režimu. Systémy s více než 500 dekodéry další MDI na každých přidanych 500 dekodérů.</p>					
					
<p>Zákl. kapacita 1500 jednoadresných dekodérů pro NIMBUS II IC 1500 Zákl. kapacita 3000 jednoadresných dekodérů pro NIMBUS II IC 3000 Zákl. kapacita 4500 jednoadresných dekodérů pro NIMBUS II IC 4500 Zákl. kapacita 6000 jednoadresných dekodérů pro NIMBUS II IC 6000 Zákl. kapacita 7500 jednoadresných dekodérů pro NIMBUS II IC 7500 Zákl. kapacita 9000 jednoadresných dekodérů pro NIMBUS II IC 9000</p>					
<p>Uživatelsky příjemný software, maximální flexibilita programování Grafické znázornění celého hřiště, se všemi zavlažovanými plochami Mnohojazyčné menu (i v češtině) Quick IRR - unikátní tvorba zavlažovacích programů Zohlednění kapacit čerpadel a priorit zavlažování Funkce CYCLE + SOAK zohledňující infiltrační schopnosti půdy Automatická detekce zkratu kabelového vedení Testovací a simulační provoz DRY RUN Automatické zastavení závlahy v kombinaci s Rain Sensorem Funkce WATER BUDGET 0-300% v jednocentních přírůstcích Flo-Manager hydraulická optimalizace systému s ohledem dle kapacit trubního vedení a kapacity čerpací stanice Dálkové ovládání celého systému - FREEDOM systém (volitelné) Software Cirrus na CD-ROMu Software Smart Weather na CD-ROMu Min. PC požad.: Pentium 4 - 1,7GHz, 512 Mb RAM, 20GB hard drive, CD-RW, 32Mb Video Funkce Cost Estimator spočte přibližnou spotřebu vody a elektrické energie. Virtual Weather vypočte ET z manuálně vložené hodnoty. Station Layers - Map / Operation umožňuje správu různých hladin mapy</p>					
<p><i>Obsahuje tyto softwarové moduly:</i> Freedom modul Freedom Pad modul Smart Sensors modul NimbusII Map Layers and Station Level Operation modul Automatic ET modul Smart Weather Alarm modul Hybrid Software modul Multiple Weather Stations modul Smart Pump modul Map Utilities modul</p>					
H6391501	Cirrus IC 1500	Cirrus IC 1500 systém - 230VAC Obsahuje: IC 1500-230 sestavu (IC Rozhraní),	1 293 233,00	RB	1
H6393001	Cirrus IC 3000	Cirrus IC 3000 systém - 230VAC Obsahuje: IC 3000-230 sestavu (IC Rozhraní),	1 423 181,00	RB	1
H6394501	Cirrus IC 4500	Cirrus IC 4500 systém - 230VAC Obsahuje: IC 4500-230 sestavu (IC Rozhraní),	1 655 588,00	RB	1
H6396001	Cirrus IC 6000	Cirrus IC 6000 systém - 230VAC Obsahuje: IC 6000-230 sestavu (IC Rozhraní),	1 805 528,00	RB	1
H6397501	Cirrus IC 7500	Cirrus IC 7500 systém - 230VAC Obsahuje: IC 7500-230 sestavu (IC Rozhraní),	1 955 468,00	RB	1
H6399001	Cirrus IC 9000	Cirrus IC 9000 systém - 230VAC Obsahuje: IC 9000-230 sestavu (IC Rozhraní),	2 055 428,00	RB	1
Všechny verze IC s:		PC - dle momentální nabídky Rain Bird, s monitorem a tiskárnou Instalace softwaru a technická pomoc 3 - letý servis na PC Jednodenní zaškolení na místě			
H5091203	Cirrus Dec	Cirrus dekodérový systém - 220VAC Obsahuje: MDI 230VAC (Dekodérové rozhraní) LTB 300 (line termination box) - rozvaděč MT - 210 Transformátor PC - dle momentální nabídky Rain Bird, s monitorem a tiskárnou Instalace softwaru a technická pomoc 3 - letý servis na PC Jednodenní zaškolení na místě	1 330 717,00	RB	1

CENTRÁLNÍ OVLÁDACÍ SYSTÉMY- GOLF

Model	Popis položky	Cena /Kč bez DPH	Kategorie	Cena /Kč bez DPH	ks v balení
RAIN BIRD Softwarové moduly Nimbus II					
H49100	SMRTPMP Smart Pump - softwarový modul	115 623,00	RB		1
H49060	MAPUTILY Map Utility - softwarový modul	50 295,00	RB		1
H49010	SMRTWEAMOD Smart Weather - softwarový modul	33 023,00	RB		1
H49030	HYBRIDMOD Hybrid Software - softwarový modul	58 695,00	RB		1
H49070	MULTIPLE WS Multiple WS - softwarový modul	33 023,00	RB		1

RAIN BIRD Hardware Up-Grade Cirrus

H6062003	Cirrus upgrade vč. MDI Obsahuje: MDI 230VAC (Dekodérové rozhraní) PC - dle momentální nabídky Rain Bird, s monitorem a tiskárnou Instalace softwaru a technická pomoc 3 - letý servis na PC Jednodenní zaškolení na místě	1 061 950,00	RB		1
----------	---	---------------------	----	--	---

RAIN BIRD Centrální ovládací systém Site Control



Obsahuje tyto softwarové moduly:

Freedom modul
Freedom Pad modul
Smart Sensors modul
NimbusII Map Layers and
Station Level Operation modul
Automatic ET modul
Smart Weather Alarm modul
Hybrid Software modul
Multiple Weather Stations modul
Smart Pump modul
Map Utilities modul

Správa parkových dekodérových systémů

Základní software umožňuje ovládání dekodérového, nebo satelitního systému

Základní hardwarová kapacita 500 dekodérů (1000 solenoidů), až 2000 dekodérů (4000 solenoidů) v hybridním modulu.

Systémy s více než 500 dekodéry další MDI na každých přidaných 500 dekodérů.

Uživatelsky příjemný software, maximální flexibilita programování

Grafické znázornění celého parku, se všemi zavlažovanými plochami

Mnohojazyčné menu (i v češtině)

Quick IRR - unikátní tvorba zavlažovacích programů

Zohlednění kapacit čerpadel a priorit zavlažování

Funkce CYCLE + SOAK zohledňující infiltrační schopnosti půdy

Automatická detekce zkratu kabelového vedení

Testovací a simulační provoz DRY RUN

Automatické zastavení závlahy v kombinaci s Rain Sensorem

Funkce WATER BUDGET 0-300% v jednocentních přírůstcích

Flo-Manager hydraulická optimalizace systému s ohledem dle kapacit trubního vedení a kapacity čerpací stanice

Dálkové ovládání celého systému - FREEDOM systém (volitelné)

Software Site Control na CD-ROMu

Software Smart Weather na CD-ROMu

Min. PC spec: Pentium 4 - 1,7GHz, 512 Mb RAM, 20GB hard drive, CD-RW, 32Mb Video

Funkce Cost Estimator spočte přibližnou spotřebu vody a elektrické energie.

Virtual Weather vypočte ET z manuálně vložené hodnoty.

Station Layers - Map / Operation umožňuje správu různých hladin mapy

M2580001	Site Control w/LTB DEC Obsahuje: MDI 230V + LTB300	530 093,00	RB		1
----------	--	-------------------	----	--	---

RAIN BIRD Komponenty centrálních ovládacích systémů

M15006	SDI dekodérové rozhraní SDI 230V	82 950,00	RB		1
M15002	MDI dekodérové rozhraní MDI 230V	152 250,00	RB		1
M63000	LTB-100 rozvaděč LTB	12 495,00	RB		1
M63300	LTB-300 rozvaděč LTB	16 695,00	RB		1
HS6050	ICI 750 230 IC rozhraní, 750 sekcí - 230V	157 395,00	RB		1
HS6060	ICI 3000 230 IC rozhraní, 3000 sekcí - 230V	259 245,00	RB		1
HS0000	ICM IC Modul	2 809,00	RB		1
HS1000	ICSD IC SURGE DEVICE - přepětová ochrana	1 775,00	RB		1
M52000	MT-210 230V / 24 V - 50Hz transformátor	10 070,00	RB		1

SYSTEM FREEDOM

Model	Popis položky	Cena /Kč bez DPH	Kategorie	Cena /Kč bez DPH	ks v balení
-------	---------------	---------------------	-----------	---------------------	----------------

RAIN BIRD Systém Freedom



L90100	FREEDOM	Dálkové ovládání pro S LT, S II, N II, Cirrus přes telefonní rozhraní včetně připojovacích kabelů pro tel. a PC. Interface má výstup pro volitelné Rádio (není součástí dodávky). Dodává se s externím transformátorem pro připojení 230 V. Pro GSM telefony.	76 125,00	RB	1
L90500	RADIO KIT	Radiová sada s 230V stabiliz. zdrojem, rádiem, vysílačkou s nabíjecím stojánkem, 30m anténním kabelem a propojovacím kabelem mezi radiovou sadou a Freedom telefonním rozhraním	198 450,00	RB	1
H49755	FREEDOM PAD	Kapesní PC handheld, HP iPAQ, software pro přenos dat mezi handheld a desktop PC, ovládání mapy, kab. pro připojení mezi radiovou sadou a Freedom telefonním rozhraním	na dotaz	RB	1
L90210	CABLE	Kabel pro Freedom Pad a přenosné TAIT zařízení	na dotaz	RB	
	NEXT FREEDOM PAD	Doplňkový Freedom Pad	na dotaz	RB	
L92200	GSM Modul	GSM Modul	22 050,00	RB	1

METEOSTANICE

Model	Popis položky	Cena /Kč bez DPH	Kategorie	Cena /Kč bez DPH	ks v balení
-------	---------------	---------------------	-----------	---------------------	----------------

RAIN BIRD Meteostanice WS-PRO



Meteostanice WS-PRO měří a vysílá parametry pro Smartweather alarmy (déšť, maximální resp. minimální teploty, maximální síla větru, maximální srážkové úhrny resp. intenzita srážek, teploty půdy).

H59900	WS-PRO-PH	meteostanice PRO, telefonní propojení	435 750,00	RB	1
H59910	WS-PRO-SH	meteostanice PRO, kabelové propojení	446 250,00	RB	1
H59905	WS-PRO-WL	meteostanice PRO, bezdrátové propojení	na dotaz	RB	1
H59915	WS-PRO-PHS	meteostanice PRO, telefonní, solární panel	na dotaz	RB	1
H59925	WS-PRO-SHS	meteostanice PRO, kabel. propojení, solár	456 750,00	RB	1
H59906	WS-PRO-WLS	meteostanice PRO, bezdrátové, solární panel	na dotaz	RB	1
H59904	WIRELESS KIT	kit pro konverzi kabelového propojení na bezdrát	na dotaz	RB	1

Pozn.: - U ovládacího softwaru Stratus LT a Stratus II je nutný modul "Automatic ET"

RAIN BIRD Meteostanice WS-PRO-LT







H59930	WS-PRO-LT-H	meteostanice PRO-LT, kabelové propojení	199 080,00	RB	1
H59935	WS-PRO-LT-H-S	meteostanice PRO-LT, kabel. propojení, solár	232 575,00	RB	1
H59960	WS-PRO-LT-WL	meteostanice PRO-LT, bezdrátové propojení	209 979,00	RB	1
H59965	WS-PRO-LT-WL-S	meteostanice PRO-LT, bezdrát. propojení, solár	246 330,00	RB	1
	SOLARPANEL	solární panel	na dotaz	RB	1
	ANTENNA	anténa s kabelem	na dotaz	RB	1

**Pozn.: - Ovládací software Stratus II nutno rozšířit o modul "Automatic ET"
- Uchycovací stožár není součástí dodávky.**

RAIN BIRD Čidla

M61010	RAINGAUGE	samopřeklápěcí (0,25 mm) srážkoměrný válec	19 845,00	RB	1
M80302	ANEMOMETER	senzor rychlosti větru	55 125,00	RB	1

KAPKOVACÍ POTRUBÍ

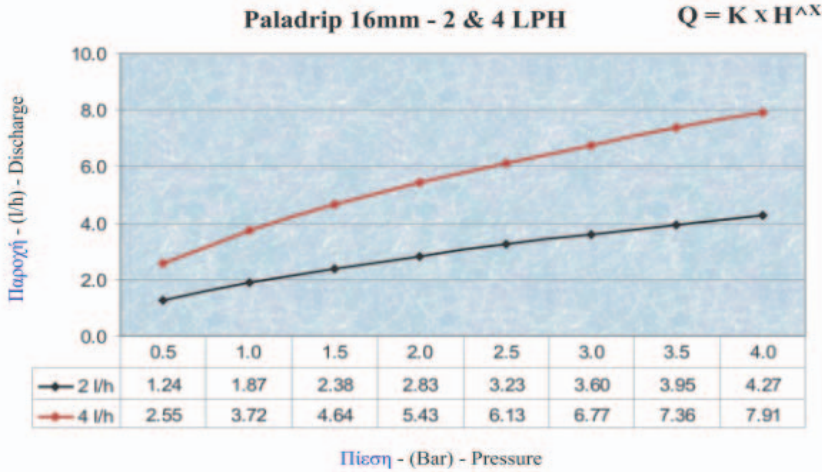
Model	Popis položky	Cena /Kč bez DPH	Kategorie	Cena /Kč bez DPH	ks v balení																												
Kapkovací potrubí RB DRIPLINE																																	
	<p>Kapkovací potrubí s kompenzací tlaku v rozmezí 0,6-4,0 bary Průtok 2,2 litru za hodinu / 1 kapkovač Spon 30 cm (na objednávku pak i 40cm a 50cm spon) Vnější průměr 16mm, vnitřní průměr 13,7mm, tl. stěny 1,15mm Hnědá barva - prakticky neviditelné v mulčovací vrstvě Doporučujeme úchyty po 1-2 m (EUROHOOK) 2 výtoky na každém kapkovači minimalizují nasání nečistot při ukončení zavlažování Požadovaný stupeň filtrace 125mikronů Maximální délka při vodorovném terénu a vstupním tlaku 4,0 atm je 115m na jednu linku Dodáváno v 100m rolích</p>																																
DP162233100	RB DRIPLINE 16-2I-33 (100) kapk. potrubí 16mm, 2,2l/h, 33cm, s komp. tlaku role 100m	19,11 Kč	RB		100m																												
DP162240100	RB DRIPLINE 16-2I-40 (100) kapk. potrubí 16mm, 2,2l/h, 40cm, s komp. tlaku role 100m	18,02 Kč	RB		100m																												
DP1600	RB DRIP LINE 16mm - NO DRIP (100) kapk. potrubí 16mm, bez kapkovačů, role 100m	7,86 Kč	RB		100m																												
Kapkovací potrubí PALADRIP																																	
	<p>Kapkovací potrubí bez kompenzací tlaku - pracovní tlak 1,0bar - 4.0 bary Průtok 2,0 litru za hodiny / 1 kapkovač, Spon 33 cm Vnější průměr 15.9mm, vnitřní průměr 13,9mm, tl. stěny 1,00mm Černá barva - prakticky neviditelné v mulčovací vrstvě Doporučujeme úchyty po 1-2 m (EUROHOOK) Požadovaný stupeň filtrace 125mikronů Čtyři výtoky na kapkovač pro eliminaci vakuového efektu Maximální délka při vodorovném terénu a vstupním tlaku 1,0 atm je 63m na jednu linku Dodáváno v 400m rolích</p>																																
	PALADRIP 16-2I-33 (400) kapk. potrubí 16mm,2l/h,33cm,bez komp. tlaku, role 400m	9,90 Kč	RB		400m																												
																																	
				<p>Paladrip 16mm - 2 & 4 LPH $Q = K \times H^{XX}$</p>  <table border="1"> <thead> <tr> <th></th> <th>0.5</th> <th>1.0</th> <th>1.5</th> <th>2.0</th> <th>2.5</th> <th>3.0</th> <th>3.5</th> <th>4.0</th> </tr> </thead> <tbody> <tr> <td>2 l/h</td> <td>1.24</td> <td>1.87</td> <td>2.38</td> <td>2.83</td> <td>3.23</td> <td>3.60</td> <td>3.95</td> <td>4.27</td> </tr> <tr> <td>4 l/h</td> <td>2.55</td> <td>3.72</td> <td>4.64</td> <td>5.43</td> <td>6.13</td> <td>6.77</td> <td>7.36</td> <td>7.91</td> </tr> </tbody> </table>		0.5	1.0	1.5	2.0	2.5	3.0	3.5	4.0	2 l/h	1.24	1.87	2.38	2.83	3.23	3.60	3.95	4.27	4 l/h	2.55	3.72	4.64	5.43	6.13	6.77	7.36	7.91		
	0.5	1.0	1.5	2.0	2.5	3.0	3.5	4.0																									
2 l/h	1.24	1.87	2.38	2.83	3.23	3.60	3.95	4.27																									
4 l/h	2.55	3.72	4.64	5.43	6.13	6.77	7.36	7.91																									
ZVLKIT4	DRIP KIT Sada kapk. komponent s jednotkou WTA 2875	1 795,00 Kč	RB		1																												

KAPKOVACÍ POTRUBÍ PRO PODPOVRCHOVÉ KAPKOVACÍ SYSTÉMY

Model	Popis položky	Cena /Kč bez DPH	Kategorie	Cena /Kč bez DPH	ks v balení
-------	---------------	------------------	-----------	------------------	-------------

Kapkovácí potrubí RAIN BIRD XF-SDI

PODPOVRCHOVÉ ZAVLAŽOVÁNÍ SDI SUBSURFACE DRIP IRRIGATION

Ideální pro:

- Ploché střechy, ozeleněné střešní zahrady
- Tvarově složité, členité plochy malých rozměrů
- Úzké pásy zeleně a trávníků
- Travníky i plochy s výsadbami
- Lemy trávnických ploch a zpevněných ploch
- Okolí obrubníků

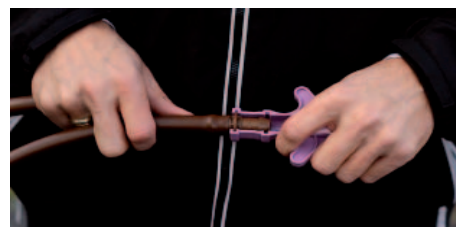
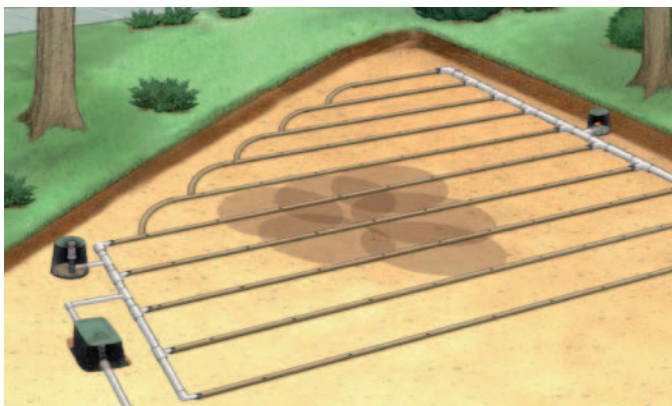

Kapkovácí potrubí s kompenzací tlaku v rozmezí 0,6-4,0 bary

Průtok 2,3 litru za hodinu / 1 kapkovač

Spon 33 cm

Technologie Copper Shield™

Vnější průměr 16mm, vnitřní průměr 13,4mm, tl. stěny 1,25mm

Měděná barva - prakticky neviditelné v mulčovací vrstvě

Doporučujeme úchyty po 1-2 m (EUROHOOK)

2 výtoky na každém kapkovači minimalizují nasání nečistot při ukončení zavlažování

Požadovaný stupeň filtrace 125mikronů

Maximální délka při vodorovném terénu a vstupním tlaku 4,0 atm je 140m na jednu linku

Dodáváno v 100m rolích

Model	Popis položky	Cena za kus/Kč odběr-jednotlivé kusy	Kategorie	Cena za kus/Kč odběr-celé balení	ks v balení
DP162233100	XF-SDI DRIPLINE 16-2,3l-30	29,40 Kč	RB		100m
DP162233100	XF-SDI DRIPLINE 16-2,3l-50	25,03 Kč	RB		100m

Tvarovky XFF Acetal 17mm pro kapkovácí potrubí RAIN BIRD XF a XF-SDI

X36370	XFF-COUP	Nástrčná spojka (17mm) pro XF Dripline a SDI	4,24 Kč	RB	4,04 Kč	25
X36372	XFF ELBOW	Kolínko (17mm) pro XF Dripline a SDI	6,89 Kč	RB	6,56 Kč	25
X36373	XFF TEE	T-kus (17mm) pro XF Dripline a SDI	7,95 Kč	RB	7,57 Kč	25
X36374	XFF-MA-050	Tvarovka 17mm x 1/2"AG pro XF Dripline a SDI	9,54 Kč	RB	9,09 Kč	25
X36375	XFF-MA-075	Tvarovka 17mm x 3/4"AG pro XF Dripline a SDI	10,34 Kč	RB	9,85 Kč	25
X36376	XFF-TMA-050	T-kus 17mm x 1/2" x 17mm pro XF Dripline a SDI	11,39 Kč	RB	10,85 Kč	25
X36380	FITINSTOOL	Nástroj na instalaci Rain Bird XFF tvarovek	44,00 Kč	RB		1
X17500	OPERIND	Indikátor provozu kapkovačského systému FX a SDI	161,00 Kč	RB		1

RAIN BIRD ODVZDUŠŇOVACÍ /PŘIVZDUŠŇOVACÍ VENTIL

XBER12	AR Valve	odvzdušňovací/přivzdušňovací ventil	88,00 Kč	RB		1
--------	----------	-------------------------------------	----------	----	--	---

ZAVLAŽOVACÍ ROHOŽE Eco RAIN

Model	Popis položky	Cena /Kč bez DPH	Kategorie	Cena /Kč bez DPH	ks v balení
-------	---------------	------------------	-----------	------------------	-------------

Zavlažovací rohož EcoRAIN Root Zone

PODPOVRCHOVÉ ZAVLAŽOVÁNÍ

Ideální pro:

- Ploché střechy, ozeleněné střešní zahrady
- Tvarově složité, členité plochy malých rozměrů
- Úzké pásy zeleně a trávníků
- Trávníky i plochy s výsadbami
- Lemy trávníkových ploch a zpevněné plochy

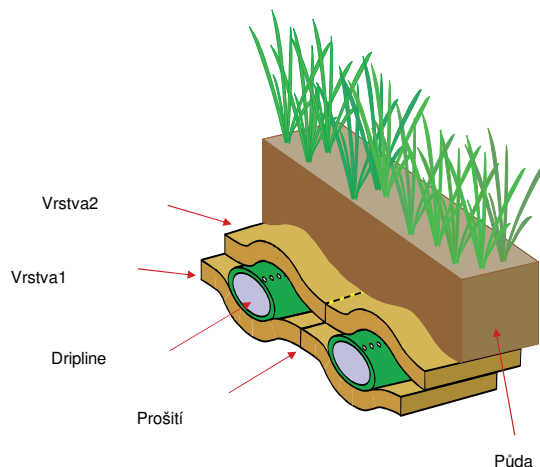
Ceny za 1 roli 60m²

ERRZ100	EcoRAIN Root Zone 100	Zavlažovací rohož EcoRAIN role 0.80m x 75m (60m ²) (objednávka do 100m ²) - jednotková cena 265,- Kč/m ²	15 900,00 Kč	ER	1
ERRZ500	EcoRAIN Root Zone 500	Zavlažovací rohož EcoRAIN role 0.80m x 75m (60m ²) (objednávka 100 - 500m ²) - jednotková cena 249,33 Kč/m ²	14 960,00 Kč	ER	1
ERRZ-O-500	EcoRAIN Root Zone 500-O	Zavlažovací rohož EcoRAIN role 0.80m x 75m (60m ²) (objednávka nad 500m ²) - jednotková cena dle nabídky	na dotaz	ER	1
ERRZ-E-40	EcoRAIN Root Zone 40-E	Zavlažovací rohož EcoRAIN-EDGE role 0.40m x 75m (30m ²) (objednávka do 100m ²) - jednotková cena 315,- Kč/m ² = 134,60 Kč/bm	9 425,00 Kč	ER	1
ERRZ-EU-20	EcoRAIN Root Zone 20-EU	Zavlažovací rohož EcoRAIN-EDGE ULTRA role 0.20m x 75m (15m ²) (objednávka do 100m ²) - jednotková cena 398,- Kč/m ² = 85,16 Kč/bm	5 961,00 Kč	ER	1
ERRZ-CS-B	EcoRAIN pas 32 x 16barb	Navrtávací pas 32x16 barb pro kapkový potrubí	25,80 Kč	ER	1
ERRZ-CS-DB	EcoRAIN pas 16x32 x16b	Navrtávací pas 32x16 barb pro kapkový potrubí	45,20 Kč	ER	1

Rozměry závlahové rohože Root Zone

•0.80 m x 75 m = 60 m² v roli

•Rozměry role :

- 1.20 m vnější průměr
- 0.40 m vnitřní průměr
- 0.42 m šířka

Vodní kapacita rohože :

•4 litru na m²Hmotnost na m²:

- Suchá: cca 1 kg / m²
- Vlhká / nasycená vodou: cca 5,0 kg / m²

Rohož / textilie

•2 vrstvy textile á 250 g/m² každá

Kapkový potrubí RB Dripline

- 16 mm vnitřní průměr / 33 mm vnější vč PP
- Vzdálenost linek Dripline: cca 35 cm

Zavlažovací rohože ECO Rain® Root Zone
Specifikace a koncept !Koncept chráněn
mezinárodními
patenty !!Vrstva 2:
Speciální
polypropylénová
geotextilieObal DL:
Speciální
polypropylénový
fleece materiálProšití:
Vysoko
pevnostní PPKapkový
potrubí
DriplineVrstva 1:
Speciální
polypropylénová
geotextilie

ECO Rain®

TVAROVKY PRO KAPKOVACÍ POTRUBÍ 16 mm

Model	Popis položky	Cena /Kč bez DPH	Kategorie	Cena /Kč bez DPH	ks v balení
Tvarovky pro kapkovací potrubí 16mm					
	Pro kapkovací potrubí 16mm				
	Pro pracovní tlak do 4atm, pro zajištění spoje doporučujeme spony CLAMP				
		Cena za kus/Kč odběr-jednotlivé kusy		Cena za kus/Kč odběr-celé balení	
XLGDR50	 BF-12-16 RAIN BIRD spojka 16x16mm, vkládaná	2,90 Kč	RB	2,76 Kč	50
XLGC050	 BF-22-16 RAIN BIRD kolínko 16x16mm, vkládané	6,90 Kč	RB	6,56 Kč	50
XLGTE50	 BF-32-16 RAIN BIRD T spojka 16x16x16mm, vkládaná	6,90 Kč	RB	6,56 Kč	50
XPL1126	 BF-TOP (End Plug) RAIN BIRD koncovka pro 16mm potrubí	5,90 Kč	RB	5,61 Kč	50
XCL017	 SADA CLAMP (100) zajišť. spona pro tvar. na 16mm potr.(100ks/bal)	Cena za bal(100ks)/Kč 660,00 Kč	RB		100
XLG7550 XLGC07516	 R34-16 RAIN BIRD přechodka 16mm x 3/4" AG BF-52 RAIN BIRD přechodka 16mm x 3/4" IG	6,90 Kč 13,90 Kč	RB RB	6,56 Kč 13,21 Kč	25 25
XLV341316 XLV1316 XLV13162027 XPO102	 BF-62 RAIN BIRD ventilék 16mm x 3/4"IG BF-72 RAIN BIRD ventilék 16 x 16mm BF-82 RAIN BIRD ventilék 16mm x 3/4" AG BF-102 RAIN BIRD ventilék 3/4"AG x 3/4" AG	39,00 Kč 39,00 Kč 39,00 Kč 29,00 Kč	RB RB RB RB	37,05 Kč 37,05 Kč 37,05 Kč 27,55 Kč	10 10 10 25
	 Sno				
SADA EUROHOOK 15cm(100)	zajišť. bod. pro 16mm DripLine EURODRIP 15cm (100ks balení)	(CENA CELÉHO BALENÍ) 414,00 Kč	RB	(CENA ZA KUS V BALENÍ) 4,14 Kč	100
SADA EUROHOOK 30cm (50)	zajišť. bod. pro 16mm DripLine EURODRIP 30cm (50ks balení)	275,00 Kč	RB	5,50 Kč	50

PRVKY PRO MIKROZÁVLAHY

Model	Popis položky	Cena /Kč bez DPH	Kategorie	Cena /Kč bez DPH	ks v balení
-------	---------------	---------------------	-----------	---------------------	----------------

VÝTOKOVÉ PRVKY MIKROZÁVLAH - KAPKOVAČE

RAIN BIRD - řada XB-PC: Kapkovače s kompenzací tlaku, barevné kódování, samopropichovací hrot

Model	Popis položky	Cena za kus/Kč odběr-jednotlivé kusy	Kategorie	Cena za kus/Kč odběr-celé balení	ks v balení
X68525	XB-05-PC kapkovač s kompenzací tlaku, 2 l/hod	8,00 Kč	RB	7,60 Kč	100
X68530	XB-10-PC kapkovač s kompenzací tlaku, 4 l/hod	8,00 Kč	RB	7,60 Kč	100
X68535	XB-20-PC kapkovač s kompenzací tlaku, 8 l/hod	8,00 Kč	RB	7,60 Kč	100
X67000	XB-10-6 multikapkovač s kompenzací, 6 x 4 l/hod	129,00 Kč	RB		10
X57000	EMT-6X multikapkovač bez komp., 6 výst., 1/2" IG vst. závit	119,00 Kč	RB		10

BESTSELLER

ANTELCO - řada DripPets®: Veselé kapkovače s kompenzací tlaku, barevné kódování, samopropichovací hrot





30815	DripPets® PC - FROG Veselý kapkovač - ŽÁBA, 4lph, s kompenzací tlaku.	14,30 Kč	ANT		25
30845	DripPets® PC - LADYBUG Veselý kapkovač - BERUŠKA, 4lph, kompenzace tlaku.	14,30 Kč	ANT		25

**ANTELCO - řada ASTA Drip® PC: Integrované kapkovače s kompenzací tlaku, barevné kódování, integrovaný bodec**



30735	ASTA Drip® PC - 2lph Bodec s integrovaným kapkovačem, 2lph, PC	13,80 Kč	ANT		25
30745	ASTA Drip® PC - 4lph Bodec s integrovaným kapkovačem, 4lph, PC	13,80 Kč	ANT		25
30755	ASTA Drip® PC - 8lph Bodec s integrovaným kapkovačem, 8lph, PC	13,80 Kč	ANT		25



PRVKY PRO MIKROZÁVLAHY

Model	Popis položky	Cena /Kč bez DPH	Kategorie	Cena /Kč bez DPH	ks v balení
VÝTOKOVÉ PRVKY MIKROZÁVLAH					
ANTELCO - Vari-Flow™: Mini ventilek					
42155	Vari-Flow™ MINIVLV-BARB Miniventilek Vari-Flow™ - nástrčné provedení pro instalaci do spaghetti potrubí 6/4mm	11,50 Kč	ANT		50
ANTELCO - ASTA® STAKE sestava bodec - připojovací hadička					
43695	ASTA-STAKE ASSY 600mm Bodec ASTA® STAKE s připojovací hadičkou 600mm s konektorem. Pro připojení závitových mikrorozprašovačů XS, SXB, Micro Spray, CFd ...	38,50 Kč	ANT		50
ANTELCO - řada CFd® Downspray : Inverzní mikrorozprašovače s bodcem ASTA Stake					
17615	CFd ASTA Assy - blue Inverzní mikrorozprašovač CFd® s bodcem ASTA STAKE Assy, modrá tryska 1,0mm včetně 900mm propojovací hadičky a konektoru	53,00 Kč	ANT		25
					
ANTELCO - řada Micro Spray Jets WINGED: Mikrorozprašovače					
14815	MicroJet Strip Spray Blue Mikrorozprašovač obdélník 6m x 1m pro instalaci do PFR/RS, ASTA Stake apod.	5,10 Kč	ANT		100
RAIN BIRD - řada XS: Mikrorozprašovače s nastavitelným průtokem					
					
			Cena za kus/Kč odběr-jednotlivé kusy	Cena za kus/Kč odběr-celé balení	
XPD13148	XS-360	rozpraš. tryska 360st s regul. průtokem (pro PFR/RS)	19,00 Kč	RB	18,05 Kč 10
XPD13128	XS-180	rozpraš. tryska 180st s regul. průtokem (pro PFR/RS)	19,00 Kč	RB	18,05 Kč 10
XPD13118	XS-90	rozpraš. tryska 90st s regul. průtokem (pro PFR/RS)	19,00 Kč	RB	18,05 Kč 10
RAIN BIRD - řada SXB: Mikropostřikovače s jemnými pramínky a s nastavitelným průtokem					
XPD1402	SXB-360	paprsk. tryska 360 s regul. průtokem (pro PFR/RS)	10,00 Kč	RB	9,50 Kč 20
XPD1502	SXB-180	paprsk. tryska 180 s regul. průtokem (pro PFR/RS)	10,00 Kč	RB	9,50 Kč 20
X64036	SXB-360-025	paprsk. tr. 180 s regul. průt. s hrotem pro instalaci přímo na potrubí	29,00 Kč	RB	27,55 Kč 20

PRVKY PRO MIKROZÁVLAHY

Model	Popis položky	Cena /Kč bez DPH	Kategorie	Cena /Kč bez DPH	ks v balení
VÝTOKOVÉ PRVKY MIKROZÁVLAH					
RAIN BIRD - řada SPYKE s bodcem					
					
<i>XPB1403</i>	SXB-360-SPYK	bubbler. tryska s reg. průt. na bodci (pro 1/4" spg)		Cena za kus/Kč odběr-jednotlivé kusy	Cena za kus/Kč odběr-celé balení
<i>XPB1303</i>	XS-360TS-SPYK	rozpraš. tryska s reg. průt. na bodci (pro 1/4" spg)		17,00 Kč RB	16,15 Kč 10
				23,00 Kč RB	21,85 Kč 10
RAIN BIRD - řada JET SPIKE, bodec s 300mm přípojovacím potrubím, konektorem a 150mm pevnou stojkou a tryskou dle výběru					
					
<i>XT020036</i>	JET SPIKE 360	JET SPIKE, rozpraš. tr. 360st s bodcem a hadič.		Cena za kus/Kč odběr-jednotlivé kusy	Cena za kus/Kč odběr-celé balení
<i>XT020035</i>	JET SPIKE 180	JET SPIKE, rozpraš. tr. 180st s bodcem a hadič.		69,00 Kč RB	65,55 Kč 10
<i>XT020034</i>	JET SPIKE 90	JET SPIKE, rozpraš. tr. 90st s bodcem a hadičkou		69,00 Kč RB	65,55 Kč 10
TVAROVKY PRO MIKROZÁVLAHU					
					
<i>X42030</i>	SADA SPB-025 (25)	XERI přípoj. konek. pro 1/4" spaghetti (25ks)		187,00 Kč RB	25
<i>X56500</i>	PFR/RS	XERI bodec RS vč.stojky PFR		23,00 Kč RB	250
<i>XPB2304</i>	SADA BF-1 (50)	XERI spojka pro 1/4" spaghetti (50ks)		175,00 Kč RB	50
<i>XPB2204</i>	SADA BF-2 (50)	XERI 90 st koleno pro 1/4" spaghetti (50ks)		250,00 Kč RB	50
<i>XPB2104</i>	SADA BF-3 (50)	XERI T-spojka pro 1/4" spaghetti (50ks)		250,00 Kč RB	50
<i>XPL1117</i>	SADA EMA-GPX (20)	XERI zátka pro nepotř. otvory v XERITUBE (20ks)		40,00 Kč RB	20
<i>X54000</i>	TS-025	bodec pro 1/4" spaghetti		9,90 Kč RB	100
<i>X50000</i>	DBC-025	koncovka pro DT-025		11,00 Kč RB	50
<i>T135SS</i>	T135SS	nůžky pro XERITUBE		655,00 Kč RB	1
PROPOJOVACÍ MIKROHADIČKY					
<i>XP32000</i>	DT-025-50	1/4" potrubí - spaghetti, (role 15m)		103,50 Kč RB	8
<i>XP32001</i>	DT-025-1000	1/4" potrubí - spaghetti, (role 306m)		1 175,00 Kč RB	2
<i>X33010</i>	XQ-100	1/4" potrubí - spaghetti, (role 30m)		197,00 Kč RB	10
<i>X33100</i>	XQ-1000	1/4" potrubí - spaghetti, (role 306m)		1 524,00 Kč RB	1
<i>X33101</i>	XQ-1000B	1/4" potrubí - spaghetti, (role 306m v bubnu)		1 635,00 Kč RB	1
					
					
					
					
<i>X80100</i>	XM-Tool	kombinovaný nástroj pro XERIGATION		59,00 Kč RB	1
<i>XPB3300</i>	Hole Punch	děrovač pro 16mm potrubí		9,95 Kč RB	10
<i>X20000</i>	XC-1800	Záslepka pro řadu 1800-řada XERIGATION		55,00 Kč RB	10
<i>X21000</i>	1800-RETRO	1800 Retrofit sada na mikrozávlahu		375,00 Kč RB	1

SYSTÉM PRO ZAVLAŽOVÁNÍ STROMŮ

Model	Popis položky	Cena /Kč bez DPH	Kategorie	Cena /Kč bez DPH	ks v balení
-------	---------------	---------------------	-----------	---------------------	----------------

RAIN BIRD SYSTÉM PRO ZAVLAŽOVÁNÍ STROMŮ

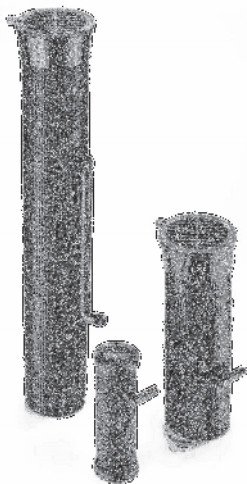

Zavlažovací zařízení pro stromy, menší stromy a keře,
dodáváno s bublerem 1401 přípojovacím potrubí SP 100 dl. 45cm

Umožňuje živinám snadný přístup do kořenové zóny
Podporuje růst kořenových systémů do hloubky
Ideální pro městské aplikace - uzavíratelné víko
Odvětrává kořenový systém stromů

A22430
A22435
A22460
A22485



RWS-BGX
RWS-SOCK 6 pcs
RWS-M-BG
RWS-S-BG

systém pro zavlažování stromů, RWS Standard
filtrační plášť pro RWS-BGX (cena za 6 kusů)
systém pro zavlažování menších stromů, RWS Mini
systém pro zavlažování keřů, RWS Shrub

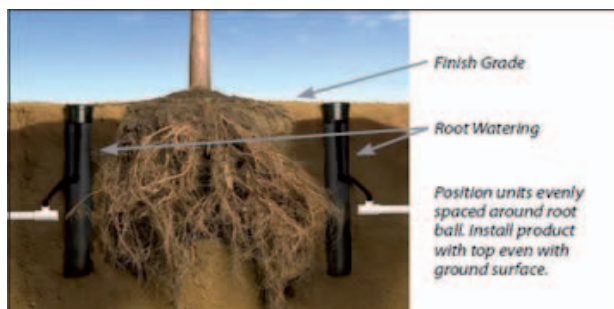



920,00 Kč	RB	6
781,00 Kč	RB	6
599,00 Kč	RB	12
361,00 Kč	RB	20



OVLÁDACÍ SESTAVY FILTRACE PRO MIKROZÁVLAHY

Model	Popis položky	Cena /Kč bez DPH	Kategorie	Cena /Kč bez DPH	ks v balení
RAIN BIRD SESTAVA XCZ-075-PRF, XCZ-100-PRF					
					
X10306	XCZ-075-PRF 3/4" LF sestava - LF + 3/4" filtr s reg. tl. na 2,0 bar	799,00 Kč	RB		1
					
X10308	XCZ-100-PRF 1" sestava - 100 DV + 1" filtr s reg. tlaku na 2,8 bar	881,00 Kč	RB		1
RAIN BIRD REGULÁTORY TLAKU					
					
A8860015	PSI M15 regulátor tlaku - 1,05 atm výstup (0,45-5m3/hod)	365,00 Kč	RB		1
A8860020	PSI M20 regulátor tlaku - 1,40 atm výstup (0,45-5m3/hod)	365,00 Kč	RB		1
A8860025	PSI M25 regulátor tlaku - 1,75 atm výstup (0,45-5m3/hod)	365,00 Kč	RB		1
A8860030	PSI M30 regulátor tlaku - 2,10 atm výstup (0,45-5m3/hod)	365,00 Kč	RB		1
A8860040	PSI M40 regulátor tlaku - 2,80 atm výstup (0,45-5m3/hod)	365,00 Kč	RB		1
A8860050	PSI M50 regulátor tlaku - 3,50 atm výstup (0,45-5m3/hod)	365,00 Kč	RB		1
					
X13000	PRF-075-RBY 3/4" filtr s regulací tlaku, výstup 2.0 baru, síto 75 mikronů	395,00 Kč	RB		5
					
X13013	PRF-100-RBY 1" filtr s regulací tlaku, výstup 2.8 baru, síto 75 mikronů	455,00 Kč	RB		5
RAIN BIRD KOŠOVÉ SÍTOVÉ FILTRY					
					
X14132	KQCHK-100 Košový síťový filtr 75 mikronů/ 1" AG	1 285,00 Kč	RB		6
X14134	KQCHK-100M Náhradní síto pro košový síťový filtr 150 mikronů	555,00 Kč	RB		6
					
					

FILTRACE VODY

Model	Popis položky	Cena /Kč bez DPH	Kategorie	Cena /Kč bez DPH	ks v balení
PLASTOVÉ FILTRY 3/4" - 2"					
Filtr PALA 3/4"	filtr plastový 3/4" s vněj. závitem, 120 mesh, PN 6	596,00 Kč	RB		1
Filtr PALA 1"	filtr plastový 1" s vněj. závitem, 120 mesh, PN 6	596,00 Kč	RB		1
Filtr AK 5/4"	filtr plastový 5/4" s vněj. závitem, 120 mesh, PN 6	893,00 Kč	RB		1
Filtr AK 6/4"	filtr plastový 6/4" s vněj. závitem, 120 mesh, PN 6	1 117,00 Kč	RB		1
Filtr AK 2" AG	filtr plastový 2" s vněj. závitem, 80 mesh, PN 6	2 492,00 Kč	RB		1
Síto 1" BLK	SÍTO náhradní 3/4" a 1", 80 mesh, BLACK	99,00 Kč	RB		1
Síto 1" RED	SÍTO náhradní 3/4" a 1", 120 mesh, RED	99,00 Kč	RB		1
Síto 5/4" BLK	SÍTO náhradní 5/4", 80 mesh, BLACK	119,00 Kč	RB		1
Síto 5/4" RED	SÍTO náhradní 5/4", 120 mesh, RED	119,00 Kč	RB		1
Síto 6/4" BLK	SÍTO náhradní 6/4", 80 mesh, BLACK	119,00 Kč	RB		1
Síto 6/4" RED	SÍTO náhradní 6/4", 120 mesh, RED	119,00 Kč	RB		1
OCELOVÉ FILTRY AMIAD - DN50 - DN200					
					
<small>2" In-Line 38-2</small>	<small>3" In-Line 38-3</small>	<small>8" In-Line 38-08</small>			
Filtr AMIAD 2"AG	filtr ocel., epoxid. lak, 2" s vněj. závitem, 80 mesh	9 498,00 Kč	AM		1
Filtr AMIAD 3"	filtr ocel., epoxid. lak, 3", vnější závit, 80 mesh	15 536,00 Kč	AM		1
Filtr AMIAD 80F	filtr ocel., epoxid. lak, DN 80, příruba, 80 mesh	15 536,00 Kč	AM		1
Filtr AMIAD 100F	filtr ocel., epox. lak, DN 100, europříruba, 80 mesh	35 381,00 Kč	AM		1
Filtr AMIAD 150F	filtr ocel., epox. lak, DN 150, europříruba, 80 mesh	44 048,00 Kč	AM		1
FILTRY HONEYWELL					
FF06-MINI PLUS					
	Jemné proplachovatelné filtry FF06 mini plus zajišťují nepřetržitou dodávku filtrované vody. Jemný filtr redukuje množství cizích částic ve vodě, například úlomků rzi, konopných vláken nebo písečných zrněk. Filtry FF06 lze použít v systémech se zařazeným redukčním ventilem nebo bez něho. Nečistoty, usazené na dně filtrační nádoby, lze snadno odstranit.				
HW-FF06 mini plus 1"	manuál. filtr FF06 mini plus 1" s odnímat. pouzd.	1 948,00 Kč	HW		
HW-FF06 mini plus 5/4"	manuál. filtr FF06 mini plus 5/4" s odnímat. pouz.	2 563,00 Kč	HW		
F74C					
	Filtry se zpětným proplachem F74C zajišťují nepřetržitou dodávku filtrované vody. Jemné filtrační sítko redukuje množství cizích částic ve vodě, například úlomků rzi, konopných vláken nebo písečných zrněk. Jemné filtry F74C jsou vhodné na modernizaci a obnovu stávajících vodovodních soustav v budovách, kde se vyměňují staré filtry. Filtry F74C mohou být osazeny automatickou jednotkou zpětného proplachu Z11S nebo Z74A, zajišťující propláchnutí filtračního sítko v předem				
F74C-1AD	filtr se zpětným proplach. F74C s 1" vněj.závitem	6 947,00 Kč	HW		
F74C-11/4AD	filtr se zpětným proplach. F74C s 1 1/4" vněj.závitem	7 258,00 Kč	HW		

FILTRACE VODY

Model

Popis položky

Cena /Kč
bez DPH

Kategorie

Cena /Kč
bez DPHks v
balení

F76S



Filtry se zpětným proplachem F76S zajišťují nepřetržitou dodávku filtrované vody. Jemné filtrační sítko redukuje množství cizích částic ve vodě, například úlomků rzi nebo písečných zrněk. Filtry F76S jsou osazeny novou patentovanou technologií "Double Spin", která zaručuje bezproblémový chod a maximální účinnost při zpětném proplachu.

F76S-1AD
F76S-11/4AD
F76S-11/2AD
F76S-2AD
SCREEN AF11S-1D
SCREEN AF11S-11/2D

filtr se zpětným proplachem F76S s 1" AG
filtr se zpětným proplachem F74C s 5/4" AG
filtr se zpětným proplachem F74C s 6/4" AG
filtr se zpětným proplachem F76S s 2" AG
náhradní sítko pro filtry F76S 1"-5/4"
náhradní sítko pro filtry F 76S 6/4"-2"

10 031,00 Kč HW
10 275,00 Kč HW
16 269,00 Kč HW
17 983,00 Kč HW
2 146,00 Kč HW
3 015,00 Kč HW

AUTOMATICKÉ JEDNOTKY PROPLACHU - FILTRY HONEYWELL



Automatická jednotka Z11S zajišťuje samočinné čištění filtračního sítka všech filtrů se zpětným proplachem, filtrů se zpětným proplachem s vestavěným redukčním ventilem a domovních filtračních stanic firmy Honeywell - Braukmann. Interval mezi jednotlivými proplachy je nastavitelný v šestnácti krocích od 4 minut do 3 měsíců. Jednotka Z11S je vybavena bezpečnostní funkcí pro případ výpadku elektrického napájení během proplachování a nabízí navíc možnost ručního spuštění zpětného proplachu. Jednotka umožňuje připojení diferenčního tlakového spínače pro ovládání proplachu zvýšeným rozdílem tlaku před a za filtrem při zanesení sítka. Jednotku lze navíc ovládat dálkově za současného snímání polohy kulového kohoutu.



Z11S-A
Z11S-B

automat. jedn. proplachu pro F74C a F76S/230V
automat. jedn. proplachu pro F74C a F76S/24V

7 557,00 Kč HW
7 557,00 Kč HW

DDS-76

diferenční tlakový spínač pro F76S

13 249,00 Kč HW

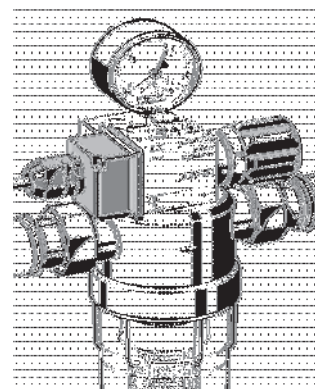
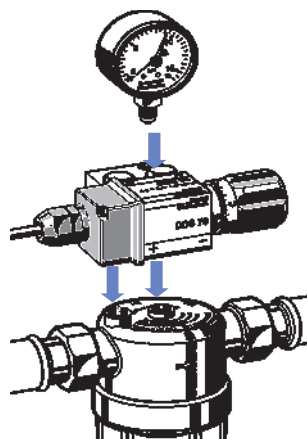
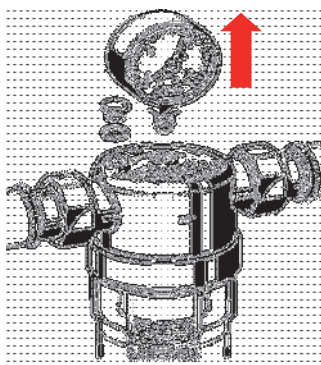

ČERPACÍ TECHNIKA

Model	Popis položky	Cena /Kč bez DPH	Kategorie	Cena /Kč bez DPH	ks v balení
-------	---------------	---------------------	-----------	---------------------	----------------



Firma ITTEC zajistí návrh a dodávku, jak jednotlivých čerpadel,
tak kompletních čerpacích stanic.

Pro aktuální informace nás neváhejte kontaktovat !

Požádejte nás o vypracování cenové nabídky !



PRESSCONTROL



Univerzální ovládací jednotka pro automatický provoz čerpadla
provoz čerpadla s integrovanou ochranou proti chodu nasucho.

Napětí : U = 1x230 V
Zapínací tlak: p = 2,2 bary
Max. tlak v systému: p = 10 barů

Tyto spínací jednotky obsahují ochranu proti provozu čerpadel nasucho
a jsou určeny k přímé montáži na čerpadla

Používají se k automatickému provozu čerpadel v malých systémech
zásobování vodou a v zavlažovacích systémech zahrad



FLUIDCONTROL EK4084035
PRESSCONTROL PC 22
BRIO 2000MT

univerzální ovládací jednotka
univerzální ovládací jednotka
univerzální ovládací jednotka s automatickým
restartem při nedostatku vody ve zdroji

2 052,00 Kč CT
2 174,00 Kč CT
1 535,00 Kč CT

ČERPAČÍ TECHNIKA - PŘÍSLUŠENSTVÍ

Model	Popis položky	Cena /Kč bez DPH	Kategorie	Cena /Kč bez DPH	ks v balení
TLAKOVÉ SPÍNAČE + MOTOROVÉ SPOUŠTĚČE					
JTS 1-5	jednofázový tlakový spínač 1-5 bar	265,00 Kč	CT		
JTS 3-12	jednofázový tlakový spínač 3-12 bar	265,00 Kč	CT		
TTS 1-5	třífázový tlakový spínač 1-5 bar	289,00 Kč	CT		
TTS 3-12	třífázový tlakový spínač 3-12 bar	289,00 Kč	CT		
SKS 1,5-10	smršťovací kabelová spojka 1,5-10 mm	249,00 Kč	CT		
MS 230V 6-10A	motorový spouštěč 230 V 6-10 A	808,00 Kč	CT		
MS 230V 10-16A	motorový spouštěč 230 V 10-16 A	808,00 Kč	CT		
MS 400V 2.5-4A	motorový spouštěč 400 V 2,5-4 A	923,00 Kč	CT		
MS 400V 4-6,3A	motorový spouštěč 400 V 4-6,3 A	923,00 Kč	CT		
Z-R24/ 230V	stykač pro spínání, jednofáz., pro spínání čerp.ovl.j.	784,00 Kč	CT		
Z-CH24/ 400V	stykač pro spínání, třífázový, pro spínání čerp.ovl.jed	911,00 Kč	CT		

TLAKOVÉ NÁDOBY A PŘÍSLUŠENSTVÍ

TN 25	tlaková nádoba 25 l	1 027,00 Kč	CT		
TN 50	tlaková nádoba 50 l	2 991,00 Kč	CT		
5WA 92mm	5-ti cestná armatura 92mm	218,00 Kč	CT		
MANO-SIDE 10B	manometr boční do 10 barů	99,00 Kč	CT		
MANO-REAR 10B	manometr zadní do 10 barů	115,00 Kč	CT		
PS 5m	plovákový spínač 5m	261,00 Kč	CT		
PS 10m	plovákový spínač 10m	426,00 Kč	CT		
PS 15m	plovákový spínač 15m	542,00 Kč	CT		
PZ	plovákové závaží	68,00 Kč	CT		
FLEX 1"/300	flexo hadice 1" x 300	230,00 Kč	CT		
FLEX 1"/300 ELBOW	flexo hadice 1" x 300 koleno	230,00 Kč	CT		
FLEX 1"/500	flexo hadice 1" x 500	288,00 Kč	CT		
FLEX 1"/500 ELBOW	flexo hadice 1" x 500 koleno	288,00 Kč	CT		
FLEX 1"/800	flexo hadice 1" x 800	345,00 Kč	CT		
FLEX 1"/800 ELBOW	flexo hadice 1" x 800 koleno	345,00 Kč	CT		



ZPĚTNÉ KLAPKY

ZK	Zpětná klapka 1/2"	mosazná zpětná klapka 1/2" (klapka plast)	65,00 Kč	CT	
ZK	Zpětná klapka 3/4"	mosazná zpětná klapka 3/4" (klapka plast)	87,00 Kč	CT	
ZK	Zpětná klapka 1"	mosazná zpětná klapka 1" (klapka plast)	131,00 Kč	CT	
ZK	Zpětná klapka 5/4"	mosazná zpětná klapka 5/4" (klapka plast)	186,00 Kč	CT	
ZK	Zpětná klapka 6/4"	mosazná zpětná klapka 6/4" (klapka plast)	241,00 Kč	CT	
ZK	Zpětná klapka 2"	mosazná zpětná klapka 2" (klapka plast)	318,00 Kč	CT	
ZK	Zpětná klapka 3/4" MOS	mosazná zpětná klapka 3/4" (klapka mosaz)	219,00 Kč	CT	
ZK	Zpětná klapka 1" MOS	mosazná zpětná klapka 1" (klapka mosaz)	307,00 Kč	CT	
ZK	Zpětná klapka 5/4" MOS	mosazná zpětná klapka 5/4" (klapka mosaz)	468,00 Kč	CT	

SACÍ KOŠE

SK	Sací koš 3/4"	mosazný sací koš 3/4"	105,00 Kč	CT	
SK	Sací koš 1"	mosazný sací koš 1"	131,00 Kč	CT	
SK	Sací koš 5/4"	mosazný sací koš 5/4"	186,00 Kč	CT	
SK	Sací koš 6/4"	mosazný sací koš 6/4"	230,00 Kč	CT	
SK	Sací koš 2"	mosazný sací koš 2"	318,00 Kč	CT	

KABELY A LANA K ČERPADLŮM

Kabel Titanex 3x1,5	el. kabel k čerpadlu , cena za 1 běžný metr	27,00 Kč	CT		
Kabel Titanex 3x2,5	el. kabel k čerpadlu , cena za 1 běžný metr	36,00 Kč	CT		
Kabel Titanex 5x1,5	el. kabel k čerpadlu , cena za 1 běžný metr	41,50 Kč	CT		
Kabel Titanex 5x2,5	el. kabel k čerpadlu , cena za 1 běžný metr	61,50 Kč	CT		
Závěsné lano 5 mm	závěsné lano k ponor. čerp. , cena za 1 běžný metr	8,79 Kč	CT		
Závěsné lano 6 mm	závěsné lano k ponor. čerp. , cena za 1 běžný metr	10,55 Kč	CT		

DOPLŇKY

Model	Popis položky	Cena /Kč bez DPH	Kategorie	Cena /Kč bez DPH	ks v balení
VYTYČOVACÍ PRAPORKY RAIN BIRD					
Marker Flags GREEN	RAIN BIRD Vytyčovací praporky-zelená/100ks	490,00 Kč	RB		100
Marker Flags WHITE	RAIN BIRD Vytyčovací praporky - bílá/100ks	490,00 Kč	RB		100
Marker Flags LIME GLOW	RAIN BIRD Vytyč. praporky-žlutá signální/100ks	490,00 Kč	RB		100
Marker Flags ORANGE GLOW	RAIN BIRD Vytyč. prap.-oranž signální / 100ks	490,00 Kč	RB		100
Marker Flags SILVER	RAIN BIRD Vytyč. prap. - stříbrná reflexní / 100ks	490,00 Kč	RB		100
Marker Flags PINK GLOW	RAIN BIRD Vytyč. prap.-ružová signální / 100ks	490,00 Kč	RB		100
Marker Flags PURPLE	RAIN BIRD Vytyčovací praporky - fialová / 100ks	490,00 Kč	RB		100
Marker Flags YELLOW	RAIN BIRD Vytyčovací praporky - žlutá / 100ks	490,00 Kč	RB		100
Marker Flags BLUE	RAIN BIRD Vytyčovací praporky-modrá / 100ks	490,00 Kč	RB		100
Marker Flags RED GLOW	RAIN BIRD Vytyč. prap.-červená signální/100ks	490,00 Kč	RB		100



ZNAČKOVACÍ EKO SPREJE

MARKING SPRAY - WHITE	značkovací EKO spray-Premierline 600ml-bílý	381,00 Kč		12
MARKING SPRAY - YELLOW	značkovací EKO spray-Premierline 600ml-žlutý	381,00 Kč		12
MARKING SPRAY - RED	značkovací EKO spray-Premierline 600ml-červený	381,00 Kč		12
HAND APLIKATOR	pistole pro spray PremierLine	996,00 Kč		1



RAIN BIRD RB-IS - VODNÍ GEL



Vodní gel Rain Bird - IS je v podstatě voda vázaná ve formě gelu. Ideální řešení pro venkovní zeleň i interiérové rostliny. Vázaná voda je uvolňována plynule a pozvolna činností půdních bakterií po dobu až 30 resp. 90 dní. Eliminuje vypařování, erozi a zaslouvaní půdy. Velmi vhodné pro závěsné květináky a nádobovou/kontejnerovou zeleň, která je obtížně přístupná.



ZVÝHODNĚNÉ VELKOOBCHODNÍ KARTONOVÉ BALENÍ !!

S19935	RB-IS 2" GEL / 30D	30 denní vodní gel - RB-IS	49,00 Kč	RB	1
S10030	RB-IS 3" GEL / 90D	90 denní vodní gel - RB-IS	84,00 Kč	RB	1
	BOX RB-IS 2" GEL / 30D (48)	BOX 30 denní vodní gel - RB-IS 48ks	2 159,00 Kč	RB	48
	BOX RB-IS 3" GEL / 90D (20)	BOX 90 denní vodní gel - RB-IS 20ks	1 550,00 Kč	RB	20

ŠROUBOVACÍ TVAROVKY NA PE POTRUBÍ

Model	Popis položky	Cena /Kč bez DPH	Kategorie	Cena /Kč bez DPH	ks v balení
UNIDELTA NAVRTÁVACÍ PAS - UNI 1019					
					
1019-2512	UNIDELTA Pas 25x1/2"	UNIDELTA 25x1/2" navrtávací pas/PN6	27,00 Kč	A	180
1019-3212	UNIDELTA Pas 32x1/2"	UNIDELTA 32x1/2" navrtávací pas/PN6	33,00 Kč	A	140
1019-4012	UNIDELTA Pas 40x1/2"	UNIDELTA 40x1/2" navrtávací pas/PN6	43,00 Kč	A	110
1019-5012	UNIDELTA Pas 50x1/2"	UNIDELTA 50x1/2" navrtávací pas/PN6	48,00 Kč	A	80
1019-6312	UNIDELTA Pas 63x1/2"	UNIDELTA 63x1/2" navrtávací pas/PN6	60,00 Kč	A	55
1019-2534	UNIDELTA Pas 25x3/4"	UNIDELTA 25x3/4" navrtávací pas/PN6	27,00 Kč	A	180
1019-3234	UNIDELTA Pas 32x3/4"	UNIDELTA 32x3/4" navrtávací pas/PN6	33,00 Kč	A	140
1019-4034	UNIDELTA Pas 40x3/4"	UNIDELTA 40x3/4" navrtávací pas/PN6	43,00 Kč	A	110
1019-5034	UNIDELTA Pas 50x3/4"	UNIDELTA 50x3/4" navrtávací pas/PN6	48,00 Kč	A	80
1019-6334	UNIDELTA Pas 63x3/4"	UNIDELTA 63x3/4" navrtávací pas/PN6	60,00 Kč	A	55
UNIDELTA SPOJKA - UNI 1001					
					
1001-25	UNIDELTA Spojka 25	UNIDELTA 25 spojka přímá/PN16	54,00 Kč	A	150
1001-32	UNIDELTA Spojka 32	UNIDELTA 32 spojka přímá/PN16	69,00 Kč	A	100
1001-40	UNIDELTA Spojka 40	UNIDELTA 40 spojka přímá/PN16	119,00 Kč	A	50
1001-50	UNIDELTA Spojka 50	UNIDELTA 50 spojka přímá/PN16	162,00 Kč	A	25
1001-63	UNIDELTA Spojka 63	UNIDELTA 63 spojka přímá/PN16	224,00 Kč	A	15
UNIDELTA PŘECHODKA D x VNĚJŠÍ ZÁVIT - UNI 1003					
					
1003-2534	UNIDELTA PAG 25x3/4"	UNIDELTA 25x3/4"AG přech. přímá, vněj. z./PN16	31,00 Kč	A	240
1003-2510	UNIDELTA PAG 25x1"	UNIDELTA 25x1"AG přech. přímá, vněj. z./PN16	31,00 Kč	A	220
1003-3234	UNIDELTA PAG 32x3/4"	UNIDELTA 32x3/4"AG přech. přímá, vněj. z./PN16	38,00 Kč	A	160
1003-3210	UNIDELTA PAG 32x1"	UNIDELTA 32x1"AG přech. přímá, vněj. z./PN16	38,00 Kč	A	160
1003-3254	UNIDELTA PAG 32x5/4"	UNIDELTA 32x5/4"AG přech. přímá, vněj. z./PN16	43,00 Kč	A	150
1003-4010	UNIDELTA PAG 40x1"	UNIDELTA 40x1"AG přech. přímá, vněj. z./PN16	73,00 Kč	A	90
1003-4054	UNIDELTA PAG 40x5/4"	UNIDELTA 40x5/4"AG přech. přímá, vněj. z./PN16	73,00 Kč	A	85
1003-5054	UNIDELTA PAG 50x5/4"	UNIDELTA 50x5/4"AG přech. přímá, vněj. z./PN16	96,00 Kč	A	50
1003-5064	UNIDELTA PAG 50x6/4"	UNIDELTA 50x6/4"AG přech. přímá, vněj. z./PN16	96,00 Kč	A	50
1003-6364	UNIDELTA PAG 63x6/4"	UNIDELTA 63x6/4"AG přech. přímá, vněj. z./PN16	136,00 Kč	A	28
1003-6320	UNIDELTA PAG 63x2"	UNIDELTA 63x2"AG přech. přímá, vněj. z./PN16	136,00 Kč	A	28
1003-7520	UNIDELTA PAG 75x2"	UNIDELTA 75x2"AG přech. přímá, vněj. z./PN16	273,00 Kč	A	18

ŠROUBOVACÍ TVAROVKY NA PE POTRUBÍ

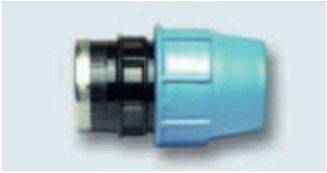
Model	Popis položky	Cena /Kč bez DPH	Kategorie	Cena /Kč bez DPH	ks v balení
UNIDELTA PŘECHODKA D x VNITŘNÍ ZÁVIT - UNI 1004					
					
1004-2534	UNIDELTA PIG 25x3/4"	UNIDELTA 25x3/4"IG přech. přímá, vnitř. z./PN16	32,00 Kč	A	220
1004-2510	UNIDELTA PIG 25x1"	UNIDELTA 25x1"IG přech. přímá, vnitř. z./PN16	32,00 Kč	A	200
1004-3234	UNIDELTA PIG 32x3/4"	UNIDELTA 32x3/4"IG přech. přímá, vnitř. z./PN16	42,00 Kč	A	150
1004-3210	UNIDELTA PIG 32x1"	UNIDELTA 32x1"IG přech. přímá, vnitř. z./PN16	42,00 Kč	A	150
1004-4010	UNIDELTA PIG 40x1"	UNIDELTA 40x1"IG přech. přímá, vnitř. z./PN16	68,00 Kč	A	85
1004-4054	UNIDELTA PIG 40x5/4"	UNIDELTA 40x5/4"IG přech. přímá, vnitř. z./PN16	68,00 Kč	A	85
1004-4064	UNIDELTA PIG 40x6/4"	UNIDELTA 40x6/4"IG přech. přímá, vnitř. z./PN16	68,00 Kč	A	85
1004-5064	UNIDELTA PIG 50x6/4"	UNIDELTA 50x6/4"IG přech. přímá, vnitř. z./PN16	97,00 Kč	A	50
1004-6364	UNIDELTA PIG 63x6/4"	UNIDELTA 63x6/4"IG přech. přímá, vnitř. z./PN16	136,00 Kč	A	28
1004-6320	UNIDELTA PIG 63x2"	UNIDELTA 63x2"IG přech. přímá, vnitř. z./PN16	136,00 Kč	A	28

UNIDELTA REDUKOVANÁ SPOJKA - UNI 1002

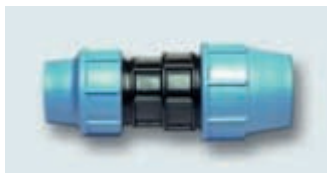

1002-2520	UNIDELTA Red 25x20	UNIDELTA 25x20 redukována spojka/PN16	52,00 Kč	A	170
1002-3225	UNIDELTA Red 32x25	UNIDELTA 32x25 redukována spojka/PN16	67,00 Kč	A	110
1002-4025	UNIDELTA Red 40x25	UNIDELTA 40x25 redukována spojka/PN16	116,00 Kč	A	65
1002-4032	UNIDELTA Red 40x32	UNIDELTA 40x32 redukována spojka/PN16	116,00 Kč	A	65
1002-5040	UNIDELTA Red 50x40	UNIDELTA 50x40 redukována spojka/PN16	149,00 Kč	A	30
1002-5032	UNIDELTA Red 50x32	UNIDELTA 50x32 redukována spojka/PN16	149,00 Kč	A	40
1002-6340	UNIDELTA Red 63x40	UNIDELTA 63x40 redukována spojka/PN16	211,00 Kč	A	25
1002-6350	UNIDELTA Red 63x50	UNIDELTA 63x50 redukována spojka/PN16	211,00 Kč	A	19

UNIDELTA ZÁTKA - UNI 1012



1012-25	UNIDELTA Zátka 25	UNIDELTA 25 zátka/PN16	36,00 Kč	A	250
1012-32	UNIDELTA Zátka 32	UNIDELTA 32 zátka/PN16	44,00 Kč	A	170
1012-40	UNIDELTA Zátka 40	UNIDELTA 40 zátka/PN16	73,00 Kč	A	100
1012-50	UNIDELTA Zátka 50	UNIDELTA 50 zátka/PN16	108,00 Kč	A	55
1012-63	UNIDELTA Zátka 63	UNIDELTA 63 zátka/PN16	147,00 Kč	A	30

ŠROUBOVACÍ TVAROVKY NA PE POTRUBÍ

Model	Popis položky	Cena /Kč bez DPH	Kategorie	Cena /Kč bez DPH	ks v balení
UNIDELTA KOLENO - UNI 1006					
					
1006-25	UNIDELTA Koleno 25	UNIDELTA 25 koleno/PN16	58,00 Kč	A	140
1006-32	UNIDELTA Koleno 32	UNIDELTA 32 koleno/PN16	72,00 Kč	A	90
1006-40	UNIDELTA Koleno 40	UNIDELTA 40 koleno/PN16	124,00 Kč	A	45
1006-50	UNIDELTA Koleno 50	UNIDELTA 50 koleno/PN16	175,00 Kč	A	25
1006-63	UNIDELTA Koleno 63	UNIDELTA 63 koleno/PN16	282,00 Kč	A	13
1006-75	UNIDELTA Koleno 75	UNIDELTA 75 koleno/PN16	408,00 Kč	A	9

UNIDELTA KOLENO D x VNITŘNÍ ZÁVIT - UNI 1009



1009-2534	UNIDELTA KIG 25-3/4"	UNIDELTA 25x3/4" přech. koleno, vnitř. z./PN16	45,00 Kč	A	200
1009-3234	UNIDELTA KIG 32-3/4"	UNIDELTA 32x3/4" přech. koleno, vnitř. z./PN16	52,00 Kč	A	130
1009-3210	UNIDELTA KIG 32-1"	UNIDELTA 32x1" přech. koleno, vnitř. z./PN16	52,00 Kč	A	130
1009-4054	UNIDELTA KIG 40-5/4"	UNIDELTA 40x5/4" přech. koleno, vnitř. z./PN16	103,00 Kč	A	60
1009-5064	UNIDELTA KIG 50-6/4"	UNIDELTA 50x6/4" přech. koleno, vnitř. z./PN16	159,00 Kč	A	32
1009-6320	UNIDELTA KIG 63-2"	UNIDELTA 63x2" přech. koleno, vnitř. z./PN16	213,00 Kč	A	17

UNIDELTA KOLENO D x VNĚJŠÍ ZÁVIT - UNI 1008



1008-2534	UNIDELTA KAG 25-3/4"	UNIDELTA 25x3/4" přechod koleno, vněj. z./PN16	38,00 Kč	A	220
1008-2510	UNIDELTA KAG 25-1"	UNIDELTA 25x1" přechod koleno, vněj. z./PN16	38,00 Kč	A	200
1008-3210	UNIDELTA KAG 32-1"	UNIDELTA 32x1" přechod koleno, vněj. z./PN16	49,00 Kč	A	130
1008-3254	UNIDELTA KAG 32-5/4"	UNIDELTA 32x5/4" přechod koleno, vněj. z./PN16	49,00 Kč	A	130
1008-4054	UNIDELTA KAG 40-5/4"	UNIDELTA 40x5/4" přechod koleno, vněj. z./PN16	79,00 Kč	A	70
1008-5064	UNIDELTA KAG 50-6/4"	UNIDELTA 50x6/4" přechod koleno, vněj. z./PN16	108,00 Kč	A	38
1008-6320	UNIDELTA KAG 63-2"	UNIDELTA 63x2" přechod koleno, vněj. z./PN16	181,00 Kč	A	20

ŠROUBOVACÍ TVAROVKY NA PE POTRUBÍ

Model	Popis položky	Cena /Kč bez DPH	Kategorie	Cena /Kč bez DPH	ks v balení
UNIDELTA T-KUS - UNI 1005					
					
1005-25	UNIDELTA T 25	UNIDELTA 25 T-kus/PN16	82,00 Kč	A	80
1005-32	UNIDELTA T 32	UNIDELTA 32 T-kus/PN16	105,00 Kč	A	50
1005-40	UNIDELTA T 40	UNIDELTA 40 T-kus/PN16	175,00 Kč	A	45
1005-50	UNIDELTA T 50	UNIDELTA 50 T-kus/PN16	251,00 Kč	A	25
1005-63	UNIDELTA T 63	UNIDELTA 63 T-kus/PN16	370,00 Kč	A	13
1005-75	UNIDELTA T 75	UNIDELTA 75 T-kus/PN16	609,00 Kč	A	9
1005-2532	UNIDELTA T 25x32x25	UNIDELTA 25x32x25 T-kus/PN16	106,00 Kč	A	70

UNIDELTA T-KUS S VNITŘNÍM ZÁVITEM NA ODBOČCE - UNI 1007

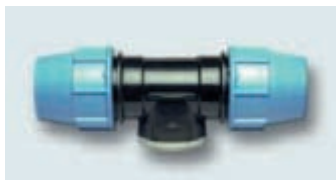

1007-2534	UNIDELTA TIG 25x3/4"x25	UNIDELTA 25x3/4"x25 T-vnitř.z. na odbočce/PN16	63,00 Kč	A	100
1007-2510	UNIDELTA TIG 25x1"x25	UNIDELTA 25x1"x25 T-vnitř.z. na odbočce/PN16	71,00 Kč	A	100
1007-3210	UNIDELTA TIG 32x1"x32	UNIDELTA 32x1"x32 T-vnitř.z. na odbočce/PN16	82,00 Kč	A	65
1007-4010	UNIDELTA TIG 40x1"x40	UNIDELTA 40x1"x40 T-vnitř.z. na odbočce/PN16	149,00 Kč	A	35
1007-4054	UNIDELTA TIG 40x5/4"x40	UNIDELTA 40x5/4"x40 T-vnitř.z. na odbočce/PN16	149,00 Kč	A	35
1007-5064	UNIDELTA TIG 50x6/4"x50	UNIDELTA 50x6/4"x50 T-vnitř.z. na odbočce/PN16	209,00 Kč	A	20
1007-6320	UNIDELTA TIG 63x2"x63	UNIDELTA 63x2"x63 T-vnitř.z. na odbočce/PN16	309,00 Kč	A	12

UNIDELTA T-KUS S VNĚJŠÍM ZÁVITEM NA ODBOČCE - UNI 1010



1010-2534	UNIDELTA TAG 25x3/4"x25	UNIDELTA 25x3/4"x25 T-vněj.z. na odbočce/PN16	68,00 Kč	A	110
1010-2510	UNIDELTA TAG 25x1"x25	UNIDELTA 25x1"x25 T-vněj.z. na odbočce/PN16	68,00 Kč	A	100
1010-3210	UNIDELTA TAG 32x1"x32	UNIDELTA 32x1"x32 T-vněj.z. na odbočce/PN16	85,00 Kč	A	65
1010-3254	UNIDELTA TAG 32x5/4"x32	UNIDELTA 32x5/4"x32 T-vněj.z. na odbočce/PN16	85,00 Kč	A	60
1010-4054	UNIDELTA TAG 40x5/4"x40	UNIDELTA 40x5/4"x40 T-vněj.z. na odbočce/PN16	149,00 Kč	A	35
1010-5064	UNIDELTA TAG 50x6/4"x50	UNIDELTA 50x6/4"x50 T-vněj.z. na odbočce/PN16	210,00 Kč	A	20
1010-6320	UNIDELTA TAG 63x2"x63	UNIDELTA 63x2"x63 T-vněj.z. na odbočce/PN16	408,00 Kč	A	10

ŠROUBOVACÍ TVAROVKY NA PE POTRUBÍ

Model	Popis položky	Cena /Kč bez DPH	Kategorie	Cena /Kč bez DPH	ks v balení
ASTORE NAVRTÁVACÍ PAS 503					
					
503	503 AST Pas 25x1/2"	ASTORE 25x1/2" navrtávací pas/PN6	26,00 Kč	A	120
503	503 AST Pas 32x1/2"	ASTORE 32x1/2" navrtávací pas/PN6	26,00 Kč	A	100
503	503 AST Pas 40x1/2"	ASTORE 40x1/2" navrtávací pas/PN6	31,00 Kč	A	60
503	503 AST Pas 50x1/2"	ASTORE 50x1/2" navrtávací pas/PN6	39,00 Kč	A	50
503	503 AST Pas 63x1/2"	ASTORE 63x1/2" navrtávací pas/PN6	57,00 Kč	A	75
503	503 AST Pas 25x3/4"	ASTORE 25x3/4" navrtávací pas/PN6	26,00 Kč	A	120
503	503 AST Pas 32x3/4"	ASTORE 32x3/4" navrtávací pas/PN6	26,00 Kč	A	100
503	503 AST Pas 40x3/4"	ASTORE 40x3/4" navrtávací pas/PN6	31,00 Kč	A	60
503	503 AST Pas 50x3/4"	ASTORE 50x3/4" navrtávací pas/PN6	39,00 Kč	A	50
503	503 AST Pas 63x3/4"	ASTORE 63x3/4" navrtávací pas/PN6	57,00 Kč	A	75

ASTORE SPOJKA 510



510	AST Spojka 25	ASTORE 25 spojka přímá/PN16	47,00 Kč	A	150
510	AST Spojka 32	ASTORE 32 spojka přímá/PN16	62,00 Kč	A	100
510	AST Spojka 40	ASTORE 40 spojka přímá/PN16	95,00 Kč	A	50
510	AST Spojka 50	ASTORE 50 spojka přímá/PN16	134,00 Kč	A	35
510	AST Spojka 63	ASTORE 63 spojka přímá/PN16	180,00 Kč	A	20

ASTORE PŘECHODKA D x VNĚJŠÍ ZÁVIT - 511



511	AST PAG 25x3/4"	ASTORE 25x3/4"AG přech. přímá, vněj. z./PN16	29,00 Kč	A	250
511	AST PAG 25x1"	ASTORE 25x1"AG přech. přímá, vněj. z./PN16	29,00 Kč	A	250
511	AST PAG 32x3/4"	ASTORE 32x3/4"AG přech. přímá, vněj. z./PN16	33,00 Kč	A	150
511	AST PAG 32x1"	ASTORE 32x1"AG přech. přímá, vněj. z./PN16	33,00 Kč	A	150
511	AST PAG 32x5/4"	ASTORE 32x5/4"AG přech. přímá, vněj. z./PN16	39,00 Kč	A	150
511	AST PAG 40x1"	ASTORE 40x1"AG přech. přímá, vněj. z./PN16	68,00 Kč	A	90
511	AST PAG 40x5/4"	ASTORE 40x5/4"AG přech. přímá, vněj. z./PN16	68,00 Kč	A	90
511	AST PAG 50x5/4"	ASTORE 50x5/4"AG přech. přímá, vněj. z./PN16	83,00 Kč	A	55
511	AST PAG 50x6/4"	ASTORE 50x6/4"AG přech. přímá, vněj. z./PN16	83,00 Kč	A	55
511	AST PAG 63x6/4"	ASTORE 63x6/4"AG přech. přímá, vněj. z./PN16	111,00 Kč	A	30
511	AST PAG 63x2"	ASTORE 63x2"AG přech. přímá, vněj. z./PN16	111,00 Kč	A	30
511	AST PAG 75x2"	ASTORE 75x2"AG přech. přímá, vněj. z./PN16	233,00 Kč	A	30

ŠROUBOVACÍ TVAROVKY NA PE POTRUBÍ

Model	Popis položky	Cena /Kč bez DPH	Kategorie	Cena /Kč bez DPH	ks v balení
ASTORE PŘECHODKA D x VNITŘNÍ ZÁVIT 601					
					
601	AST PIG 25x3/4"	ASTORE 25x3/4"IG přech. přímá, vnitř. z./PN16	28,00 Kč	A	250
601	AST PIG 25x1"	ASTORE 25x1"IG přech. přímá, vnitř. z./PN16	28,00 Kč	A	200
601	AST PIG 32x3/4"	ASTORE 32x3/4"IG přech. přímá, vnitř. z./PN16	39,00 Kč	A	150
601	AST PIG 32x1"	ASTORE 32x1"IG přech. přímá, vnitř. z./PN16	39,00 Kč	A	150
601	AST PIG 40x1"	ASTORE 40x1"IG přech. přímá, vnitř. z./PN16	62,00 Kč	A	90
601	AST PIG 40x5/4"	ASTORE 40x5/4"IG přech. přímá, vnitř. z./PN16	62,00 Kč	A	90
601	AST PIG 40x6/4"	ASTORE 40x6/4"IG přech. přímá, vnitř. z./PN16	62,00 Kč	A	90
601	AST PIG 50x6/4"	ASTORE 50x6/4"IG přech. přímá, vnitř. z./PN16	81,00 Kč	A	55
601	AST PIG 63x6/4"	ASTORE 63x6/4"IG přech. přímá, vnitř. z./PN16	111,00 Kč	A	30
601	AST PIG 63x2"	ASTORE 63x2"IG přech. přímá, vnitř. z./PN16	111,00 Kč	A	30

ASTORE REDUKOVANÁ SPOJKA 512







512	AST Red 25x20	ASTORE 25x20 redukována spojka/PN16	47,00 Kč	A	110
512	AST Red 32x25	ASTORE 32x25 redukována spojka/PN16	59,00 Kč	A	110
512	AST Red 40x25	ASTORE 40x25 redukována spojka/PN16	99,00 Kč	A	70
512	AST Red 40x32	ASTORE 40x32 redukována spojka/PN16	99,00 Kč	A	70
512	AST Red 50x40	ASTORE 50x40 redukována spojka/PN16	129,00 Kč	A	40
512	AST Red 50x32	ASTORE 50x32 redukována spojka/PN16	129,00 Kč	A	40
512	AST Red 63x40	ASTORE 63x40 redukována spojka/PN16	181,00 Kč	A	25
512	AST Red 63x50	ASTORE 63x50 redukována spojka/PN16	181,00 Kč	A	20

ASTORE ZÁTKA 521



521	AST Zátka 25	ASTORE 25 zátka/PN16	32,00 Kč	A	250
521	AST Zátka 32	ASTORE 32 zátka/PN16	38,00 Kč	A	150
521	AST Zátka 40	ASTORE 40 zátka/PN16	61,00 Kč	A	90
521	AST Zátka 50	ASTORE 50 zátka/PN16	89,00 Kč	A	60
521	AST Zátka 63	ASTORE 63 zátka/PN16	129,00 Kč	A	30

ŠROUBOVACÍ TVAROVKY NA PE POTRUBÍ

Model	Popis položky	Cena /Kč bez DPH	Kategorie	Cena /Kč bez DPH	ks v balení
ASTORE KOLENO 513					
					
513	AST Koleno 25	ASTORE 25 koleno/PN16	51,00 Kč	A	150
513	AST Koleno 32	ASTORE 32 koleno/PN16	62,00 Kč	A	80
513	AST Koleno 40	ASTORE 40 koleno/PN16	108,00 Kč	A	50
513	AST Koleno 50	ASTORE 50 koleno/PN16	147,00 Kč	A	30
513	AST Koleno 63	ASTORE 63 koleno/PN16	187,00 Kč	A	15
513	AST Koleno 75	ASTORE 75 koleno/PN16	341,00 Kč	A	15
ASTORE KOLENO D x VNITŘNÍ ZÁVIT 518					
					
518	AST KIG 25-3/4"	ASTORE 25x3/4" přech. koleno, vnitř. z./PN16	39,00 Kč	A	180
518	AST KIG 32-3/4"	ASTORE 32x3/4" přech. koleno, vnitř. z./PN16	46,00 Kč	A	110
518	AST KIG 32-1"	ASTORE 32x1" přech. koleno, vnitř. z./PN16	46,00 Kč	A	110
518	AST KIG 40-5/4"	ASTORE 40x5/4" přech. koleno, vnitř. z./PN16	89,00 Kč	A	60
518	AST KIG 50-6/4"	ASTORE 50x6/4" přech. koleno, vnitř. z./PN16	112,00 Kč	A	35
518	AST KIG 63-2"	ASTORE 63x2" přech. koleno, vnitř. z./PN16	158,00 Kč	A	20
ASTORE KOLENO D x VNĚJŠÍ ZÁVIT 519					
					
519	AST KAG 25-3/4"	ASTORE 25x3/4" přechodka koleno, vněj. z./PN16	34,00 Kč	A	180
519	AST KAG 25-1"	ASTORE 25x1" přechodka koleno, vněj. z./PN16	34,00 Kč	A	180
519	AST KAG 32-1"	ASTORE 32x1" přechodka koleno, vněj. z./PN16	45,00 Kč	A	110
519	AST KAG 32-5/4"	ASTORE 32x5/4" přechodka koleno, vněj. z./PN16	48,00 Kč	A	110
519	AST KAG 40-5/4"	ASTORE 40x5/4" přechodka koleno, vněj. z./PN16	68,00 Kč	A	60
519	AST KAG 50-6/4"	ASTORE 50x6/4" přechodka koleno, vněj. z./PN16	89,00 Kč	A	35
519	AST KAG 63-2"	ASTORE 63x2" přechodka koleno, vněj. z./PN16	128,00 Kč	A	20
ASTORE T-KUS 514					
					
514	AST T 25	ASTORE 25 T-kus/PN16	67,00 Kč	A	90
514	AST T 32	ASTORE 32 T-kus/PN16	87,00 Kč	A	50
514	AST T 40	ASTORE 40 T-kus/PN16	147,00 Kč	A	30
514	AST T 50	ASTORE 50 T-kus/PN16	192,00 Kč	A	20
514	AST T 63	ASTORE 63 T-kus/PN16	284,00 Kč	A	12
514	AST T 75	ASTORE 75 T-kus/PN16	508,00 Kč	A	12
514	AST T 25x32x25	ASTORE 25x32x25 T-kus/PN16	74,00 Kč	A	70





ŠROUBOVACÍ TVAROVKY NA PE POTRUBÍ

Model	Popis položky	Cena /Kč bez DPH	Kategorie	Cena /Kč bez DPH	ks v balení
ASTORE T-KUS S VNITŘNÍM ZÁVITEM NA ODBOČCE 515					
					
515	AST TIG 25x3/4"x25	ASTORE 25x3/4"x25 T-vnitř.z. na odbočce/PN16	56,00 Kč	A	100
515	AST TIG 25x1"x25	ASTORE 25x1"x25 T-vnitř.z. na odbočce/PN16	59,00 Kč	A	100
515	AST TIG 32x1"x32	ASTORE 32x1"x32 T-vnitř.z. na odbočce/PN16	72,00 Kč	A	60
515	AST TIG 40x1"x40	ASTORE 40x1"x40 T-vnitř.z. na odbočce/PN16	124,00 Kč	A	30
515	AST TIG 40x5/4"x40	ASTORE 40x5/4"x40 T-vnitř.z. na odbočce/PN16	124,00 Kč	A	30
515	AST TIG 50x6/4"x50	ASTORE 50x6/4"x50 T-vnitř.z. na odbočce/PN16	181,00 Kč	A	20
515	AST TIG 63x2"x63	ASTORE 63x2"x63 T-vnitř.z. na odbočce/PN16	239,00 Kč	A	12
ASTORE T-KUS S VNĚJŠÍM ZÁVITEM NA ODBOČCE 516					
					
516	AST TAG 25x3/4"x25	ASTORE 25x3/4"x25 T-vněj.z. na odbočce/PN16	56,00 Kč	A	100
516	AST TAG 25x1"x25	ASTORE 25x1"x25 T-vněj.z. na odbočce/PN16	56,00 Kč	A	100
516	AST TAG 32x1"x32	ASTORE 32x1"x32 T-vněj.z. na odbočce/PN16	74,00 Kč	A	60
516	AST TAG 32x5/4"x32	ASTORE 32x5/4"x32 T-vněj.z. na odbočce/PN16	74,00 Kč	A	60
516	AST TAG 40x5/4"x40	ASTORE 40x5/4"x40 T-vněj.z. na odbočce/PN16	124,00 Kč	A	30
516	AST TAG 50x6/4"x50	ASTORE 50x6/4"x50 T-vněj.z. na odbočce/PN16	169,00 Kč	A	20
516	AST TAG 63x2"x63	ASTORE 63x2"x63 T-vněj.z. na odbočce/PN16	327,00 Kč	A	12
ASTORE VENTIL PLASTOVÝ S VNITŘNÍM ZÁVITEM V 301					
					
V301	AST VLVF 3/4" IG	ASTORE 3/4" ventil kulový, plast, vnitř.z./PN16	165,00 Kč	A	80
V301	AST VLVF 1" IG	ASTORE 1" ventil kulový, plast, vnitř.z./PN16	188,00 Kč	A	60
V301	AST VLVF 5/4" IG	ASTORE 5/4" ventil kulový, plast, vnitř.z./PN16	278,00 Kč	A	30
V301	AST VLVF 6/4" IG	ASTORE 6/4" ventil kulový, plast, vnitř.z./PN16	323,00 Kč	A	20
V301	AST VLVF 2"	ASTORE 2" ventil kulový, plast, vnitř.z./PN16	493,00 Kč	A	10
ASTORE VENTIL PLASTOVÝ D x VNITŘNÍ ZÁVIT V 305					
					
V305	AST VLV 25x3/4" IG	ASTORE 25x3/4" ventil kulový, plast, vnitř.z./PN16	177,00 Kč	A	60
V305	AST VLV 32x1" IG	ASTORE 32x1" ventil kulový, plast, vnitř.z./PN16	199,00 Kč	A	40
V305	AST VLV 40x 5/4" IG	ASTORE 40x5/4" ventil kulový, plast, vnitř.z./PN16	312,00 Kč	A	20
V305	AST VLV 50x6/4" IG	ASTORE 50x6/4" ventil kulový, plast, vnitř.z./PN16	363,00 Kč	A	15
V305	AST VLV 63x 2"	ASTORE 63x2" ventil kulový, plast, vnitř.z./PN16	555,00 Kč	A	8

PVC ZÁVITOVÉ TVAROVKY

Model	Popis položky	Cena /Kč bez DPH	Kategorie	Cena /Kč bez DPH	ks v balení
ASTORE PVC VSUVKA NI					
					
NI	PVC VSUVKA 3/4" AG	ASTORE NI 3/4" vsuvka PVC/PN10	27,00 Kč	A	700
NI	PVC VSUVKA 1" AG	ASTORE NI 1" vsuvka PVC/PN10	33,00 Kč	A	400
NI	PVC VSUVKA 5/4" AG	ASTORE NI 1 1/4" vsuvka PVC/PN10	42,00 Kč	A	200
NI	PVC VSUVKA 6/4" AG	ASTORE NI 1 1/2" vsuvka PVC/PN10	46,00 Kč	A	150
NI	PVC VSUVKA 2" AG	ASTORE NI 2" vsuvka PVC/PN10	68,00 Kč	A	80
ASTORE PVC VSUVKA REDUKOVANÁ NR2					
					
NR	PVC VSUVKA RED 1/2" x 3/4"	ASTORE NIR 1/2"x3/4 vsuvka reduk. PVC/PN10	36,00 Kč	A	700
NR	PVC VSUVKA RED 1" x 3/4"	ASTORE NIR 1"x 3/4" vsuvka reduk. PVC/PN10	44,00 Kč	A	400
NR	PVC VSUVKA RED 5/4" x 1"	ASTORE NIR 1 1/4"x1" vsuvka reduk. PVC/PN10	57,00 Kč	A	250
NR	PVC VSUVKA RED 6/4" x 5/4"	ASTORE NIR 1 1/2" x 1 1/4" vsuv. reduk. PVC/PN10	71,00 Kč	A	150
NR	PVC VSUVKA RED 2" x 6/4"	ASTORE NIR 2"x1 1/2" vsuvka reduk. PVC/PN10	105,00 Kč	A	100
ASTORE PVC PŘECHODKA REDUKOVANÁ RI2					
					
RI	SOC RED 1/2"IG x 1" AG	ASTORE RI2 1/2"IG x 1"AG přes. reduk. PVC/PN10	29,00 Kč	A	500
RI	SOC RED 3/4"IG x 1" AG	ASTORE RI2 3/4"IG x 1"AG přes. reduk. PVC/PN10	29,00 Kč	A	450
RI	SOC RED 3/4"IG x 5/4" AG	ASTORE RI2 3/4"IG x 5/4"AG přes. reduk. PVC/PN10	42,00 Kč	A	250
RI	SOC RED 1"IG x 6/4"AG	ASTORE RI2 1"IG x 6/4"AG přes. reduk. PVC/PN10	54,00 Kč	A	200
ASTORE PVC PŘECHODKA MA2					
					
MA	AST SOCKET 3/4"IG	ASTORE MA2 3/4" přesuvka jednozn. PVC/PN10	28,00 Kč	A	450
MA	AST SOCKET 1" IG	ASTORE MA2 1" přes. jednoznačná PVC/PN10	36,00 Kč	A	250
MA	AST SOCKET 5/4"IG	ASTORE MA2 1 1/4" přes. jednoznač. PVC/PN10	47,00 Kč	A	150
MA	AST SOCKET 6/4"IG	ASTORE MA2 1 1/2" přes. jednoznač. PVC/PN10	68,00 Kč	A	120
MA	AST SOCKET 2"IG	ASTORE MA2 2" přesuv. jednoznačná PVC/PN10	89,00 Kč	A	70
TEFLONOVÁ PÁSKA / TEFLONOVÁ ŠŤŮRA					
					
	AST TEFLON 12mm STD	teflonová páska Standard, kotouč 10m, š 12mm	9,95 Kč	A	12
	AST TEFLON 19mm GAS	teflonová páska silná, kotouček 15m, š 19mm	39,95 Kč	A	10
OA000051	TANGIT 80	TANGIT - těsnící šňůra 80m, pro těsnění kov x kov	299,00 Kč	A	1
OA000052	TANGIT 160	TANGIT - těsnící šňůra 160m, pro těsnění kov x kov	485,00 Kč	A	1

MOSAZNÉ ZÁVITOVÉ TVAROVKY

Model	Popis položky	Cena /Kč bez DPH	Kategorie	Cena /Kč bez DPH	ks v balení
S ohledem na průběžné se měnící ceny vstupních materiálů se mohou ceny mosazných tvarovek měnit bez předchozího ohlášení.					
					
MOSAZNÉ TVAROVKY ZÁVITOVÉ - VSUVKY					
VM	VSUVKA MOSAZ 1/4"	mosazná vsuvka 1/4" vnější závit, PN16	18,00 Kč	BR	1
VM	VSUVKA MOSAZ 1/2"	mosazná vsuvka 1/2" vnější závit, PN16	22,00 Kč	BR	1
VM	VSUVKA MOSAZ 3/4"	mosazná vsuvka 3/4" vnější závit, PN16	35,00 Kč	BR	1
VM	VSUVKA MOSAZ 1"	mosazná vsuvka 1" vnější závit, PN16	58,00 Kč	BR	1
VM	VSUVKA MOSAZ 5/4"	mosazná vsuvka 5/4" vnější závit, PN16	86,00 Kč	BR	1
VM	VSUVKA MOSAZ 6/4"	mosazná vsuvka 6/4" vnější závit, PN16	120,00 Kč	BR	1
VM	VSUVKA MOSAZ 2"	mosazná vsuvka 2" vnější závit, PN16	182,00 Kč	BR	1
MOSAZNÉ TVAROVKY ZÁVITOVÉ, REDUKOVANÉ VSUVKY					
VRM	VSUVKA RED MOS 1/4"x1/2"	mosazná vsuvka 1/4"x1/2" vnější závit, PN16	23,00 Kč	BR	1
VRM	VSUVKA RED MOS 3/4"x1/2"	mosazná vsuvka 3/4"x1/2" vnější závit, PN16	39,00 Kč	BR	1
VRM	VSUVKA RED MOS 3/4"x1"	mosazná vsuvka 3/4"x1" vnější závit, PN16	58,00 Kč	BR	1
VRM	VSUVKA RED MOS 5/4"x1"	mosazná vsuvka 5/4"x1" vnější závit, PN16	96,00 Kč	BR	1
VRM	VSUVKA RED MOS 5/4"x6/4"	mosazná vsuvka 5/4"x6/4" vnější závit, PN16	142,00 Kč	BR	1
VRM	VSUVKA RED MOS 2"x6/4"	mosazná vsuvka 2"x6/4" vnější závit, PN16	265,00 Kč	BR	1
MOSAZNÉ TVAROVKY ZÁVITOVÉ, REDUKCE					
RM	REDUKCE MOS 1/4"IGx1/2AG	mosazná redukce 1/4" IG x 1/2" AG, PN16	20,00 Kč	BR	1
RM	REDUKCE MOS 3/4"IGx1/2AG	mosazná redukce 3/4" IG x 1/2" AG, PN16	22,00 Kč	BR	1
RM	REDUKCE MOS 3/4"IGx1"AG	mosazná redukce 3/4" IG x 1" AG, PN16	39,00 Kč	BR	1
RM	REDUKCE MOS 1"IGx5/4"AG	mosazná redukce 1" IG x 5/4" AG, PN16	84,00 Kč	BR	1
RM	REDUKCE MOS 5/4"IGx6/4AG	mosazná redukce 5/4" IG x 6/4" AG, PN16	94,00 Kč	BR	1
RM	REDUKCE MOS 6/4"IGx2"AG	mosazná redukce 6/4" IG x 2" AG, PN16	193,00 Kč	BR	1
MOSAZNÉ TVAROVKY ZÁVITOVÉ, NÁTRUBKY					
NM	NÁTRUBEK MOSAZ 1/4"IG	mosazný nátrubek 1/4" IG, PN16	22,00 Kč	BR	1
NM	NÁTRUBEK MOSAZ 1/2"IG	mosazný nátrubek 1/2" IG, PN16	28,00 Kč	BR	1
NM	NÁTRUBEK MOSAZ 3/4"IG	mosazný nátrubek 3/4" IG, PN16	49,00 Kč	BR	1
NM	NÁTRUBEK MOSAZ 1"IG	mosazný nátrubek 1" IG, PN16	64,00 Kč	BR	1
NM	NÁTRUBEK MOSAZ 5/4"IG	mosazný nátrubek 5/4" IG, PN16	115,00 Kč	BR	1
NM	NÁTRUBEK MOSAZ 6/4"IG	mosazný nátrubek 6/4" IG, PN16	144,00 Kč	BR	1
NM	NÁTRUBEK MOSAZ 2"IG	mosazný nátrubek 2" IG, PN16	261,00 Kč	BR	1
MOSAZNÉ TVAROVKY ZÁVITOVÉ, T-KUSY					
TM	T KUS MOSAZ 1/2"IG	mosazný T-kus 1/2" IG, PN16	51,00 Kč	BR	1
TM	T KUS MOSAZ 3/4"IG	mosazný T-kus 3/4" IG, PN16	89,00 Kč	BR	1
TM	T KUS MOSAZ 1"IG	mosazný T-kus 1" IG, PN16	135,00 Kč	BR	1
TM	T KUS MOSAZ 5/4"IG	mosazný T-kus 5/4" IG, PN16	241,00 Kč	BR	1
TM	T KUS MOSAZ 6/4"IG	mosazný T-kus 6/4" IG, PN16	338,00 Kč	BR	1
TM	T KUS MOSAZ 2"IG	mosazný T-kus 2" IG, PN16	426,00 Kč	BR	1
MOSAZNÉ TVAROVKY ZÁVITOVÉ, T-KUS REDUKOVANÝ					
TMR	T-RED MOSAZ 3/4"IGx1/2"IG	mosazný T-kus redukovaný 3/4" IG x 1/2" IG, PN16	84,00 Kč	BR	1
TMR	T-RED MOSAZ 1"IG x 3/4"IG	mosazný T-kus redukovaný 1"IG x 3/4" IG, PN16	122,00 Kč	BR	1
TMR	T-RED MOSAZ 1"IG x 1/2"IG	mosazný T-kus redukovaný 1" IG x 1/2", PN16	128,00 Kč	BR	1
MOSAZNÉ TVAROVKY ZÁVITOVÉ, KOLENA AG x AG					
KM	KOLENO MOSAZ 1/2"x1/2"AG	mosaz.koleno s vněj. záv. 1/2"AG x 1/2"AG, PN16	43,00 Kč	BR	1
KM	KOLENO MOSAZ 3/4"x3/4"AG	mosaz.koleno s vněj. záv. 3/4"AG x 3/4"AG, PN16	72,00 Kč	BR	1
KM	KOLENO MOSAZ 1"x1"AG	mosaz.koleno s vněj. záv. 1"AG x 1"AG, PN16	119,00 Kč	BR	1
KM	KOLENO MOSAZ 5/4"x5/4"AG	mosaz.koleno s vněj. záv. 5/4"AG x 5/4"AG, PN16	206,00 Kč	BR	1
KM	KOLENO MOSAZ 6/4"x6/4"AG	mosaz.koleno s vněj. záv. 6/4"AG x 6/4"AG, PN16	299,00 Kč	BR	1
KM	KOLENO MOSAZ 2"AGx2"AG	mosaz.koleno s vněj. záv. 2"AG x 2"AG, PN16	425,00 Kč	BR	1

MOSAZNÉ ZÁVITOVÉ TVAROVKY

Model	Popis položky	Cena /Kč bez DPH	Kategorie	Cena /Kč bez DPH	ks v balení
MOSAZNÉ TVAROVKY ZÁVITOVÉ, KOLENA IG x AG					
KM	KOLENO MOSAZ 3/4"AGx3/4"IG mosaz.koleno s vněj/vnitř.záv. 3/4"AGx3/4"IG, PN16	79,00 Kč	BR	3,10 €	1
KM	KOLENO MOSAZ 1"AGx1"IG mosaz.koleno s vněj/vnitř.záv. 1"AGx1"IG, PN16	129,00 Kč	BR	5,06 €	1
KM	KOLENO MOSAZ 5/4"AGx5/4"IG mosaz.koleno s vněj/vnitř.záv. 5/4"AGx5/4"IG, PN16	233,00 Kč	BR	9,14 €	1

GEKA SPOJKY S VNITŘNÍM ZÁVITEM



BS	BAJONET SPOJKA 1/2"IG	mosaz.bajonet.spojka/vnitř.závit 1/2"	67,00 Kč	BR	1
BS	BAJONET SPOJKA 3/4"IG	mosaz.bajonet.spojka/vnitř.závit 3/4"	74,00 Kč	BR	1
BS	BAJONET SPOJKA 1"IG	mosaz.bajonet.spojka/vnitř.závit 1"	83,00 Kč	BR	1
BS	BAJONET SPOJKA 5/4"IG	mosaz.bajonet.spojka/vnitř.závit 5/4"	98,00 Kč	BR	1

GEKA SPOJKY S PŘÍPOJKOU NA HADICI

BVH	GEKA SPOJKA NA HADICI 1/2"	mosaz.bajonet.GEKA spojka na hadici 1/2"	76,00 Kč	BR	1
BVH	GEKA SPOJKA NA HADICI 3/4"	mosaz.bajonet.GEKA spojka na hadici 3/4"	87,00 Kč	BR	1
BVH	GEKA SPOJKA NA HADICI 1"	mosaz.bajonet.GEKA spojka na hadici 1"	98,00 Kč	BR	1
BVH	GEKA SPOJKA NA HADICI 5/4"	mosaz.bajonet.GEKA spojka na hadici 5/4"	109,00 Kč	BR	1
BVH	GEKA SPOJKA NA HADICI 6/4"	mosaz.bajonet.GEKA spojka na hadici 6/4"	181,00 Kč	BR	1

KULOVÉ VENTILY



KULOVÉ VENTILY KOVOVÉ BEZ VYPOUŠTĚNÍ

V	KV 3/4"IG	kulový ventil 3/4" vnitřní závit, bez vypouštění/PN10	89,00 Kč	BV
V	KV 1"IG	kulový ventil 1" vnitřní závit, bez vypouštění/PN10	146,00 Kč	BV
V	KV 5/4"IG	kulový ventil 5/4" vnitřní závit, bez vypouštění/PN10	219,00 Kč	BV
V	KV 6/4"IG	kulový ventil 6/4" vnitřní závit, bez vypouštění/PN10	297,00 Kč	BV
V	KV 2"IG	kulový ventil 2" vnitřní závit, bez vypouštění/PN10	488,00 Kč	BV

KULOVÉ VENTILY KOVOVÉ S VYPOUŠTĚNÍM

V	KV 3/4"IG V	kulový ventil 3/4" vnitřní závit, s vypouštěním/PN10	161,00 Kč	BV
V	KV 1"IG V	kulový ventil 1" vnitřní závit, s vypouštěním/PN10	223,00 Kč	BV
V	KV 5/4"IG V	kulový ventil 5/4" vnitřní závit, s vypouštěním/PN10	318,00 Kč	BV
V	KV 6/4"IG V	kulový ventil 6/4" vnitřní závit, s vypouštěním/PN10	389,00 Kč	BV
V	KV 2"IG V	kulový ventil 2" vnitřní závit, s vypouštěním/PN10	598,00 Kč	BV

ZÁVLAHOVÉ PE POTRUBÍ

Model	Popis položky	Cena /Kč bez DPH	Kategorie	Cena /Kč bez DPH	ks v balení
					
PE80, PE-MD SOFT, PN8, SDR17					
PE	25 x 1,8 PE80, PE-MD SOFT	potrubí, PN 8, SDR17, role 100m		16,55 Kč	PO 200
PE	32 x 2,0 PE80, PE-MD SOFT	potrubí, PN 8, SDR17, role 100m		21,37 Kč	PO 100
PE	40 x 2,4 PE80, PE-MD SOFT	potrubí, PN 8, SDR17, role 100m		32,69 Kč	PO 100
PE	50 x 3,0 PE80, PE-MD SOFT	potrubí, PN 8, SDR17, role 100m		50,90 Kč	PO 100
PE	63 x 3,8 PE80, PE-MD SOFT	potrubí, PN 8, SDR17, role 100m		80,45 Kč	PO 100
PE-80, PE-HD, PN8, SDR17					
PE	25 x 1,8 PE80, PE-HD	PE80, PE-HD potrubí, PN8, SDR17, role 100m		15,19 Kč	PO 200
PE	32 x 1,9 PE80, PE-HD	PE80, PE-HD potrubí, PN8, SDR17, role 100m		20,20 Kč	PO 100
PE	40 x 2,3 PE80, PE-HD	PE80, PE-HD potrubí, PN8, SDR17, role 100m		29,10 Kč	PO 100
PE	50 x 2,9 PE80, PE-HD	PE80, PE-HD potrubí, PN8, SDR17, role 100m		44,67 Kč	PO 100
PE	63 x 3,6 PE80, PE-HD	PE80, PE-HD potrubí, PN8, SDR17, role 100m		68,31 Kč	PO 100
PE-80, PE-HD, PN12.5, SDR11					
PE	25 x 2,3 PE80, PE-HD	PE80, PE-HD potrubí, PN12.5, SDR11, role 100m		17,40 Kč	PO 100
PE	32 x 3,0 PE80, PE-HD	PE80, PE-HD potrubí, PN12.5, SDR11, role 100m		27,97 Kč	PO 100
PE	40 x 3,7 PE80, PE-HD	PE80, PE-HD potrubí, PN12.5, SDR11, role 100m		42,90 Kč	PO 100
PE	50 x 4,6 PE80, PE-HD	PE80, PE-HD potrubí, PN12.5, SDR11, role 100m		65,90 Kč	PO 100
PE	63 x 5,8 PE80, PE-HD	PE80, PE-HD potrubí, PN12.5, SDR11, role 100m		102,57 Kč	PO 100
PE-100, PE-HD, PN10, SDR17					
PE	32 x 1,9 PE100, PE-HD	PE100, PE-HD PN10 potrubí, SDR-17, role 100m		23,25 Kč	PO 100
PE	40 x 2,4 PE100, PE-HD	PE100, PE-HD PN10 potrubí, SDR-17, role 100m		34,45 Kč	PO 100
PE	50 x 3,0 PE100, PE-HD	PE100, PE-HD PN10 potrubí, SDR-17, role 100m		50,47 Kč	PO 100
PE	63 x 3,8 PE100, PE-HD	PE100, PE-HD PN10 potrubí, SDR-17, role 100m		80,86 Kč	PO 100

CHRÁNIČKY "KOPOFLEX"

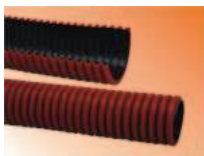

PE	KOPOFLEX 40mm/25m	Chráníčka DN 32 / cena 1bm		31,00 Kč	PO 25m
PE	KOPOFLEX 50mm/25m	Chráníčka DN 40 / cena 1bm		35,00 Kč	PO 25m
PE	KOPOFLEX 63mm/25m	Chráníčka DN 50 / cena 1 bm		46,00 Kč	PO 25m

NÁŘADÍ A NÁSTROJE PRO REALIZAČNÍ FIRMY

Model	Popis položky	Cena /Kč bez DPH	Kategorie	Cena /Kč bez DPH	ks v balení
-------	---------------	------------------	-----------	------------------	-------------



BULLHEAD - ÚZKÉ VYHAZOVACÍ LOPATY



89 133	BULLHEAD 75x275mm LONG	rycí lopata š=75mm, modrá nás. sklolam. dl.1.54m	825,00 Kč	MR	1
89 134	BULLHEAD 100x275mm LONG	rycí lopata š=100mm, oranž. nás. sklolam.dl.1.54m	855,00 Kč	MR	1
89 136	BULLHEAD 150x275mm LONG	rycí lopata š=150mm, zelená nás. sklolam.dl.1.54m	895,00 Kč	MR	1
89 123	BULLHEAD 75x275mm STD	rycí lopata š=75mm, žlutá násada sklolam.dl.1.42m	625,00 Kč	MR	1
89 124	BULLHEAD 100x275mm STD	rycí lopata š=100mm, žlutá nás. sklolam.dl.1.42m	625,00 Kč	MR	1



89134			825,00 Kč	MR	1
89124			855,00 Kč	MR	1
			895,00 Kč	MR	1
			625,00 Kč	MR	1
			625,00 Kč	MR	1

OŘEZÁVAČKY POSTŘIKOVAČŮ



85 422	Ořezávačka průměr 75mm	nástroj pro ořezávání trávníku kolem postřikovače, průměr 75mm (pro typ UNI Spray, 1800, 3500, 5000...)	1 075,00 Kč	MR	1
85 423	Ořezávačka průměr 90mm	nástroj pro ořezávání trávníku kolem postřikovače, průměr 90mm (pro typ 6504, 7005, 8005)	1 095,00 Kč	MR	1
85 426	Ořezávačka průměr 150mm	nástroj pro ořezávání trávníku kolem postřikovače, průměr 150mm (pro typ Eagle 700B/750B)	1 475,00 Kč	MR	1
85 428	Ořezávačka průměr 200mm	nástroj pro ořezávání trávníku kolem postřikovače, průměr 200mm (pro typ Eagle 700E/750E/900E/950E)	1 710,00 Kč	MR	1

HLOUBENÍ ÚZKÝCH DĚR



49 022	Post Hole Digger	nástroj pro hloubení úzkých děr pro postřikovače apo průměr otvoru cca 120mm, dřevěné násady, délka 1,4m	675,00 Kč	MR	1
--------	-------------------------	--	-----------	----	---



MATTOCK - PŘÍRUČNÍ LOPATKA

41 212	MATTOCK - Příruční lopatka	lopatka na dokončovací zemní práce, celokovové provedení	395,00 Kč	MR	1
--------	-----------------------------------	--	-----------	----	---









NÁŘADÍ A NÁSTROJE PRO REALIZAČNÍ FIRMY

Model	Popis položky	Cena /Kč bez DPH	Kategorie	Cena /Kč bez DPH	ks v balení
PŘÍRUČNÍ RÝČ MINI ROUND D-GRIP					
					
49 351	Rýč MINI ROUND D GRIP zmenšené provedení rýče, celková délka 675mm zakalený povrch, dřevěná násada, rozměr listu 150x215mm, kvalitní nášlapy	525,00 Kč	MR		1
LOPATA "SUPER SOLID"					
					
49 560	Lopata SUPER SOLID list z vysoce odolné temperované oceli, zesílené spojení s násadou, násada z odolného laminátu s dvojitým vinylovým povlakem	895,00 Kč	MR		1
RÝČ "SUPER SOLID"					
					
49 557	Rýč SUPER SOLID D-GRIP list z vysoce odolné temperované oceli, zesílené spojení s násadou, násada z odolného laminátu s dvojitým vinylovým povlakem s D držadlem z jednoho kusu. Násada prodloužena o 25cm .	875,00 Kč	MR		1
LOPATA "HOMEScraper"					
					
49 801	Lopata HomeScaper list z vysoce odolné temperované oceli, zesílené spojení s násadou, násada z odolného laminátu s dvojitým vinylovým povlakem 1200mm dl.	399,00 Kč	MR		1
OŘEZÁVAČ TRAVNÍHO DRNU "SOD TRIMMER"					
					
49 040	MWR SOD TRIMMER Midwest Rake - Ořezávač travního drnu, z vysoce odolné temperované oceli, zesílené spojení s násadou, násada z kvalitního dřeva vhodné i pro mělké výkopy a zarovnávání trávnickových okrajů.	895,00 Kč	MR		1

NÁŘADÍ A NÁSTROJE PRO REALIZAČNÍ FIRMY

Model	Popis položky	Cena /Kč bez DPH	Kategorie	Cena /Kč bez DPH	ks v balení
LOPATA "CLEANOUT"					
					
89 044	Lopata Cleanout 100mm list z vysoce odolné temperované oceli š=100mm, zesílené spojení s násadou, násada z kvalitního tvrdého dřeva dl. 1200mm	660,00 Kč	MR		1
					
					
89 062	Lopata Cleanout 38mm list z vysoce odolné temperované oceli š=38mm, zesílené spojení s násadou, násada z kvalitního tvrdého dřeva dl. 1200mm	660,00 Kč	MR		1
LOPATA TOOLite					
					
49 500	Lopata TOOLite exkluzivní koncepce pro co nejjednodušší práci v mokřem a bahnitém prostředí, vysoce kvalitní ocel, laminátová násada, zesílené spojení s násadou	1 475,00 Kč	MR		1
					
LOPATA TOOLite D GRIP					
					
49 501	Lopata TOOLite D GRIP exkluzivní koncepce pro co nejjednodušší práci v mokřem a bahnitém prostředí, vysoce kvalitní ocel, laminátová násada s D držadlem	1 475,00 Kč	MR		1
					
LOPATA / RÝČ "SHARK" D GRIP					
					
49 632	Rýč SHARK se zubatým břitem exkluzivní koncepce s vysokou schopností prořezu vysoce kvalitní ocel, laminátová násada s D držadlem	1 525,00 Kč	MR		1
					

NÁŘADÍ A NÁSTROJE PRO REALIZAČNÍ FIRMY

Model	Popis položky	Cena /Kč bez DPH	Kategorie	Cena /Kč bez DPH	ks v balení
SROVNÁVACÍ HRÁBĚ "FIELD RAKE" 36"					
					
12 036	Hrábě FIELD RAKE 36"	vynikající srovnávací hrábě,oboustranné provedení vysoce kvalitní lehká slitina, šířka záběru 900mm	1 365,00 Kč	MR	1
SROVNÁVACÍ HRÁBĚ "YARD MASTER" 24" a 30"					
					
90 424	Hrábě YARD MASTER 24"	Vynikající srovnávací hrábě, oboustranné provedení vysoce kvalitní lehká slitina, dřevěná násada šířka záběru š = 600mm	755,00 Kč	MR	1
90 430	Hrábě YARD MASTER 30"	šířka záběru š = 750mm	855,00 Kč	MR	1
SROVNÁVACÍ HRÁBĚ "YARD PRO" 24" a 36"					
					
92 324	Hrábě YARD PRO 24"	Vynikající srovnávací hrábě, oboustranné provedení, vysoce kvalitní lehká slitina, slitinová násada šířka záběru š = 600mm	1 075,00 Kč	MR	1
92 336	Hrábě YARD PRO 36"	šířka záběru š = 900mm	1 275,00 Kč	MR	1
PRSTOVÉ HRÁBĚ "Heavy Duty Spring" 24"					
					
40 912	Hrábě Heavy Duty Spring 24"	Vynikající prstové hrábě, kovové provedení, dřevěná násada šířka záběru š = 600mm	395,00 Kč	MR	1

ČERPAČÍ STANICE

Model	Popis položky	Cena /Kč bez DPH	Kategorie	Cena /Kč bez DPH	ks v balení
-------	---------------	---------------------	-----------	---------------------	----------------

Čerpačí stanice RAIN BIRD

Firma RAIN BIRD dodává specializované čerpačí stanice přímo určené pro aplikace v zavlažovacích systémech golfových hřišť

Stanice jsou navrhovány a montovány na míru - přesně podle Vašich požadavků.

Základem stanice jsou čerpadla GRUNDFOS, dodávají se jak v provedení s vertikálními odstředivými čerpadly řady CR, tak i provedení s ponornými čerpadly řady SP.

Hlavní funkční přednosti čerpačích stanic RAIN BIRD

- kompaktní provedení - stanice je z výroby dodávána kompletně smontovaná a otestovaná
- frekvenční měnič pro variabilní řízení stanice
- automaticky proplachované filtrační síto
- automatické dotlakovávání sacího potrubí (u čerpadel řady CR)
- elektronický vodoměr s přenosem dat do ovládací skříně stanice, popř. do PC zavlažovacího systému
- kapacitní přetlakový ventil
- plnicí čerpadlo sacího potrubí řady GRUNDFOS JP
- zpětné klapky a uzávěry pro každé čerpadlo stanice
- ochranný termostatický snímač pro každé čerpadlo u řady CR
- možnost instalace pomocného čerpadla (Jockey)
- možnost aktivního chlazení řídicí skříně
- možnost instalace vzdálené komunikace Pump Manager, software spolupracuje aktivně s řídicími systémy RAIN BIRD (Stratus, Nimbus, Cirrus)

Požádejte nás o vypracování cenové nabídky !

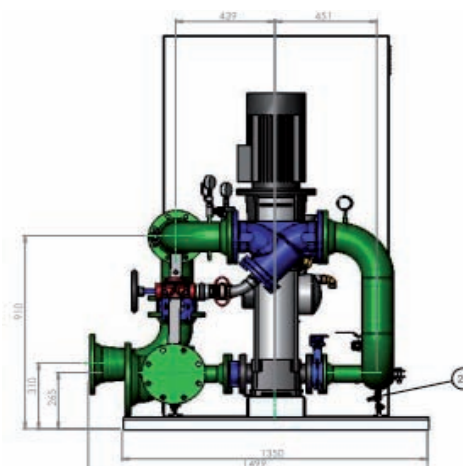
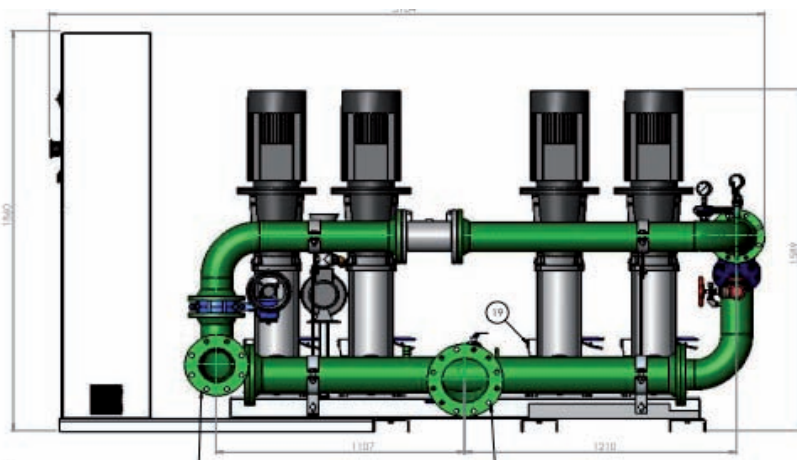
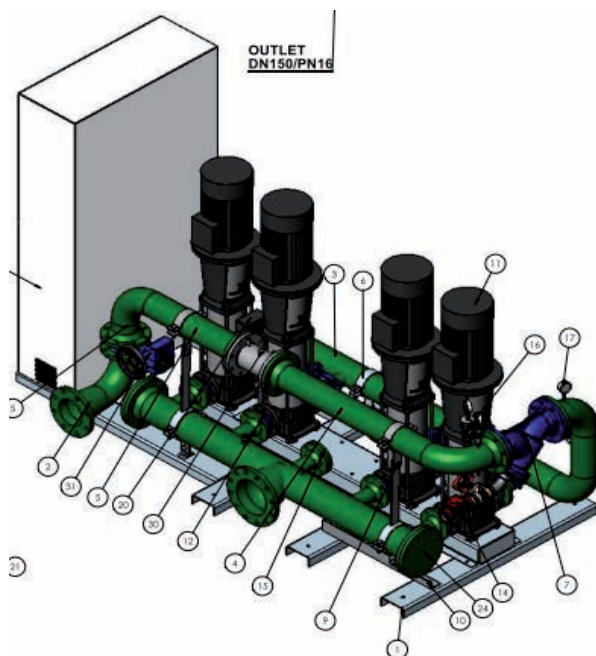

Technické informace

in-lite®

Hlavní součásti systému in-lite



Transformátor



Kabel



Svítlidla

Transformátor (IP24)



Všechny transformátory vybaveny vstupem na pohybový senzor.



Všechny transformátory vybaveny soumrakovým čidlem pro automatické spínání režimu den/noc.

Kabel 14/2 a 10/2



Doporučujeme nepřekračovat pro kabel 14/2 délku větve 40m, pro kabel 10/2 pak 80m.

Spojka Easy Lock



- Spojka **Easy Lock** umožňuje snadné rychlé a spolehlivé připojení k napájecímu kabelu.
- Spojka **Easy Lock** je identická pro všechna svítlidla in-lite
- K dispozici prodlužovací kabely s kompatibilními konektory.



- Odbočka **CC-2**
- Maximální příkon pro odbočkovou spojku CC-2 je 50W.
- Příklad řešení:
Pro celkový příkon 55W je nutno použít 2 odbočky CC-2
2 odbočky á 50W = max. 100W.

Odbočka CC-2

Délky kabelových vedení Kabel 14/2

Maximální doporučená délka vedení napájecího 12V kabelu 14/2 je **40m**.

Pro 12V napájecí kabel 10/2 nepřekračujte délku **80m**.

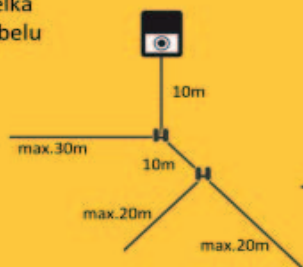

Kabel 10/2

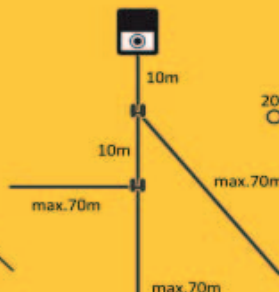

Příkon a odbočky kabelu

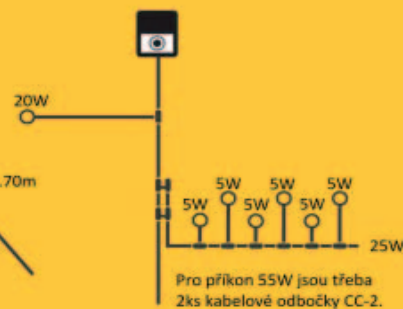

Máte další otázky? Obráťte se na naše obchodní zastoupení.



ITTEC
irrigation & turf technologies

www.ittec.cz

SVÍTIDLA in-lite®

Model	Popis položky	Cena /Kč bez DPH	Kategorie	Cena /Kč bez DPH	ks v balení
-------	---------------	---------------------	-----------	---------------------	----------------

SVÍTIDLA in-lite

SMALL INTEGRATED

in-lite®

FUSION 60

1 855,00 Kč

IL

1



Kruhové zapuštěné svítidlo s lemem ze stylového nerezového prstence. Širší lemový prsteneček je dodáván jako zvláštní příslušenství. Produkuje difuzní rozptýlené světlo v odstínu Warm White - teplá bílá.

ROZMĚRY

Ø 60mm, hloubka zapuštění 48mm

PŘÍKON

12V / 1W

DOSAH SVĚTLA

0,5 metru



PŘÍSLUŠENSTVÍ

RING 65

FIXATION SET Ø 60mm

Lemový prsteneček 65mm

Upevňovací sada 60mm

446,00 Kč

IL

1

124,00 Kč

IL

1

FUSION 100

2 654,00 Kč

Kruhové zapuštěné svítidlo s lemem ze stylového nerezového prstence. Širší lemový prsteneček je dodáván jako zvláštní příslušenství. Produkuje difuzní rozptýlené světlo v odstínu Warm White - teplá bílá.

ROZMĚRY

Ø 100mm, hloubka zapuštění 58mm

PŘÍKON

12V / 2W

DOSAH SVĚTLA

0,5 metru



PŘÍSLUŠENSTVÍ

RING 108

FIXATION SET Ø 100mm

Lemový prsteneček 108mm

Upevňovací sada 100mm

671,00 Kč

IL

1

153,00 Kč

IL

1

DB-LED (WW)

853,00 Kč

IL

1



Subtilní kruhové zapuštěné svítidlo.

Produkuje jasné světlo v odstínu Warm White - teplá bílá.

Světlo je dobře viditelné i ve dne.

ROZMĚRY

Ø 22mm, hloubka zapuštění 37mm

PŘÍKON

12V / 0,5W

DOSAH SVĚTLA

1,0 metr

SVÍTIDLA in-lite®

Model	Popis položky	Cena /Kč bez DPH	Kategorie	Cena /Kč bez DPH	ks v balení
-------	---------------	---------------------	-----------	---------------------	----------------

SVÍTIDLA in-lite

SMALL INTEGRATED

in-lite®

DB-LED RVS (WW)

1 216,00 Kč IL

1



Subtilní kruhové zapuštěné svítidlo s výrazným lemem z nerezového prstence. Produkuje jasné světlo v odstínu Warm White - teplá bílá. Světlo je dobře viditelné i ve dne.

ROZMĚRY

Ø 22mm, prsteneček Ø 40mm
hloubka zapuštění 42mm

PŘÍKON

12V / 0,5W

DOSAH SVĚTLA

0,5 metru

FLH-LED008 (WW)

1 862,00 Kč IL

1

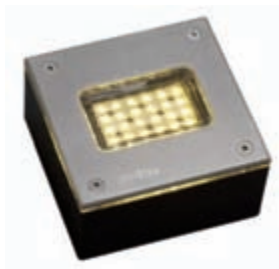

Čtvercové zapuštěné svítidlo s vrchní deskou z nerezové oceli. Produkuje jasné světlo v odstínu Warm White - teplá bílá. Světlo je dobře viditelné i ve dne.

ROZMĚRY

100 x 100mm, hloubka zapuštění 76mm

PŘÍKON

12V / 2W

DOSAH SVĚTLA

1,5 metru

STELLAR WARM

1 846,00 Kč IL

1



Univerzální kruhové zapuštěné svítidlo s vrchním lemovým prstencem z nerezové oceli. Jako zvláštní příslušenství je k dispozici širší lemový prsteneček a čtvercová krycí deska. Produkuje jasné světlo v odstínu Warm White - teplá bílá. Světlo je dobře viditelné i ve dne.

ROZMĚRY

Ø 60mm, hloubka zapuštění 46mm

PŘÍKON

12V / 2W

DOSAH SVĚTLA

1,5 metru

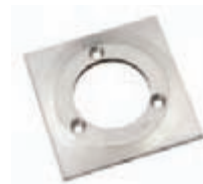

PŘÍSLUŠENSTVÍ

RING 80

Prsteneček pro STELLAR

141,00 Kč IL

1

PLATE 75

Krycí deska pro STELLAR

253,00 Kč IL

1

FIXATION SET Ø 60mm

Upevňovací sada 60mm

124,00 Kč IL

1

SVÍTIDLA in-lite®

Model	Popis položky	Cena /Kč bez DPH	Kategorie	Cena /Kč bez DPH	ks v balení
-------	---------------	---------------------	-----------	---------------------	----------------

SVÍTIDLA in-lite

MEDIUM INTEGRATED

in-lite®

FISH EYE 100 (WW)

3 267,00 Kč IL

1



Robustní kruhové zapuštěné svítidlo s vrchním lemovým prstencem z nerezové oceli. Konvexní čočka je otočná v rozsahu 360°
Produkuje rozptýlené difuzní světlo v odstínu Warm White - teplá bílá.
Světlo je dobře viditelné i ve dne.

ROZMĚRY

Ø 100mm, prstenec Ø 108mm
hloubka zapuštění 86mm

PŘÍKON

12V / 5W

DOSAŽ SVĚTLA

2,5 metru

FISH EYE 150x150 (WW)

2 941,00 Kč IL

1



Robustní čtvercové zapuštěné svítidlo s vrchní krycí deskou z nerezové oceli. Konvexní čočka je otočná v rozsahu 360°
Produkuje rozptýlené difuzní světlo v odstínu Warm White - teplá bílá.
Světlo je dobře viditelné i ve dne.

ROZMĚRY

150 x 150mm, hloubka zapuštění 76mm

PŘÍKON

12V / 5W

DOSAŽ SVĚTLA

2,5 metru

FLUX 60

1 797,00 Kč IL

1



Robustní kruhové zapuštěné svítidlo s vrchním lemovým prstencem z nerezové oceli. Produkuje jasné koncentrované světlo v odstínu Warm White - teplá bílá.
Světlo je dobře viditelné i ve dne.

ROZMĚRY

Ø 60mm, hloubka zapuštění 42mm

PŘÍKON

12V / 2W

DOSAŽ SVĚTLA

3,0 metry

FLUX 100x100 (WW)

1 964,00 Kč IL

1



Robustní čtvercové zapuštěné svítidlo s vrchní krycí deskou z nerezové oceli. Produkuje jasné koncentrované světlo v odstínu Warm White - teplá bílá.
Světlo je dobře viditelné i ve dne.

ROZMĚRY

100 x 100mm, hloubka zapuštění 60mm

PŘÍKON

12V / 2W

DOSAŽ SVĚTLA

3,0 metry

SVÍTIDLA in-lite®

Model	Popis položky	Cena /Kč bez DPH	Kategorie	Cena /Kč bez DPH	ks v balení
-------	---------------	---------------------	-----------	---------------------	----------------

SVÍTIDLA in-lite

LARGE INTEGRATED

in-lite®

NERO

2 492,00 Kč IL

1



Robustní výkonné zapuštěné svítidlo s koncentračními čočkami
 Produkuje jasné koncentrované světlo v odstínu Warm White - teplá bílá.
 Osvětlování rozměrných soliterních objektů - barevné provedení: antracitová

ROZMĚRY

Ø 96mm, prstenec Ø 128mm
 hloubka zapuštění 85mm

PŘÍKON

12V / 5W

DOSAĤ SVĚTLA

5,0 metrů

MEDIUM SOLITARY

LIV

2 434,00 Kč IL

1



Nadzemní soliterní svítidlo z hliníkové slitiny.
 Akrylátový difuzní válec pro rozptýlené, měkké světlo.
 Produkuje difuzní světlo v odstínu Warm White - teplá bílá.
 Barevné provedení: Brown Silver

ROZMĚRY

Tělo Ø 67mm, výška 612mm

PŘÍKON

12V / 2W

DOSAĤ SVĚTLA

1,5 metru

MEDIUM SOLITARY

FISH EYE LOW (WW)

4 390,00 Kč IL

1



Nadzemní soliterní svítidlo z nerezové oceli.
 Konvexní čočka je otočná v rozsahu 360°
 Provedení s reflektorem i bez v jednom výrobku
 Produkuje difuzní světlo v odstínu Warm White - teplá bílá.

ROZMĚRY

Tělo Ø 100mm, výška 340mm

PŘÍKON

12V / 5W

DOSAĤ SVĚTLA

2,5 metru



SVÍTIDLA in-lite®

Model	Popis položky	Cena /Kč bez DPH	Kategorie	Cena /Kč bez DPH	ks v balení
-------	---------------	---------------------	-----------	---------------------	----------------

SVÍTIDLA in-lite

in-lite®

MEDIUM SOLITARY



FISH EYE HIGH (WW)

5 370,00 Kč IL 1

Nadzemní vysoké soliterní svítidlo z nerezové oceli.
Konvexní čočka je otočná v rozsahu 360°
Provedení s reflektorem i bez v jednom výrobku
Produkuje difuzní světlo v odstínu Warm White - teplá bílá.

ROZMĚRY

Tělo Ø 100mm, výška 650mm

PŘÍKON

12V / 5W

DOSAH SVĚTLA

2,5 metru



SMALL WALL

CUBID

1 097,00 Kč IL 1

Nástěnné svítidlo z hliníkové slitiny

Produkuje jasné světlo v odstínu Warm White - teplá bílá.

Barevné provedení: Brown Silver

ROZMĚRY

Tělo 50 x 50 x 53mm

PŘÍKON

12V / 0,5W

DOSAH SVĚTLA

1,0 metr



MEDIUM WALL

BLINK

1 456,00 Kč IL 1

Kruhové konvexní nástěnné svítidlo z hliníkové slitiny
Provedení s čirou nebo mléčnou difuzní čočkou (obě čočky v dodávce).
Produkuje světlo v odstínu Warm White - teplá bílá.

Barevné provedení: Brown Silver

ROZMĚRY

Tělo Ø 100mm, hloubka 48mm

PŘÍKON

12V / 1,5W

DOSAH SVĚTLA

1,5metru

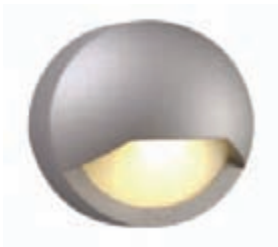



SVÍTIDLA in-lite®

Model	Popis položky	Cena /Kč bez DPH	Kategorie	Cena /Kč bez DPH	ks v balení
SVÍTIDLA in-lite					
MEDIUM WALL					
FISH EYE WALL (WW)		3 177,00 Kč	IL		6
	Nástěnné provedení svítidla Fish Eye v univerzálním provedení z nerezové oceli. Lze použít i jako nadzemní soliterní svítidlo, lze instalovat vertikálně či horizontálně. S transformátorem CB-010E (není předmětem dodávky) lze připojit přímo na 230V/50Hz. Produkuje světlo v odstínu Warm White - teplá bílá.				
	ROZMĚRY 100 x 160 x 85mm				
	PŘÍKON 12V / 5W				
	DOSAĤ SVĚTLA 2,5metru				
PŘÍSLUŠENSTVÍ					
GROUNDSTAKE FE-W	Zemní bodec pro Fish Eye Wall	262,00 Kč	IL		1
TRANSFORMÁTOR CB-010E	Trafo na připojení svítidla na 230V	382,00 Kč	IL		1
LIV WALL		2 446,00 Kč	IL		6
	Nástěnné provedení svítidla LIV z hliníkové slitiny. Akrylátový difuzní válec pro rozptýlené, měkké světlo. Produkuje difuzní světlo v odstínu Warm White - teplá bílá.				
	Barevné provedení: Brown Silver				
	ROZMĚRY Tělo Ø 67mm, výška 325mm				
	PŘÍKON 12V / 2W				
	DOSAĤ SVĚTLA 1,5metru				
LARGE SPOT					
SCOPE		2 197,00 Kč	IL		6
	Výkonné bodové svítidlo s tělem z hliníkové slitiny. Koncentrační skleněné čočky. Pro přímé osvětlování speciálních soliterních prvků - stromů, keřů, soch apod. Produkuje jasné koncentrované světlo v odstínu Warm White - teplá bílá.				
	Barevné provedení: Antracitová / šedá hliníková				
	Včetně zemního bodce, montážní základna pro montáž na tvrdé povrchy dodávána zvlášť.				
	ROZMĚRY Tělo Ø 62mm				
	PŘÍKON 12V / 4,5W				
	DOSAĤ SVĚTLA 5,0metru				
					
PŘÍSLUŠENSTVÍ					
SCOPE BASE PLATE	Montážní základna pro SCOPE	155,00 Kč	IL		1
RISER	Prodloužení SCOPE, 350mm	317,00 Kč	IL		1

SVÍTIDLA in-lite®

Model	Popis položky	Cena /Kč bez DPH	Kategorie	Cena /Kč bez DPH	ks v balení
TRANSFORMÁTORY in-lite 230V / 12V					
					
<p>Výkonné transformátory pro napájení 12V systémů in-lite. Standardně vybaveny manuálním vypínačem On/Off, soumrakovým čidlem, časovým spínačem a samostatným vstupem pro pohybový senzor MD-01.</p> <p>Barevné provedení: Černá</p> <p>K dispozici ve verzích s výkonem 56W a 108W.</p> <p>Určeno pro venkovní instalaci.</p>					
					
CB-056 / M	Transformátor 12V / 56W	1 653,00 Kč	IL		1
CB-081 / M	Transformátor 12V / 108W	1 982,00 Kč	IL		1
CB-010E	Trafo 10W pro Fish Eye Wall	382,00 Kč	IL		1
MD-01	Čidlo pohybu	744,00 Kč	IL		1
12V KABELOVÁ VEDENÍ in-lite					
<p>Napájecí kabely pro osvětlovací systémy in-lite. Dvoužilové kabely s rozlišením polarity, se zesílenou izolací pro maximální zatížení 250W. Dodávají se v provedení s měděným lankovým vodičem 14/2 o průřezu 2,5mm² Na speciální objednávku jsou k dispozici kabely 10/2 o průřezu 5,0mm².</p>					
CBL-25 14/2	Cívka o délce 25m, průřez 2 x 2,5mm ²	1 733,00 Kč	IL	(69,- Kč/bm)	1
CBL-200 14/2	Cívka o délce 200m, průřez 2 x 2,5mm ²	11 772,00 Kč	IL	(59,- Kč/bm)	1
CBL-160 10/2	Cívka o délce 160m, průřez 2 x 5,0mm ²	15 844,00 Kč	IL	(99,- Kč/bm)	1
Prodlužovací kabely ke svítidlům s konektorem na obou stranách					
	CBL-EXT cord 1mtr	Délka 1,0m	98,00 Kč	IL	10
	CBL-EXT cord 3mtr	Délka 3,0m	194,00 Kč	IL	10
	CC-2	Rozbočovací konektor pro rozdělení IN-LITE kabelu Max. zatížení 50W	117,00 Kč	IL	1
PŘÍSLUŠENSTVÍ K SVÍTIDLŮM in-lite					
Veškeré příslušenství jsou rovněž uvedeny u konkrétních výrobků / svítidel					
RING 80	Prsteneček pro STELLAR	141,00 Kč	IL		1
PLATE 75	Krycí deska pro STELLAR	253,00 Kč	IL		1
RING 65	Prsteneček pro FUSION 60	446,00 Kč	IL		1
RING 108	Prsteneček pro FUSION 100	671,00 Kč	IL		1
Groundstake FE-W	Zemní bodec pro FISH EYE WALL	262,00 Kč	IL		1
Fixation Set ø 60	Upevňovací základna pro svítidla 60mm	124,00 Kč	IL		1
Fixation Set ø 100	Upevňovací základna pro svítidla 100mm	153,00 Kč	IL		1
SCOPE BASE PLATE	Montážní základna pro SCOPE	155,00 Kč	IL		1
RISER	Prodloužení pro SCOPE	317,00 Kč	IL		1
CAP STANDARD /20 ks	Koncovka vodiče kabelu 14/2 (cena za 20ks)	61,00 Kč	IL		1
CAP LARGE / 20ks	Koncovka vodiče kabelu 10/2 (cena za 20ks)	78,00 Kč	IL		1

SVÍTIDLA in-lite®

Model	Popis položky	Cena /Kč bez DPH	Kategorie	Cena /Kč bez DPH	ks v balení
Vrtáky pro vrtání přesných otvorů s vodním chlazením					
	CONCRETE DRILL 22 Vrták do betonu/kamene ø 22mm	2 994,00 Kč	IL		1
	CONCRETE DRILL 60 Vrták do betonu/kamene ø 60mm	4 293,00 Kč	IL		1
	Ostatní typy a průměry vrtáků k dispozici na poptávku				
	DRILL MACHINE 2SPEED CX18S2 Dvourychlostní vrtačka pro vrtání betonu a kamenných desek Určena pro použití s vodním chlazením	19 872,00 Kč	IL		1
	DRILL STAND IN-LITE Stojan pro přesné vrtání kruhových otvorů do betonu, kamene a cihelných dlažeb	27 877,00 Kč	IL		1
	T-SPLIT FOR WATERSWIVEL Rozbočovací sada pro připojení chladicí vody k vrtací soupravě	1 924,00 Kč	IL		1

in-lite®



Stojan in-lite

Vrtačka 2SPEED CX18S2
(Dodává se bez stojanu)

ZÁRUČNÍ PODMÍNKY

ZÁRUČNÍ PODMÍNKY

Níže uvedená ustanovení platí pro výrobky pro zavlažovací systémy od výrobců RAIN BIRD, ASTORE, PALAPLAST, EURODRIP, MIDWEST RAKE, K RAIN, Antelco

Záruční doba je 2 roky.

Na specificky uvedené výrobky RAIN BIRD, které jsou níže uvedeny platí nadstandardní záruční doba.

Na specificky uvedené výrobky K RAIN, platí nadstandardní záruční doba. Informace jsou uvedeny v katalogu K RAIN 2010.

Firma ITTEC opraví nebo nahradí bezplatně výrobek dodaný firmou ITTEC, který vykáže závadu v podmínkách normálního provozu v období záruční doby uvedené níže.

Reklamovaný výrobek musí být vrácen prodávajícímu – firmě ITTEC, distributorovi Rain Bird pro ČR- od kterého byl zakoupen.

Na poškození vzniklé vyšší mocí, bez omezení, bleskem a záplavami, se tato záruka nevztahuje. Záruka nezahrnuje a nepokrývá náklady na montáž, dopravu a další odvozené náklady – záruka pokrývá pouze konkrétní výrobek.

K zárukám platným pro Evropskou Unii, v souladu s evropskými předpisy 1998/44/CE, Rain Bird navíc poskytuje svým zákazníkům záruku na závady materiálu a závady vzniklé ve výrobě po dobu 3 roky od data výroby. Na postřikovače série 1800, trysky U-serie, trysky 1400 Bubbler Serie, 5000, 5000 Plus, UPG, 5505, 7005, 8005 a serie Falcon se vztahuje prodloužená záruka 5 let od data výroby.

Podmínka uplatnění záruky je to, že poškozený výrobek bude vrácen prodejci.

Datum výroby je uvedeno na každém výrobku RAINBIRD ve formátu den/měsíc/rok např. 12JA10 = 12.leden 2010.

Firma ITTEC opraví nebo nahradí výrobek, který prokáže závadu vzniklou v podmínkách normálního provozu v období záruční doby, bezplatně. Dopravu reklamovaných výrobků do firmy ITTEC hradí zákazník/ kupující.

Firma ITTEC nezodpovídá za škody způsobené nesprávným užíváním, nebo za poškození vzniklá na výrobcích, které byly upravovány, popřípadě kopírovány uživatelem, či třetí stranou. Zodpovědnost ITTEC a Rain Bird Europe se vztahuje pouze na výměnu či opravu poškozené součásti. Žádný distributor, prodejce, či zástupce ITTEC / Rain Bird Europe nemá právo upravit, zvýšit nebo odložit poskytnutí této záruky. Pouze přímí obchodní partneři ITTEC / Rain Bird Europe mohou uplatňovat záruku na ITTEC / Rain Bird Europe.

ITTEC / Rain Bird Europe nemůže přebírat zodpovědnost za poškozené výrobky či škodu způsobenou poškozenými výrobky, které nebyly dodány nebo vyrobeny RBE. A to ani v případě, že by tyto výrobky byly použity spolu s výrobky Rain Bird. Tato záruka se nevztahuje na nikoho jiného než na toho, kdo nakupuje výrobky Rain Bird pro další prodej.

Tato záruka je poskytována výhradně a nahrazuje všechny ostatní výhradní i odvozené záruky.

Tato záruka je jediná záruka poskytovaná firmou ITTEC/Rain Bird Europe.

Popsaná záruka je platná pouze tehdy, jestliže se partneři ITTEC/Rain Bird Europe obeznámí s technickými zásadami použití zakoupených výrobků.

V tomto ohledu, je důležité připomenout, že výrobky Rain Bird a K-RAIN jsou mazány vodou a musí být instalovány bez použití jakýchkoliv chemických látek. Pokud těchto chemických látek bylo při instalaci výrobků Rain Bird použito, obě strany souhlasí, že se popsaná záruka stává neplatnou.

Fotografie a nákresy výrobků nejsou právně závazné.

VŠEOBECNÉ DODACÍ PODMÍNKY

Veškeré uvedené ceny jsou bez DPH. Firma ITTEC si vyhrazuje právo ceny měnit bez předchozího upozornění. Ceník je platný od 1.3.2012 a s okamžitou platností nahrazuje všechny předchozí, dříve vydané, ceníky.

Ceny jsou kalkulovány při kurzu EUR/CZK a USD/CZK platných k 1.3.2012. Dodavatel si vyhrazuje právo ceny upravit při výraznějších změnách kurzu nebo předpisů, které cenu při kalkulaci ovlivňují (cla, poplatky apod.).

Dodací podmínky: FCO Praha (sklad Modletice 106, 251 01 Říčany u Prahy)

Platební podmínky: předem/v hotovosti popř. dle dohody/smlouvy

Rabatové podmínky pro smluvní partnery: kontaktujte firmu Ittec pro další informace.

KARTONOVÁ MNOŽSTVÍ

Většinu zboží lze dodávat po jednotlivých kusech, v menších množstvích než kartonových baleních. Nicméně u některých výrobců je třeba respektovat velkoobchodní balení, které již nelze dále dělit. Jde zejména o všechny typy kapkových potrubí, veškerá potrubí, ovládací kabely a další výrobky v ceníku přesně uvedené. V případě objednání menšího množství bude objednaná položka automaticky zaokrouhlena na celé balení směrem nahoru bez předchozího upozornění.

ZÁRUČNÍ PODMÍNKY

Záruka na uvedené produkty je minimálně 24měsíců, vždy je počítána od data výroby, uvedeném na každém produktu, pokud není uvedeno jinak.

Pro instalační firmy je prodloužená záruka poskytována dle platných smluvních podmínek.

V průběhu sezóny (III. -XII.) jsou výrobky po území ČR dodávány obvykle do 24 hodin dle zvoleného způsobu dopravy. Položky uvedené na šedém podkladu jsou pouze na objednávku, dodací termíny a množství konzultujte s firmou ITTEC před objednáním.

PRODUKTOVÉ KATEGORIE

Kategorie RB	Závlahové výrobky RAIN BIRD
Kategorie KR	Závlahové výrobky K RAIN
Kategorie AN	Závlahové výrobky Antelco
Kategorie IL	Zahradní osvětlení in-lite
Kategorie CT	Čerpací technika
Kategorie A	PP tvarovky pro PE potrubí - ASTORE - UNIDELTA, PVC a PP závitové tvarovky
Kategorie BV	Kulové ventily
Kategorie CAB	Ovládací kabely
Kategorie PO	Závlahové PE potrubí
Kategorie HW	Filtrace HONEYWELL
Kategorie AM	Filtrace AMIAD
Kategorie MR	Nářadí MIDWEST RAKE
Kategorie ER	Zavlažovací rohože EcoRAIN
Kategorie BL	Konektory a připojovací pasy BLAZING PRODUCTS

Kde nás najdete?

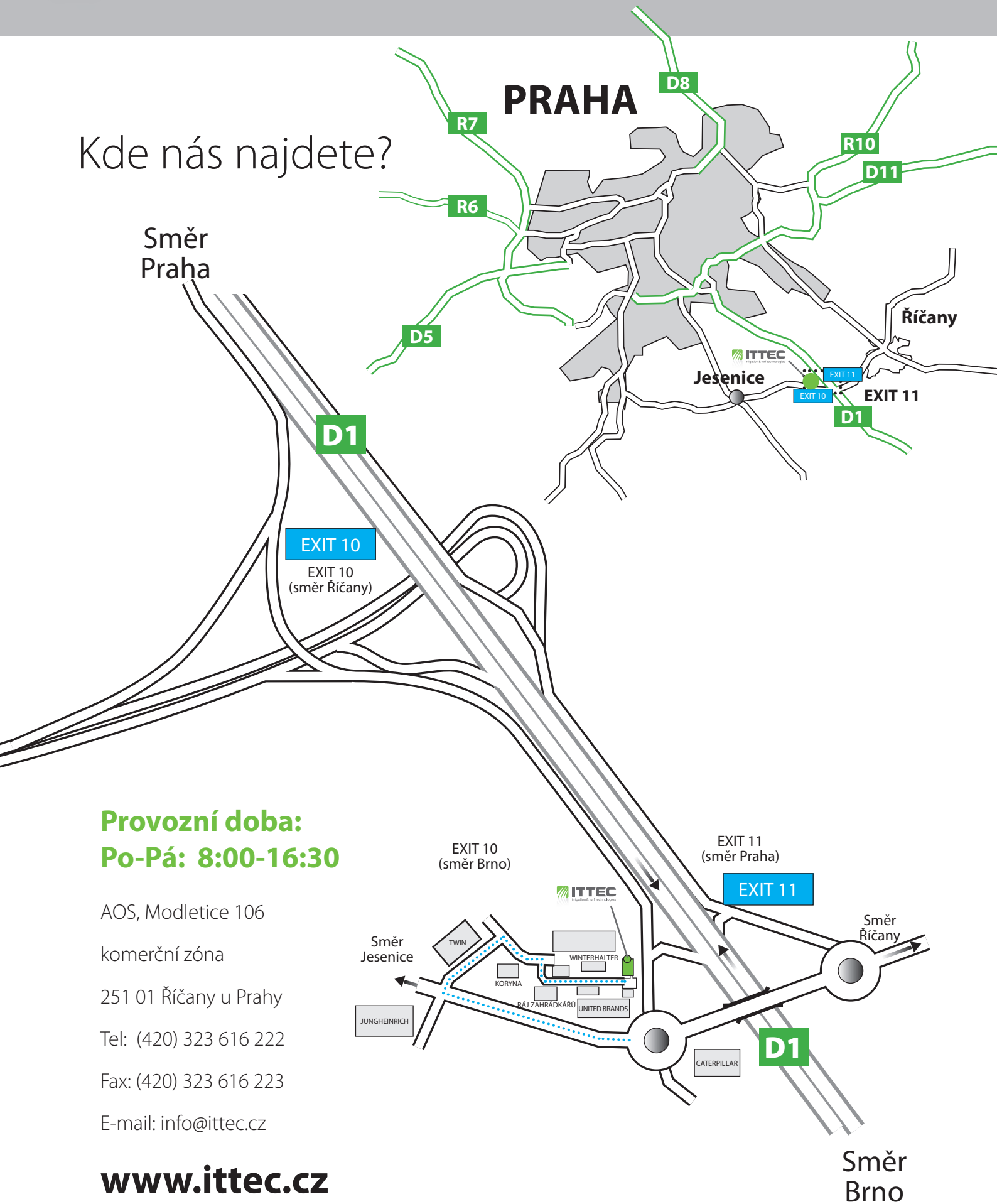

Provozní doba:
Po-Pá: 8:00-16:30

AOS, Modletice 106

komerční zóna

251 01 Říčany u Prahy

Tel: (420) 323 616 222

Fax: (420) 323 616 223

E-mail: info@ittec.cz

www.ittec.cz

ceník zavlažovací systémy 2012 zahradní osvětlení



green grass professionals

ITTEC spol. s r.o.

AOS, Modletice 106

251 01 Říčany u Prahy

Tel: (420) 323 616 222

Fax: (420) 323 616 223

E-mail: info@ittec.cz

www.ittec.cz

