

RAIN BIRD®

TBOS™ SYSTEM

TBOS™ FT UNIVERSAL RADIO a IR

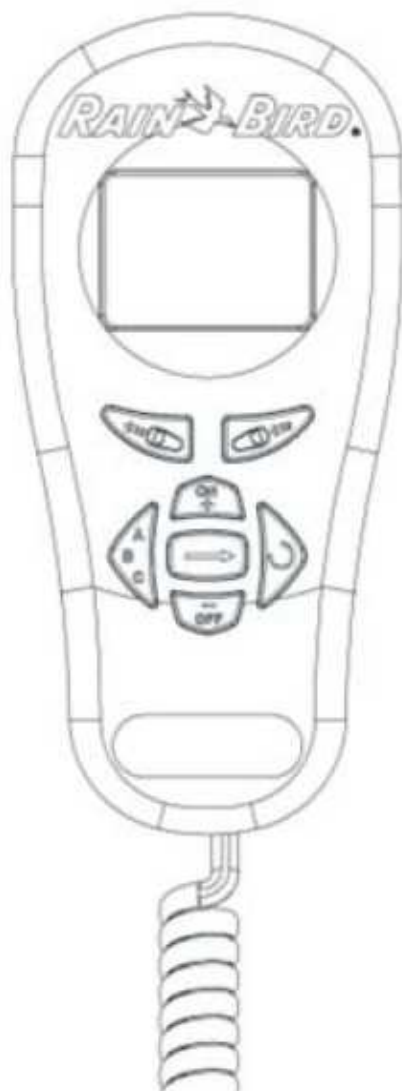

ITTEC spol. s r.o. – zastoupení RAIN BIRD pro ČR a SR
Areál obchodu a služeb, Modletice 106, 251 01 Říčany
tel : +420 323 616 222 fax: +420 323 616 223, info@ittec.cz www.ittec.cz

ZÁKLADNÍ INFORMACE:

Děkujeme, že jste si vybrali náš TBOS systém. Vysílacím modulem Field Transmitter (FT) může programovat všechny typy modulů: TBOS Radio+ (ovládací modul plus Interface modul), VRM-1+ a FS1. Můžete ho používat ve všech TBOS systémech: TBOS Infrared, TBOS Radio, TBOS MANAGER II.

Důležité: Tento vysílací modul TBOS FT Universal umožňuje 2 způsoby ovládání: standardní (Radio a Infrared) nebo TBOS MANAGER II.

A: Standardní mód: (Infrared a Radio):

Můžete vytvořit program přímo ve vysílacím modulu a přenést ho do ovládacích modulů pomocí:

1. Infračerveným přenosem - připojením k ovládacím modulům přes kabel z vysílacího modulu.
2. Radio přenosem



B: TBOS Manager mód:

V tomto případě vytvoříte program na PC v software TBOS Manager II. Data pak přenášíte do ovládacích modulů pomocí radio přenosu přes vysílací modul Universal FT v TBOS Manager modu.

Důležité: Na vysílacím modulu musíte pracovní mód nastavit před tím, než ho začnete používat. Pro nastavení modu musíte provést dva kroky:

PŘÍKLAD:

Váš vysílací modul je například v modu standardním a vy ho chcete přepnout do Manager modu.

1. Stiskněte současně tlačítka  a .

2. Na obrazovce se objeví blikající TBM ... (TBOS Manager)

a/ stiskněte tlačítko ON/+ a na obrazovce zůstane zobrazeno TBM několik vteřin. Nyní jste v TBOS Manager modu.

b/ Chcete-li zůstat ve Standardním modu, zrušíte předchozí operaci stisknutím tlačítka -/OFF. Na obrazovce se zobrazí písmena TB po dobu několika vteřin. Zůstáváte tím ve standardním modu.

Pro případné přepnutí z Manager modu do Standard modu postupujte naprosto stejně.

POZOR: Nastavení modu není definitivní. Mod můžete změnit kdykoliv budete chtít, ale data v modu, který opouštíte, budou ztracena.

A. TBOS™ RADIO PŘEHLED

1. TBOS Radio systém

TBOS Radio systém se skládá z jednotek Radio Interface, ovládacích modulů CM nebo VRM-1 a vysílacího modulu FT (UNIVERSAL). Vysílací modul FT universal umožňuje přenos naprogramovaných dat dvojím způsobem. Buď radio přenosem pomocí modulů Radio Interface, nebo pomocí infra-přenosu připojením k ovládacím modulům kabelem. Tato dvojí možnost přenosu Vám poskytuje záložní možnost přenosu v případě, že ať už z jakéhokoliv důvodu, radio-přenos nelze použít (například: špatné počasí, rušení signálu, vybité baterie ...).

2. Popis systému TBOS

Vysílací modul

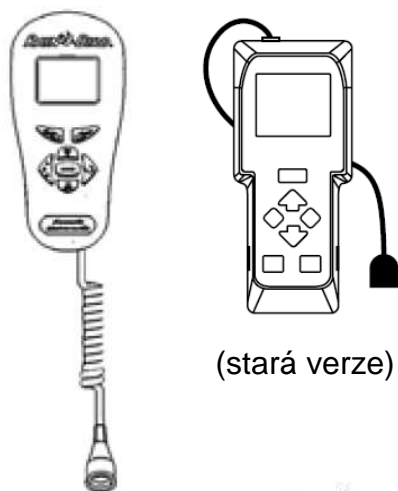

(stará verze)



cívka 9V

Ovládací modul

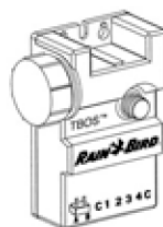

TBOS verze

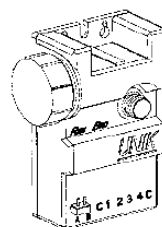

UNIK verze

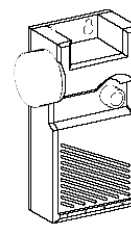

UNIK
(stará verze)



Radio Interface



VRM-1

3. Doplnky

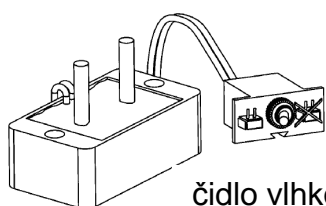

čidlo vlhkosti

čidlo srážek



RSD-BEX

relé



Relay

4. LCD Displej: ikony

1. Výběr programu (A, B, nebo C) a přiřazení sekce do programu (A,B,C).
2. Aktuální den v týdnu, nebo výběr zavlažovacího dne
3. Nastavení aktuálního času.
4. Nastavení zavlažovacího cyklu.
5. Nastavení startovacích časů.
6. Nastavení doby zavlažování jednotlivých sekcí.
7. Manuální start sekce (STA), nebo cyklu (CYC).
8. Přenos probíhá.
9. Systém ON/OFF (zapnut/ vypnut)
10. Přenos probíhá
11. Problém při přenosu
12. Výměna vybité baterie:

- ve vysílacím modulu, pokud se ikona objeví při rozsvícení LCD displeje.
- v ovládacím modulu, pokud se ikona objeví na displeji při přenosu dat do modulu.
- v modulech TBOS Radio Interface, nebo VRM1+, pokud se ikona objeví na displeji při přenosu dat do modulu.

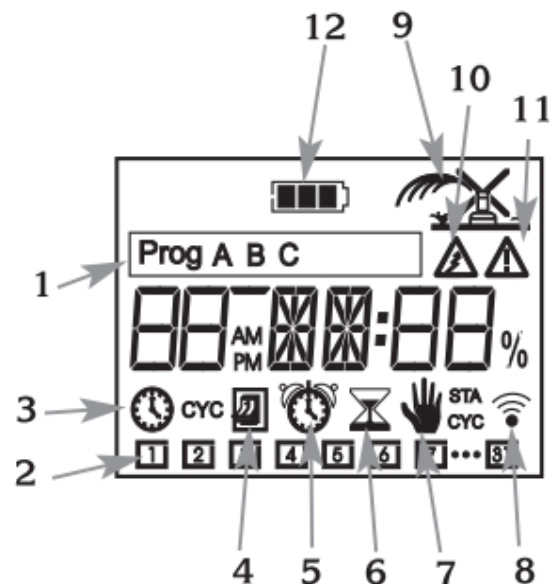

5. Vlastnosti:

- Doba závlahy nastavitelná v rozmezí 1 minuta až 12 hodin v 1-minutových krocích.
- 3 plně nezávislé programy: A,B,C
- Startovací časy: 8 pro program a den.
- 7-denní zavlažovací cyklus.
- Vysílací modul Field Transmitter může naprogramovat neomezený počet ovládacích modulů, vybavených moduly Radio Interface. Vzdálenost přenosu mezi vysílacím modulem a ovládacími moduly, vybavenými moduly Radio Interface je v rozmezí 0,5m až 200m (vzdálenost závisí na konkrétních podmínkách na ploše).
- Automatické seřízení aktuálního času a data při přenosu programu do ovládacího modulu.
- Modul Radio+ Interface lze velmi snadno sundat i nasadit na ovládací modul.
- LCD displej se automaticky vypne, pokud není používán déle než 1 minutu.
- Životnost baterie: 1 sezonu s alkalickou baterií 9V typu 6AM6, nebo 6LR61. VARTA nebo obdobná.
- Upozornění na nízký stav nabití baterií (ve vysílacím nebo ovládacím modulu, Radio Interface, VRM-1 i FS1).
- Skladovací a provozní teplota: 0 až 55°C
- Maximální pracovní tlak v systému: 10 barů.

6. Klávesnice

- A. Nárůst hodnot upravované funkce
- B. Pokles hodnot upravované funkce
- C. Výběr programu A, B, nebo C
- D. Pohyb na další funkci, potvrzení hodnot, aktivování displeje
- E. Tlačítko pro pohyb v rámci funkce:
 - nastavení času: výběr aktuálního dne
 - doba závlahy pro sekce: výběr sekce
 - startovací časy: posun na další startovací čas, zrušení startovacího času
- F. Tlačítko pro přenos naprogramovaných dat do ovládacího modulu (radio/infra). Během přenosu se na displeji objeví ikona nízkého stavu baterie, pokud je potřeba vyměnit baterii v ovládacím modulu.
- G. Tlačítko pro načtení naprogramovaných dat v ovládacím modulu. Během přenosu se na displeji objeví ikona nízkého stavu baterie, pokud je potřeba vyměnit baterii v ovládacím modulu. Skenovací funkce.

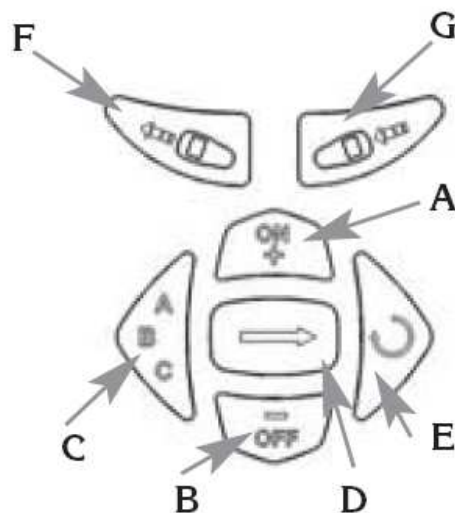

7. Odpojení infrared kabelu od vysílacího modulu

Odšroubujte kryt prostoru s baterií a sejměte ho.



Stlačte pojistku v horní části zástrčky a jemně zástrčku vytáhněte.



Vyjměte gumové těsnění vedle zástrčky a vložte ho do otvoru, který vznikne po vyjmuté šňůře.



Osadte znovu kryt a přišroubujte ho.

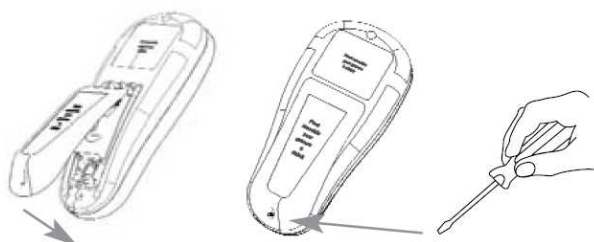

8. Připojení infrared kabelu do vysílacího modulu

Odšroubujte kryt prostoru s baterií a sejměte ho.



Vyjměte gumové těsnění z otvoru pro kabel a vsuňte ho svisle nad otvor.



Zasuňte RJ9 konektor do zástrčky.



Zasuňte kabel pod plastový háček a gumové těsnění na kabelu osadte do otvoru pro kabel.



Osadte znovu kryt a přišroubujte ho.

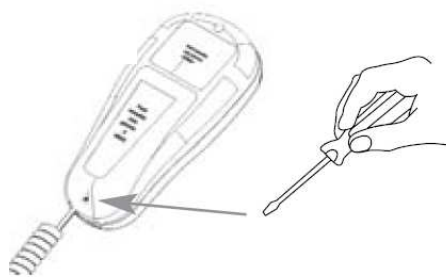

9. Popis použití

A. Přenos naprogramovaných dat do ovládacího modulu pomocí tlačítka



Do ovládacího modulu budou přenesena následující data:

- Aktuální čas a den
- Zavlažovací dny/ program
- Startovací časy/ program
- Doby závlah/ sekce + přiřazení sekce do programu
- Režim závlahy ON / OFF
- Na LCD displeji se zobrazí symbol slabé baterie, pokud je v ovládacím modulu nutno baterii vyměnit.

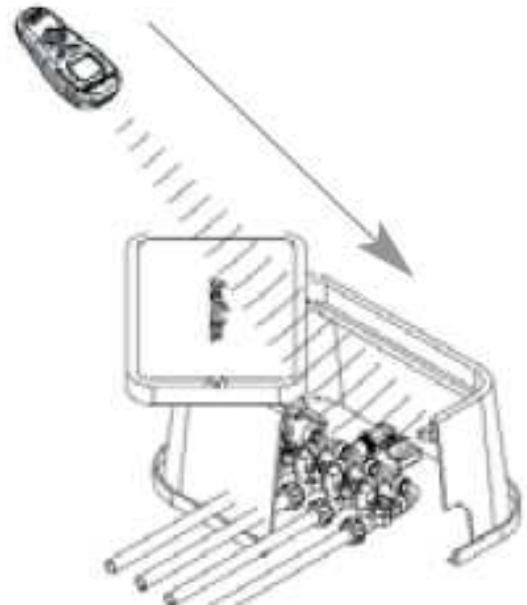

B. Načtení programu z ovládacího modulu pomocí tlačítka



Do vysílacího modulu budou načtena následující data:

- Zavlažovací dny/ program
- Startovací časy/ program
- Doby závlah/ sekce + přiřazení sekce do programu
- Režim závlahy ON/ OFF
- Na LCD displeji se zobrazí symbol slabé baterie, pokud je v ovládacím modulu nutno baterii vyměnit.

 Všimněte si, že při načítání programu se nepřenese aktuální čas z ovládacího modulu. Tím pádem může dojít k rozdílu mezi časy v ovládacím a vysílacím modulu. Proto doporučujeme vždy zpětně provést přenos dat zpět do ovládacího modulu (viz A), při němž se časy sesynchronizují.

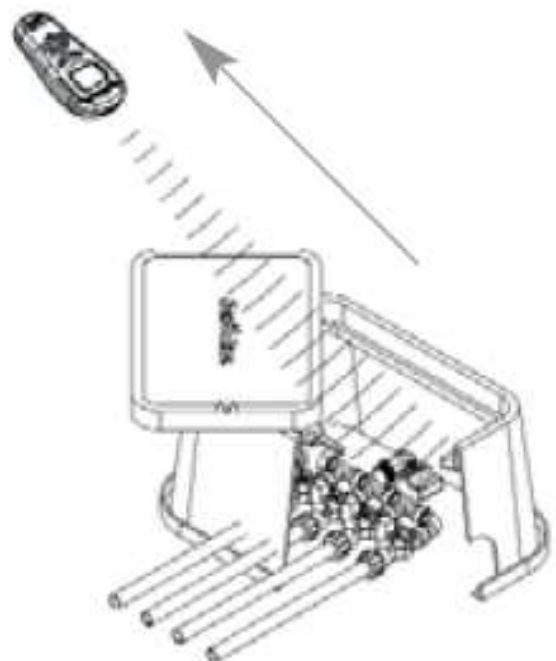

B. ZPROVOZNĚNÍ FT/ IDENTIFIKACE FT

PRINCIP

Každý radio modul (Radio+ Interface nebo VRM-1+) musí obdržet 4-ciferný identifikační kód.

Tento 4-ciferný identifikační kód se skládá z:

- 2 čísel, která jsou vložena do vysílacího modulu Field Transmitter (CTRL). Toto dvojčíslí je stejné pro všechny TBOS ovládací moduly ovládané jedním vysílacím modulem FT.
- 2 čísel, která jsou kódem každého TBOS Radio Interface modulu nebo VRM-1+ (Modu). Každý Interface modul/ VRM mají odlišný kód.

1. Vložte baterii do TBOS vysílacího modulu FT.

6LR61 (6AM6) – Varta, nebo obdobná ...

Ve chvíli, kdy je baterie nainstalována, objeví se na displeji „--ctrl“.

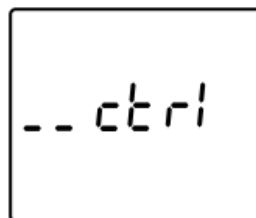

Poznámka: kdykoliv se v budoucnu objeví na displeji po rozsvícení LCD displeje ikona blikající baterie po dobu 30 vteřin, vyměňte 9V baterii ve vysílacím modulu FT.

Instalace baterie do TBOS vysílacího modulu:

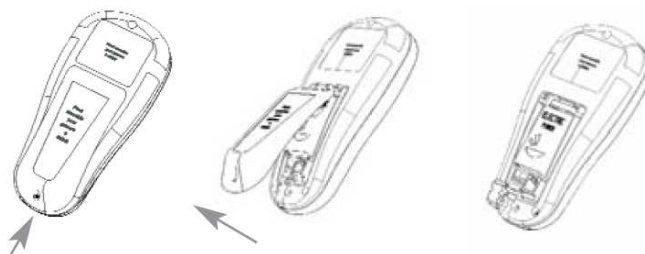

Odšroubujte kryt prostoru pro baterii a sejměte ho. Osadte baterii.



Vraťte kryt na své místo a zajistěte ho šrouby.

B. ZPROVOZNĚNÍ FT/ IDENTIFIKACE FT

2. Vložení 2-ciferného kódu do vysílacího modulu FT.

Vysílací modul FT obsahuje tento důvěrný kód z důvodu, aby někdo jiný, s jiným vysílacím modulem FT, nemohl ovládat vaše ovládací moduly na zavlažovaných plochách. Tento kód také odlišuje vysílací moduly FT, použité pro různé realizace. Kód může být jakékoliv číslo mezi 01 a 99.

Vložte požadovaný kód pomocí tlačítek  a .

Příklad: vložili jste kód „12“.

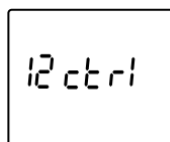

Ve většině případů nebudete muset kód měnit. Přesto, pokud byste ho změnit chtěli, nebo jste ho zapomněli, stlačte současně tlačítka rovné šipky a „+ON“.

Potvrďte volbu stlačením tlačítka rovné šipky .



Základní nastavení vysílacího modulu FT:

1 - Šetřicí obrazovka

2 – **Pohyb po obrazovkách** - Opakovaným stlačením tlačítka  procházíte mezi jednotlivými obrazovkami cyklického menu.

3 – Nastavení aktuálního času a dne

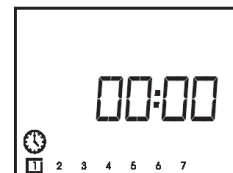

Stiskněte tlačítko šipky, až se dostanete na displej se symbolem hodin.



3.a. – Nastavení aktuálního času

-AM/PM formát

Pro přepnutí do zobrazení AM/PM, podržte tlačítko „ABC“ déle než 2 vteřiny. Na displeji se vlevo vedle času objeví značka AM nebo PM. Pro návrat do zobrazení 24-hodinového, opět podržte tlačítko „ABC“ déle než 2 vteřiny.

Pro nastavení aktuálního času použijte tlačítka  a .

Podržíte-li tlačítka déle než 2 vteřiny, hodnoty se budou měnit rychleji.

3.b. – Nastavení aktuálního dne v týdnu



Pondělí = 1. Použijte tlačítko  a umístěte čtverec na číslo aktuálního dne.

Příklad: Jestliže je dnes středa, umístěte čtverec na číslo 3.

Poznámka: Při přenosu dat do ovládacího modulu jsou zároveň přenášeny naprogramovaný aktuální den a čas. To znamená, že všechny ovládací moduly mohou být vzájemně sesynchronizovány.

C. ZPROVOZNĚNÍ RADIO INTERFACE/ IDENTIFIKACE RADIO INTERFACE

1. Vložení 2-ciferného identifikačního kódu do jednotlivých modulů Radio interface.

Každý modul Radio Interface musí být jeden od druhého odlišen. Když jsou například dva Radio Interface moduly na zavlažovaných plochách blízko sebe, je nutno, aby každý modul měl svůj kód, aby při přenosu dat nedošlo ke komunikační interferenci (rušení). Na vašem vysílacím modulu FT stlačte tlačítko  tolikrát, až se dostanete na obrazovku „—Modu“. Pomocí tlačítek  a  vložte požadovaný kód v rozmezí 01 až 99.

Příklad: když jste vložili kód „08“, na displeji se zobrazí:

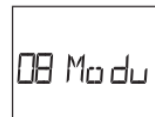

Důležité: nezapomeňte vložené identifikační kódy. Je dobré si ihned kódy zapsat, případně je napsat přímo moduly (Interface, CM, nebo VRM-1+).

2. Vložte baterii do modulu Radio Interface.

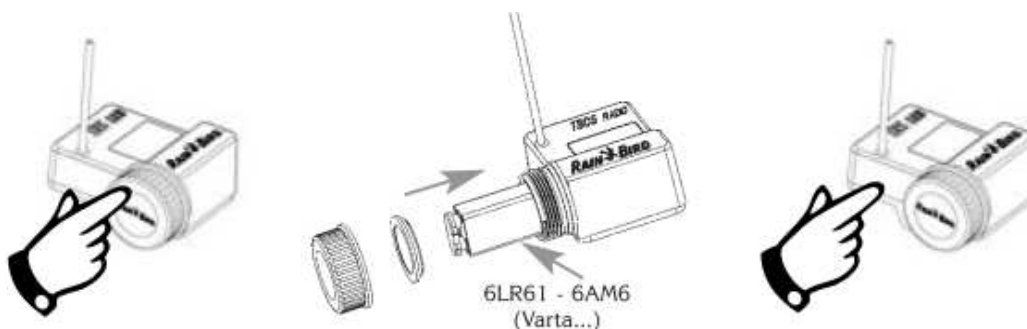

Jakmile jste baterii vložili, je modul Radio Interface připraven k přijetí kódu. Prosím všimněte si, že u modulů vyrobených před srpnem 2003 nebyla doba pro přenos kódu limitována. Všechny moduly vyrobené po tomto datu mají pro vložení lhůtu 2 minut. Přenos kódu (krok 3) musíte tedy stihnout provést do 2 minut. Pokud by se vám to nepodařilo, musíte zopakovat krok 2 a následně přenos provést do uplynutí lhůty 2 minut (tato lhůta vám umožňuje limitovat možné nechtěné křížení přenosu kódů).

3. Přeneste oba 2-ciferné kódy do modulu Radio Interface stlačením tlačítka (jste stále na displeji s číslem zvoleného kódu). Nyní je Váš Radio modul připraven na přijetí programu. 

POZNÁMKA: radio systém potřebuje pro komunikaci vždy dva 2-ciferné kódy . Jestliže máte na vaší realizaci více ovládacích radio modulů, opakujte kroky 1 – 3 pro každý radio Interface modul.

DŮLEŽITÉ POZNÁMKY:

1. Přenos kódů (kroky 1-3) musíte dělat postupně pro jednotlivé Interface moduly jeden po druhém. Nesmíte vložit baterie do všech Interface najednou, protože všechny současně pak budou čekat na příjem kódů. Důsledkem pak bude to, že při přenosu se do všech radi modulů vloží stejné kódy.

2. Výměna baterií:

Na začátku sezony vložte vždy do modulů Radio Interface nové baterie.

- U modulů Radio Interface a VRM-1 vyrobených před zářím 2003 doporučujeme provést výměnu co nejrychleji, jinak může dojít ke ztrátě kódů, které jsou v paměti Interface. Po každé výměně baterií doporučujeme provést test tím, že provedete manuální spuštění, nebo použijete funkci sken (viz dále).

- Radio Interface a VRM moduly vyrobené po tomto datu mají vestavěnou elektro součástku, která uchová vložené kódy i bez dodávky el. energie. To znamená, že kódy nemohou být při výměně baterie ztraceny.

3. Při přenosu kódů (krok 3) TBOS vysílací modul FT napřed provede skenovací funkci (viz dále v návodu). Tato funkce zabrání tomu, aby byl do Interface přenesen kód, který již na realizaci v dosahu existuje. Pokud v dosahu žádný radio modul se stejným kódem není, bude přenos v pořádku proveden a na displeji se zobrazí:





Pokud v dosahu nějaký modul se stejným kódem již existuje, ozve se řada pípnutí, přenos kódu nebude proveden a na displeji se zobrazí:



D. PRINCIP PROGRAMOVÁNÍ

Princip programování:

- Cyklické menu. Pomocí tlačítka  cyklicky přecházíte mezi jednotlivými částmi menu. Jeho opakovaným stlačením se postupně zobrazuje 9 obrazovek.
- Vložená data se po stlačení tlačítka  automaticky uloží a přecházíte na další obrazovku.

Různé funkce jsou symbolizovány jednotlivými ikonami. Ikony Vám ukazují, jakou funkci právě upravujete.

Příklad:



budík

= režim vkládání a upravování
startovacích časů

DŮLEŽITÉ

1. Vysílací modul má 3 nezávislé programy A, B, C. Můžete brát každý program jako nezávislou ovládací jednotku s vlastními dny zavlažování, startovacími časy a dobami závlah. Tři programy Vám umožňují vybrat vhodný režim pro různé typy rostlin.

Příklad: program A pro trávník, B pro keře a C pro stromy. Sekce vložené do jednotlivých programů pak budou spouštěny jedna po druhé.

2 *Možnost:* pokud vložíte různé 3 sekce vždy do samostatného programu (A,B,C) a přiřadíte programům stejné zavlažovací dny, startovací časy i doby závlah, získáte téměř úplný souběh těchto 3 sekcí.

Poznámka: Pokud použijete tuto metodu, ujistěte se, že se Vám nepřekrývají další starty programů. To znamená, že doba trvání cyklu musí být kratší, než doba mezi následujícími starty v rámci každého programu programu.

ÚDRŽBA

9V baterii vyměňte vždy jednou ročně, nebo v případě, že Vám svítí indikátor slabé baterie.

E. PROHLÁŠENÍ O SHODĚ, DLE EVROPSKÝCH NOREM

The TBOS Radio Field Transmitter conforms to the essential applicable requirements, in particular to directive 1999/5/CE. These devices conform to the following standards: ETS 300 683 1997 (CEM) and EN 300 220-1 (for radio tests). The product described above is powered by a 9 volt battery and is in conformity with the EN 60950 authorized standard which presumes conformity to the low voltage standard (73/23/CE).

Aix-en-Provence, 01/10/2003
General Manager
RAIN BIRD EUROPE

F. PROGRAMOVÁNÍ

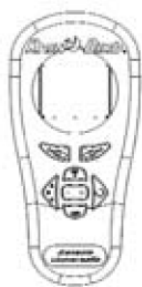

Spuštění vysílacího modulu TBOS

1 – Standby obrazovka (prázdná)

2 – Opakovaným stlačením tlačítka  se dostanete do jednotlivých obrazovek cyklického menu.

1. NASTAVENÍ ZAVLAŽOVACÍCH DNŮ

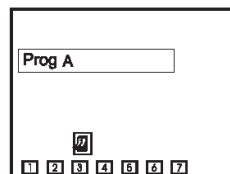



Nejprve si zvolte program pomocí tlačítka . Zavlažovací dny zvolíte pomocí tlačítka  a tlačítek ON a OFF.

Příklad: Chcete zavlažovat ve všech dnech kromě pondělí. Posuňte se pomocí tlačítka  na číslo 1 (bliká) a stlačte OFF. Čtverec kolem čísla 1 zmizí.

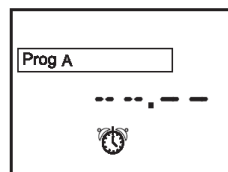
2. NASTAVENÍ STARTOVACÍCH ČASŮ (1-8 pro program)



- Zvolte si program pomocí tlačítka ABC. Vybraný program se zobrazí na obrazovce symbolem Prog A, nebo B, nebo C.
- Nastavte první startovací čas pomocí tlačítek +/ON a -/OFF.
- Stlačením tlačítka  se posunete na výběr dalšího startovacího času. Opakujte předešlý postup a zvolte další startovací čas.
- Startovací časy pro další programy můžete nastavit po stlačení tlačítka ABC.
- Stlačením tlačítka  uložíte vložená data a posunete se na další funkci.

Poznámka: Není nutné nastavit všech 8 startů na program!

Vysílací modul automaticky seřadí startovací časy chronologicky od 0:00 do 23:59.

Zrušení startovacího času: pomocí tlačítka ↻ si zobrazte postupně nastavené startovací časy. Ve chvíli, kdy uvidíte startovací čas, který chcete zrušit, podržte tlačítko déle než 2 vteřiny. Nebo se pomocí tlačítek +/-ON a +/-OFF přesuňte na pozici --:-- mezi časy 00:00 a 23:59.

3. NASTAVENÍ DOBY ZAVLAŽOVÁNÍ PRO KAŽDOU SEKCI

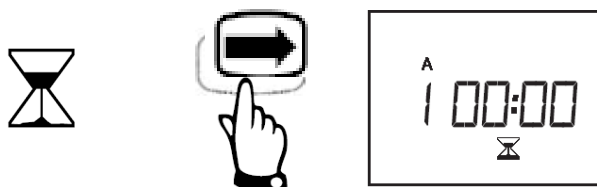

Přesuňte se na obrazovku se symbolem přesýpacích hodin. Vlevo na displeji je číslo sekce. Pomocí tlačítek +/-ON a +/-OFF nastavte požadovanou dobu zavlažování. Čas lze nastavit od 0 do 12 hodin po 1-minutových krocích.

Každá sekce musí být přiřazena do jednoho z programů. Program můžete vybrat pomocí tlačítka ABC. Pomocí tlačítka ↻ se přesunete na další sekci.

Poznámka: Pokud dojde k překrytí startovacích časů na jedné sekci, nebude druhý start spuštěn.

Všechny jedno sekční jednotky jsou programovány pro sekci 1. Všechny více sekční ovládací jednotky jsou programovány vždy tak, že začínají sekci 1.

Příklad: Sekce 1 a 2 pro 2-sekční modul. sekce 1, 2, 3 a 4 pro 4-sekční modul.

Nyní jste dokončili Vaše programování.

4. VYMAZÁNÍ DAT VE VYSÍLACÍM MODULU

Tato funkce vymaže všechna naprogramovaná data ve vysílacím modulu s výjimkou aktuálního data a času.

Stiskněte najednou tlačítka +/-ON a +/-OFF a držte je déle než 3 vteřiny.

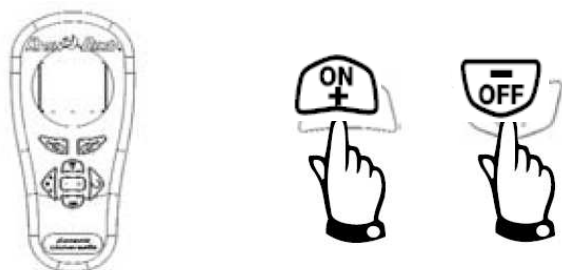

G. PŘENOS PROGRAMU, NAČTENÍ A ZMĚNY

1. PŘENOS PROGRAMU

1.1 Vložení kódu příslušného Radio Interface modulu: stlačte opakovaně tlačítko , až se dostanete na obrazovku

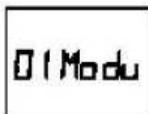



1.2 Vložte identifikační kód požadovaného modulu pomocí tlačítek +/ON a -/OFF.
V našem případě například „08“

Na displeji bude:



1.3 Stisknutím tlačítka  se posuňte na kteroukoliv další obrazovku. Přenos dat neproběhne, pokud zůstanete stát na obrazovce „08 Modu“.

1.4 Vložte požadovaná data do programu, pokud jste to již neudělali.

1.5 Stiskněte tlačítko . Když přenos probíhá, na displeji se zobrazují ikony  a 

1.6 Po zdařeném přenosu se na obrazovce objeví symbol OK.

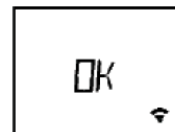

1.5 Pro obnovení displeje stiskněte  .

Pokud přenos neproběhl úspěšně, objeví se na displeji vysílacího modulu FT jedna z následujících obrazovek:

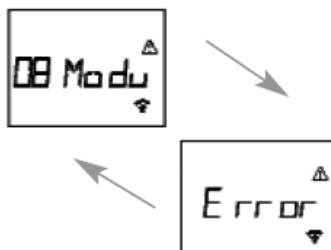

Pro zjištění důvodu se podívejte na možnosti v sekci „Řešení možných problémů“ na konci manuálu a pak zopakujte postup od bodu 1.1.

Důležité: pokud během přenosu bliká na displeji LCD symbol slabé baterie, je nutno vyměnit baterii v ovládacím modulu. Tato funkce se zobrazuje pouze na ovládacích modulech označených TBOS.

Poznámka: ujistěte se, že konektory na ovládacím modulu i modulu Radio Interface jsou čisté a dobře spojené. Ovládací modul, Radio Interface i vysílací klávesnice FT musí být vybaveny dobře nabitou 9V alkalickou baterií (Ref. 6LR61, např. VARTA ..).

2. NAČTENÍ PROGRAMU A JEHO ZMĚNY

2.1 Je-li LCD displej prázdný, stlačte tlačítko 

2.2 Vložte kód příslušného Radio Interface. V našem případě „08“. Stlačte znovu  abyste se posunuli na kteroukoliv jinou obrazovku. Načtení dat se nepovede, pokud zůstanete stát na obrazovce „08 Modu“.

2.3 – Stlačte tlačítko  pro načtení naprogramovaných dat z ovládacího modulu. Nyní si můžete prohlédnout program, který byl v ovládacím modulu uložen: doby závlah, startovací časy, zavlažovací dny, přiřazení sekcí do programů, stav ON/OFF. Nemůžete si ovšem zkontrolovat aktuální čas uložený v ovládacím modulu. Bude se Vám vždy zobrazovat aktuální čas nastavený ve vysílacím modulu.

2.4 – Pro změnu dat jednoduše upravte požadované hodnoty a stiskněte tlačítko . Stiskněte toto tlačítko i v případě, že jste žádné změny neprovedli, sesynchronizujete si tím čas ve vysílacím modulu s časem v ovládacím modulu.

Důležité: Pokud během přenosu bliká na displeji LCD symbol slabé baterie, je nutno vyměnit baterii v ovládacím modulu. Tato funkce se zobrazuje pouze na ovládacích modulech označených TBOS.

H. MANUÁLNÍ FUNKCE

Důležité !

Následující 3 funkce mají přednost před všemi ostatními.

To znamená, že jakýkoliv program, který právě probíhá, bude ukončen, aby mohlo dojít k manuálnímu spuštění.

Než použijete manuální spuštění, ujistěte se, že byly zvoleny doby závlah (alespoň 1 minuta) a přeneseny do ovládacího modulu a také, že je ovládací modul v režimu ON (postřikovač není přeškrtnut).

1. MANUÁLNÍ START 1 SEKCE



Vložte kód příslušného Radio Interface. V našem případě „08“. Stlačte znovu  abyste se posunuli na obrazovku:



Číslo sekce se objeví v levé části obrazovky.

(Příklad: sekce 1)

Doba spuštění bude shodná s naprogramovanou dobou závlahy.

Pomocí tlačítka  zvolte požadovanou sekci.

Pro spuštění sekce stlačte tlačítko +/ON. Na displeji se zobrazí zpráva o přenosu. Závlaha začne probíhat po 2 vteřinách (po 10 vteřinách u starých modelů UNIK- viz modely na začátku tohoto manuálu).

Chcete-li ukončit zavlažování před uplynutím naprogramované doby, stiskněte  abyste se dostali opět na obrazovku

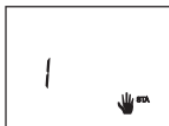

a stlačte tlačítko -/OFF.

2. MANUÁLNÍ START CYKLU cyc

Nezapomeňte, že cyklus se skládá ze všech po sobě jdoucích sekcí vložených do programu.

Vložte kód příslušného Radio Interface. V našem případě „08“. Stlaďte znovu  abyste se posunuli na obrazovku:

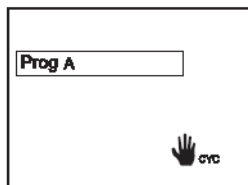

Požadovaný program zvolte pomocí tlačítka ABC.

Na displeji se zobrazí vaše volba jako Prog A, Prog B, nebo Prog C.

Pro spuštění cyklu stiskněte tlačítko +/ON. Do maximálně 20-ti vteřin závlaha začne.

Sekce přiřazené do programu budou spouštěny jedna po druhé po naprogramované dobu. Po proběhnutí cyklu se závlaha automaticky vypne.

Chcete-li přerušit průběh manuálního spuštění cyklu, stiskněte tlačítko -/OFF.

Poznámka: Je-li ovládací modul ve stavu OFF (postřikovač je na příslušném displeji přeškrtnutý – viz další kapitola), není možné manuálně cyklus spustit.

3. REŽIM ON/OFF

Jednou z funkcí, které vysílací modul umožňuje, je uvedení ovládacího modulu do stavu ON (v provozu), nebo OFF (vypnuto). V režimu ON bude závlaha probíhat dle naprogramovaných hodnot, v režimu OFF závlaha probíhat nebude (například v deštivém období, při opravách atd). V režimu OFF nedojde ke změně naprogramovaných hodnot.

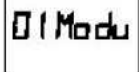
3.1 Na obrazovce  vložte kód příslušného Radio Interface pomocí tlačítek +/ON a -/OFF. V našem případě „08“.

Stlaďte  abyste se posunuli na obrazovku:

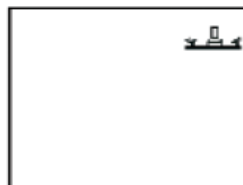

Pokud chcete jednotku „vypnout“ – nastavit jí do OFF modu - stlaďte tlačítko -/OFF.

Během přenosu se na obrazovce znázorňuje , ikony   blikají.

Jakmile bude pokyn přenesen, na displeji se objeví OK, což znamená, že přenos byl úspěšný.

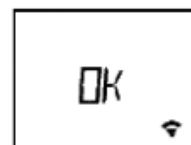

Stlačte tlačítko  a vrátíte se na obrazovku s postřikovačem.

Na symbolu postřikovače se objeví křížek.

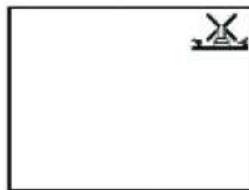

Když načtete data z ovládacího modulu do vysílacího modulu, můžete vidět, jestli je ovládací modul v režimu ON nebo OFF. Jediný způsob jak režim změnit je stisknout tlačítko +/ON nebo -/OFF na obrazovce režimu ON/OFF, při správně navoleném kódu Interface modulu.. Není možné pouze přenést naprogramovaná data pomocí tlačítka  .

Do režimu automatické závlahy se vrátíte pomocí opakovaného stlačení tlačítka  až se objeví obrazovka s přeškrtnutým postřikovačem. Pak stiskněte tlačítko +/ON, dojde k přenosu a křížek z postřikovače zmizí. Musí být samozřejmě správně navolen kód příslušného Interface modulu.

I. SPECIÁLNÍ FUNKCE



1. FUNKCE SKENOVÁNÍ

Vysílací modul TBOS Radio FT Vám umožňuje zjistit a zobrazit všechny kódy modulů TBOS Radio Interface, VRM-1 a FS1 v dosahu přenosu kolem vás.

Pro provedení této funkce postupujte následovně:

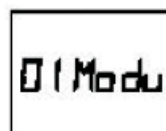
1.1 Pomocí tlačítka  se posuňte na obrazovku



1.2 Stiskněte tlačítko  a tím spustíte funkci skenování. Během skenování blikají ikony   . Jakmile přestanou blikat, znamená to, že proces skenování je dokončen.

1.3 Pro zobrazení výsledku stiskněte opakovaně tlačítko  a čísla zaregistrovaných modulů se vám budou postupně zobrazovat.

Důležité:

Všimněte si, že se při této funkci nezobrazí identifikační kód vysílacího modulu, pouze kódy ovládacích modulů. Přičemž vložený kód vysílacího modulu může být jiný, než kód vašeho modulu, se kterým jste provedli skenování. Pro vysílání pokynů do ovládacích radio modulů musíte správný kód znát a mít ho vložený do vašeho vysílacího modulu, jinak nebudou přenosy provedeny.

Pokud jste kód zapoměli, je nutno ovládací moduly odpojit na 2min od baterií, znovu připojit a naprogramovat od úplného počátku znovu, včetně přenesení nových kódů – viz kapitola B a C.



J. ŘEŠENÍ MOŽNÝCH PROBLÉMŮ

1. Při přenosu kódů:

Symptom:

Neúspěšný přenos kódu je indikován 5-ti rychlými pípnutími a zobrazením této obrazovky:

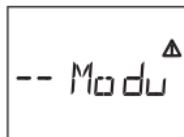

Možné řešení:

1. Ujistěte se, že anténa nesměřuje dolů k zemi.
2. Jděte blíže k ovládacímu modulu (né však blíže než min 0,5m).
3. Ujistěte se, že v oblasti není žádný další modul s již vloženým stejným kódem.
4. Váš ovládací modul už možná identifikační kód má. Odpojte z ovládacího modulu i z Interface modulu baterie, počkejte 2 minuty, znovu baterie osadte a proveďte přenos kódu ještě jednou.
5. Vyměňte baterie ve vysílacím modulu a v Interface modulu.

2. Při přenosu programu:

A. *Symptom:*

Neúspěšný přenos programu, po kterém se na displeji zobrazí displej znamená, že problém přenosu programu je na infra konektorech mezi ovládacím modulem a Interface modulem.

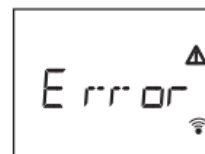

Možné řešení:

1. Při přenosu programu nesmíte stát na obrazovce „- - Modu“. Posuňte se pomocí tlačítka  na jakoukoliv jinou obrazovku.
2. Zkontrolujte, že infra konektory mezi ovládacím modulem a Interface modulem jsou čisté.
3. Vyměňte baterii v ovládacím modulu.

B. *Symptom:*

Neúspěšný přenos programu je indikován 5-ti rychlými pípnutími a displejem:

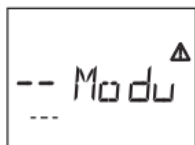

Možné řešení:

1. Ujistěte se, že Interface modul je pevně přichycen na ovládací modul.
2. Jděte blíže k ovládacímu modulu (né však blíže než min 0,5m).
3. Vložili jste do Radio modulu (ovládací modul plus Interface modul) kód?
4. Vyměňte baterie v ovládacím modulu a v Interface modulu.

3. Po naprogramování:

Symptom:

Zavlažování neprobíhá.

Možné řešení:

1. Zkontrolujte, že není uzavřen hlavní uzávěr vody.

2. Zkontrolujte, že modul není v OFF módu.
3. Zkontrolujte, že optické konektory mezi Ovládacím modulem a Interface modulem jsou čisté a Interface modul je k ovládacímu modulu pevně připojen.
4. Zkontrolujte, že byl program úspěšně přenesen. A to tak, že program načtete pomocí tlačítka  . Jestliže hodnoty nejsou správně upraveny, přeneste program znovu.
5. Sundejte Interface modul z ovládacího modulu a proveďte přenos pomocí infrared přenosu přes kabel.
6. Vyměňte baterie ve vysílacím modulu, v ovládacím modulu i v modulu Interface. (použijte baterie VARTA, nebo Duracel).